

STREND PRO®

SK Konvektor

CZ Konvektor

HU Konvektor

RO Conduitor de încălzire

EN Convector heater

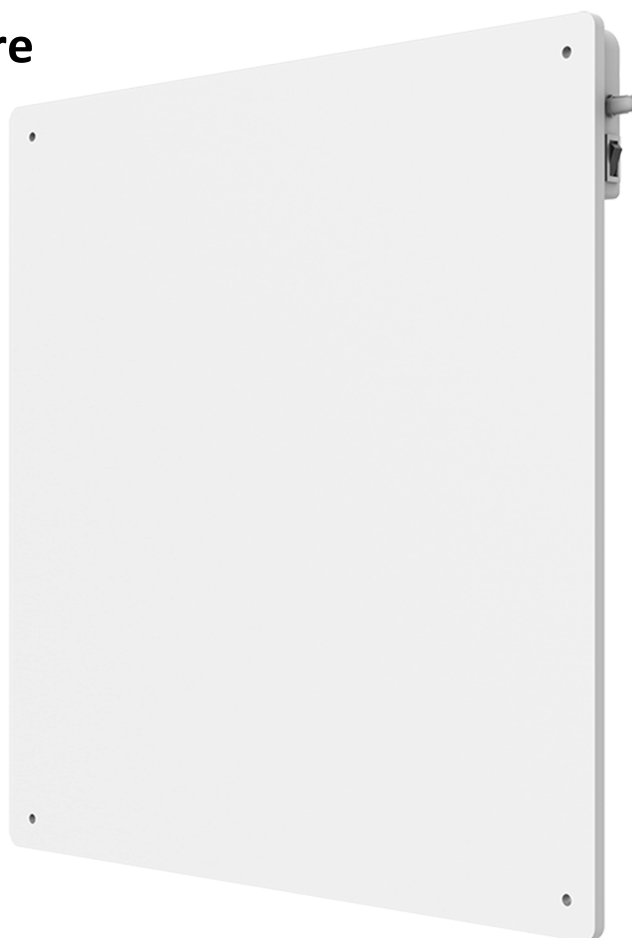

-
- **Preklad originálneho návodu na použitie**
 - **Překlad originálním návodu k použití**
 - **Az eredeti használati útmutató fordítása**
 - **Traducerea manualului de utilizare original.**
 - **Instruction manual**
-

PH-08W











TECHNICKÉ PARAMETRE

 TEPELNÝ VÝKON	 TERMOSTAT	 NAPÄTIE / FREKVENCIA	 DĹŽKA NAPÄJACIEHO KÄBLA	 ROZMERY	 HMOTNOSŤ
425 W	áno	230 V / 50 Hz	1,6 m	600 x 600 x 10 mm	5 kg

VYSVETLIVKY SYMBOLOV

	Výrobok je v súlade s platnými európskymi smernicami a bola vykonaná metóda hodnotenia zhody týchto smerníc.
	Nevyhadzujte do bežného domového odpadu. Namiesto toho, ekologicky prijateľnou cestou sa obráťte na recyklačné strediská. Prosím venujte starostlivosť ochrane životného prostredia.
	Prečítajte si návod na použitie.
	Ochrana dvojitou izoláciou II. Nie je potrebné uzemnenie.
	Pri vykonávaní opráv zariadenie nesmie byť zapojené do elektrickej zásuvky.
	Nebezpečenstvo úrazu elektrickým prúdom! Rozoberať, prerábať prístroj alebo jeho príslušenstvo je prísne zakázané! V prípade akéhokoľvek poškodenia prístroja alebo jeho súčasti okamžite ho odpojte od elektrickej siete a obráťte sa na odborný servis!
	Varovanie: Nezakrývajte ohrievač, mohlo by dôjsť k prehriatiu.

BEZPEČNOSTNÉ POKYNY

- POZORNE SI PREČÍTAJTE TENTO NÁVOD NA POUŽITIE PREDTÝM AKO ZAČNETE OHRIEVAČ POUŽÍVAŤ.

- Spotrebič nie je určený na používanie osobami (vrátane detí), ktorým fyzická, zmyslová alebo mentálna neschopnosť či nedostatok skúseností a znalostí zabraňuje v jeho bezpečnom používaní, ak na ne nebude dohliadané alebo ak neboli inštruované ohľadom použitia spotrebiča osobou zodpovednou za ich bezpečnosť. Dávajte pozor na deti, aby ste zabezpečili, že sa nebudú môcť s výrobkom hrať.
- Spotrebič držte mimo dosahu detí do 3 rokov, okrem prípadu, keď deti máte neustále pod dozorom.
- Deti staršie ako 3 roky a mladšie ako 8 rokov môžu spotrebič len zapnúť a vypnúť za predpokladu, že je umiestnený a inštalovaný vo svojej normálnej prevádzkovej polohe, ak sú deti pod dozorom alebo boli poučené o bezpečnom používaní spotrebiča a pochopili možné nebezpečenstvá pri jeho používaní.
- Deti staršie ako 3 roky a mladšie ako 8 rokov nesmú spotrebič pripojiť do elektrickej zásuvky, regulovať, čistiť alebo vykonávať jeho údržbu.
- Pred pripojením konvektora k zdroju elektrickej energie sa uistite či napätie vo vašej elektrickej zásuvke zodpovedá údajom na štítku zariadenia.
- Skontrolujte, či nie je napájací kábel poškodený. V prípade že je, nechajte ho vymeniť v autorizovanom servise, aby sa predišlo nebezpečenstvu.
- Napájací kábel úplne rozviňte!
- Na pripojenie konvektora k zdroju elektrickej energie nepoužívajte predlžovací kábel ani rozbočovacie zásuvky!
- Napájací kábel nevedzte cez konvektor, v blízkosti povrchu vykurovacích telies alebo popod koberec, rohožku,

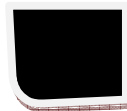

- atď.! Umiestnite ho tak, aby sa ani náhodou nevyťahol zo zásuvky, a aby sa oň nikto nemohol potknúť!
- Je **ZAKÁZANÉ** používať spotrebič vonku, vo vlhkom prostredí, v bezprostrednej blízkosti vane, umývadla, sprchy, plaveckého bazénu alebo sauny!
 - Ak nepoužívate konvektor namontovaný na stenu uveďte si, že spotrebič sa môže počas prevádzky zahriať na vysokú teplotu, preto ho umiestnite na pevný, vodorovný nehorľavý povrch (napr. kameň, mramor, dlaždice) mimo dosahu detí a v dostatočnej vzdialenosti od horľavých materiálov (napr. záclony), tak, aby bol zabezpečený jednoduchý prístup k zástrčke a aby bolo možné napájací kábel kedykoľvek jednoducho vytriahnuť! Neumiestňujte ho do rohu miestnosti a, dodržujte minimálne vzdialenosti. Aby ste sa vyvarovali prehriatiu zariadenia alebo prípadnému vzniku požiaru nezakrývajte ho.
 - Konvektor je určený výlučne na ohrievanie vzduchu v domácnostiach. Akékoľvek iné použitie je považované ako prípad nesprávneho použitia. Používateľ/obsluha a nie výrobca bude zodpovedný za akékoľvek poškodenie, alebo zranenia spôsobené týmto nesprávnym používaním.
 - Dbajte na to, aby teplý vzduch nebol nasmerovaný priamo na záclony alebo iný horľavý materiál!
 - Nikdy nepoužívajte konvektor v blízkosti horľavých alebo výbušných materiálov.
 - Konvektor nepoužívajte v motorových vozidlách alebo v úzkych, uzavretých miestnostiach (< 5 m², napr. výťah)!
 - Nikdy konvektor neponárajte do vody prípadne inej tekutiny. Hrozí nebezpečenstvo úrazu elektrickým prúdom. Zariadenie čistite podľa pokynov uvedených v časti „Údržba a čistenie“. Akékoľvek množstvo vody, ktoré sa dostane do vnútra zariadenia ho môže poškodiť.
 - **UPOZORNENIE! Spotrebič sa dá v prostredí s WiFi ovládať pomocou bezplatnej aplikácie v smartfóne.**
 - Spotrebič prevádzkujte len pod stálym dozorom.
 - Počas prevádzky zariadenia neodchádzajte z domu. Pred odchodom sa uistite, že zariadenie je vypnuté a odpojené od zdroja elektrickej energie.
 - Vždy konvektor odpojte od zdroja elektrickej energie pred jeho čistením alebo ak ho dlhšiu dobu nebudete používať. Zariadenie nikdy nevyťahujte zo zásuvky za napájací kábel pokiaľ je zapnuté a ak máte mokré alebo vlhké ruky. Uistite sa, že napájací kábel nie je poškodený.
 - Nikdy sa počas prevádzky a tesne po vypnutí konvektora nedotýkajte jeho kovových častí, aby nedošlo k popáleniu pokožky **VAROVANIE:** Niektoré časti tohto výrobku sa môžu stať veľmi horúcimi a môžu spôsobiť popálenie. Zvláštnu pozornosť venujte vtedy, ak sú prítomné zraniteľné osoby alebo deti.
 - Konvektor nepoužívajte na sušenie odevov.
 - Nepoužívajte príslušenstvo, ktoré nie je odporúčané výrobcom. Použitie nesprávneho príslušenstva môže predstavovať nebezpečenstvo pre používateľa a vážne poškodiť vaše zariadenie.
 - V prípade zistenia akejkoľvek poruchy (napr. nezvyčajný hluk, alebo zápach spálenia) konvektor okamžite vypnite a odpojte od zdroja elektrickej energie!
 - Chráňte konvektor pred prachom, parou, slnečným a priamym tepelným žiarením!
- (*) Autorizovaný servis: Servisné oddelenie výrobcu alebo dovozcu alebo iná osoba, ktorá je kvalifikovaná, oprávnená a spôsobilá vykonávať tento typ opravy. Konvektor musí byť v prípade opravy odovzdaný takémuto servisu.

PREVÁDZKA

Montáž na stenu:

- Vybaľte konvektor z balenia a uistite sa, či nie je poškodený. Poškodený konvektor nepoužívajte a kontaktujte predajcu. Obalové materiály nenechávajte v blízkosti detí.
- Na stene si označte pozície upevnenia.
- Na označených miestach v stene vyvrtajte otvory.

- Do otvorov vložte držiaky konvektora s hmoždinkami.
- Konvektor namontujte na držiaky a pomocou skrutiek pripevnite na stenu.
- Namontujte kryty na skrutky.
- Uistite sa, že konvektor je na stene namontovaný tak, že jeho spodný okraj je v minimálnej výške 20 cm od podlahy.

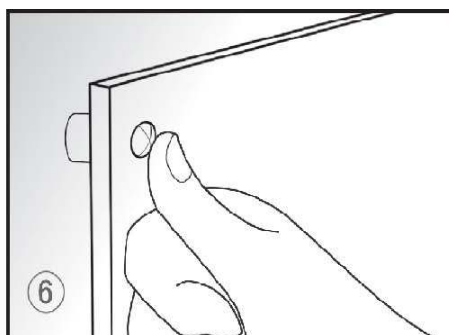
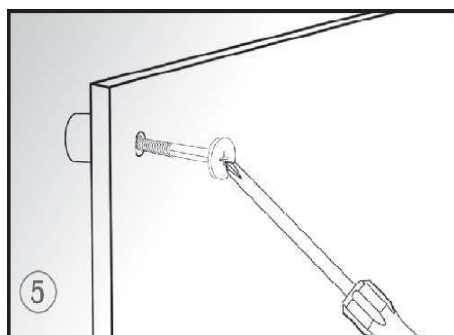
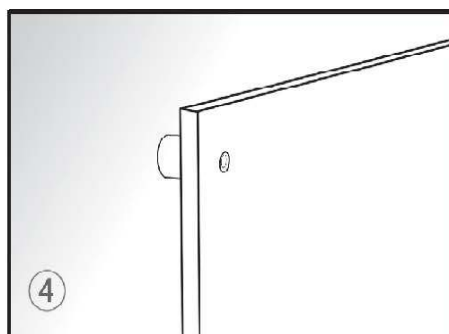
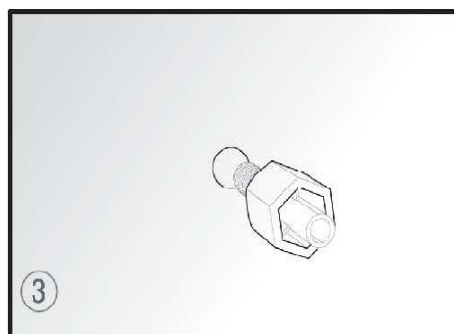
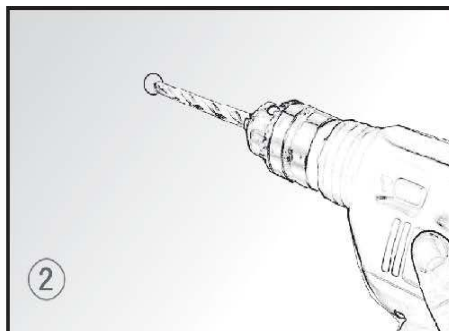
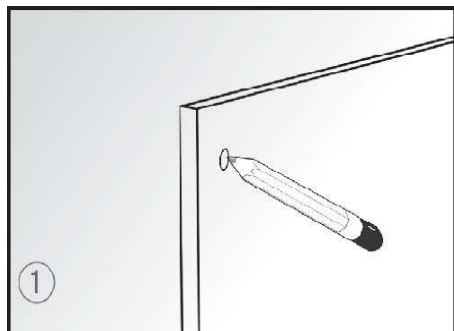

Montáž plastových nožičiek (Voľne stojací konvektor):

- Predtým ako začnete konvektor používať namontujte plastové nožičky
- Položte plastové nožičky na zem.
- Zasuňte konvektor do príslušných otvorov v plastových nožičkách.
- Pomocou skrutiek priskrutkujte plastové nožičky ku konvektoru.

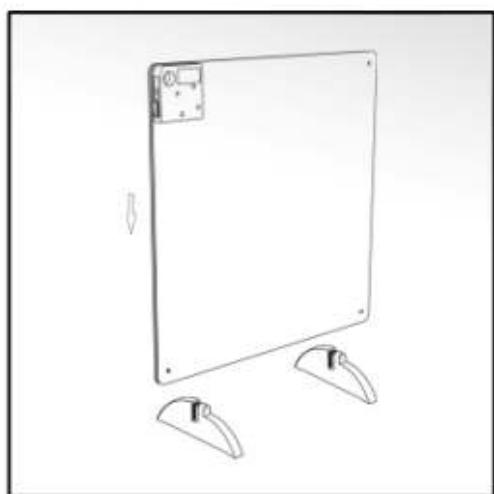

①

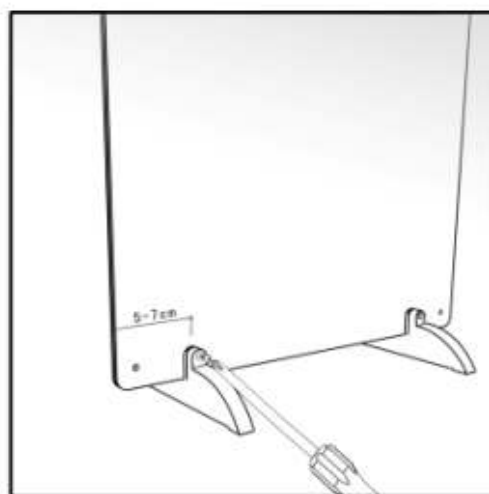

②

Použitie:

- Skontrolujte konvektor a uistite sa, že nie je akokoľvek poškodený.
- Poškodený konvektor nepoužívajte a nechajte ho opraviť v autorizovanom servise.
- Pripojte konvektor k zdroju elektrickej energie. Pred pripojením konvektora k zdroju elektrickej energie sa uistite či napätie vo vašej elektrickej zásuvke zodpovedá údajom na štítku zariadenia.
- ON / OFF vypínač nastavte do polohy ON. Na displeji sa zobrazí aktuálna teplota v miestnosti.
- Nastavte požadovanú teplotu.
- Priestorový termostat bude udržiavať teplotu v miestnosti na nastavenej hodnote automatickým vypínaním a zapínaním.
- Počas prevádzky zariadenia neodchádzajte z domu. Pred odchodom sa uistite, že zariadenie je vypnuté a odpojené od zdroja elektrickej energie.
- Vždy ohrievač odpojte od zdroja elektrickej energie ak ho dlhšiu dobu nebudete používať.

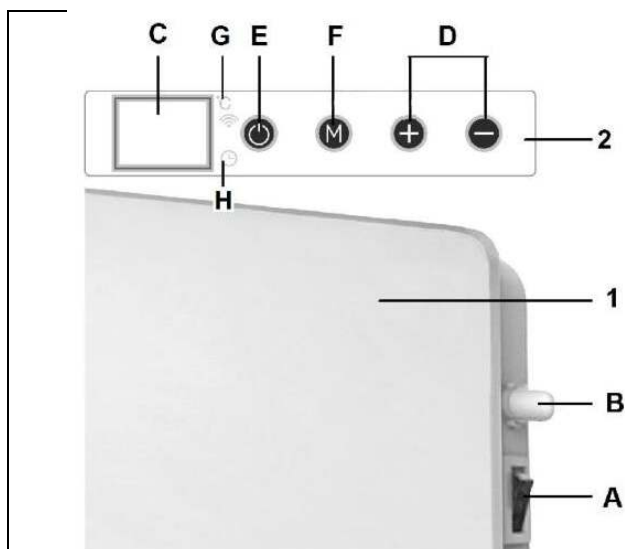

A – Hlavný vypínač
B – Teplotný senzor
C – Displej
D – Displej (Tlačidlá na zvýšenie / zníženie teploty)
E – ON / OFF vypínač
F – Tlačidlo pre nastavenie časovača a WI-FI
G – Indikátor Wi-Fi
H – Indikátor časovača

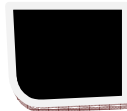

Časovač:

- Krátkym stlačením tlačidla „M“ sa časovač zapne.
- Indikátor časovača zhasne a displej bude blikať.
- Pomocou tlačidiel + alebo nastavte požadovaný počet hodín prevádzky. Na displeji sa teraz bude striedavo zobrazovať teplota v miestnosti a nastavený počet hodín prevádzky.
- Po nastavenom počte hodín prevádzky sa ohrievač sám vypne.
- Ak počas 10 sekúnd nič nezmeníte v nastaveniach, displej sa vypne. Môžete ho znovu aktivovať náhodným stlačením jedného z tlačidiel.

Pripojenie Wi-Fi a prevádzka pomocou aplikácie

Konvektor je možné ovládať aj pomocou aplikácie vo vašom smartfóne.

- Stiahnite si aplikáciu z App Store alebo Android Market.
- Otvorte aplikáciu a vyberte možnosť registrovať.
- Zadať číslo svojho mobilného telefónu.
- Dostanete SMS s overovacím kódom. Do 60 sekúnd zadajte tento verifikačný kód a vami zvolené heslo a výberom možnosti potvrdiť potvrdíte registráciu.
- Aby ste mohli používať aplikáciu, musí byť váš konvektor pridaný do aplikácie.
- Na konvektore stlačte tlačidlo „M“, pokiaľ indikátor nezačne rýchlo blikať.
- Udalosť potvrdíte v aplikácii.
- Zadať správne heslo k Wi-Fi sieti.
- Medzi aplikáciou a konvektorom sa vytvorí spojenie.
- Po úspešnom nadviazaní spojenia vyberte možnosť „Hotovo“
- Zobrazí sa obrazovka pre obsluhu konvektora.
- Pomocou aplikácie môžete spotrebič zapnúť/vypnúť, resp. nastaviť teplotu a časovač vypnutia.

RIEŠENIE PROBLÉMOV

Ak konvektor nefunguje, postupujte podľa nasledujúcich pokynov:

- Uistite sa, že istič alebo tepelná poistka funguje správne.
- Uistite sa, že konvektor je pripojený k zdroju elektrickej energie, elektrická zásuvka alebo zástrčka nie je akokoľvek poškodená.
- V prípade, že po prepnutí ON / OFF vypínača do polohy ON sa vypínač nerozsvieti nechajte konvektor opraviť v autorizovanom servisnom servise.

Poznámka: V žiadnom prípade sa nepokúšajte konvektor opraviť sami. Zabezpečte, aby každú opravu vykonával autorizovaný servis. Pri neodbornej manipulácii s konvektorom by mohlo dôjsť k jeho poškodeniu alebo k zraneniu používateľa. Záruka nebude platná a používateľ/obsluha a nie výrobca bude zodpovedný za akékoľvek poškodenie, alebo zranenia spôsobené nedodržaním inštrukcií a pokynov.

ČISTENIE A ÚDRŽBA

- Pred čistením spotrebiča ho odpojte od zdroja elektrickej energie a nechajte ho vychladnúť.
- Konvektor pravidelne čistite s mäkkou handričkou. Na veľmi špinavé časti použite navlhčenú handričku v mydlovej vode, ktorej teplota je menej ako 50°C.
- Dávajte pozor aby sa voda nedostala do vnútra spotrebiča. Nešpliechajte vodu na konvektor a nikdy nepoužívajte na jeho čistenie rozpúšťadlá ako je benzín, izoamylacetát, toluén atď.
- Konvektor udržiavajte v čistote, pred uskladnením ho nechajte vychladnúť. Skladujte na suchom, dobre

vetranom mieste.

OCHRANA ŽIVOTNÉHO PROSTREDIA



Aby sa zariadenie nepoškodilo počas prepravy, je dodávané zabalené v pevnom obale. Väčšina z obalových materiálov je recyklovateľná. Tieto materiály odneste do zberne na recykláciu. Vyradené zariadenia odovzdajte na predajni. Predajňa zabezpečí likvidáciu ekologickým spôsobom. Vyradené elektrické spotrebiče sú recyklovateľné a nesmú sa vyhadzovať spolu s domácim odpadom! Prosíme vás, aby ste nám aktívne pomáhali zachovať zdroje a chrániť životné prostredie tak, že tento spotrebič zanesiete do zberného strediska (ak máte túto možnosť).

EU VYHLÁSENIE O ZHODE

EU DECLARATION OF CONFORMITY

vydané/issued by

Výrobca/Producer: CIXI JEMELL ELECTRICAL APPLIANCE CO., LTD.
Sídlo/Seated: 146th, Taiyu Road East Industrial Zone of Kuangyan Town, 315400 Cixi City, Zhejiang, P.R.C.

Represented by: SLOVAKIA TREND EXPORT - IMPORT, s.r.o.
Sídlo/Seated: Michalovská 87/1414, Sobrance 07301, Slovensko
IČO/ID Nr: 46512250

vyhlasuje na vlastnú zodpovednosť, že následne označené zariadenie na základe svojej koncepcie a konštrukcie, rovnako ako do obehu uvedené vyhotovenie, zodpovedá základným bezpečnostným požiadavkám príslušných legislatívnych predpisov/
hereby declares that this appliance is in compliance with all basic safety requirements of all relevant directives.

Konvektor / Convectector Heater Strend PH-08W, 550 W, 230 V, 50 Hz, Class II, WI-FI
Typ: PH-08W

bol navrhnutý a vyrobený v zhode s nasledujúcimi normami/was constructed and produced in compliance with following standards:

ETSI EN 300 328 V2.1.1 (2016-11)
ETSI EN 301 489-1 V2.1.1 (2017-02)
ETSI EN 301 489-17 V3.1.1 (2017-02)
EN 62311:2008
EN 55014-1:2017
EN 61000-3-2:2014
EN 61000-3-3:2013
EN 55014-2:2015
EN 60335-1:2012+A11:2014
EN 60335-2-30:2009+A11:2012
EN 62233:2008

a nasledujúcimi predpismi (všetko v platnom znení)/and all relevant directives (all in compliance):

RED 2014/53/EU – Article 3.1(a), 3.1 (b) & article 3.2
EMC 2014/30/EU
LVD 2014/35/EU
RoHS 2011/65/EU
RoHS 3 (EU) 2015/863

Všetky súbory technickej dokumentácie sa nachádzajú k nahliadnutiu na adrese: /All related technical documentation and test report are available for checking at seat of company on following address: Slovakia TREND Export – Import s.r.o, Michalovská 87/1414, 073 01 Sobrance, Slovenská Republika

Last two digits when product has been introduced on market
/ Posledné dve číslice roka, kedy bol výrobok označený značkou

CE: 21

JUDr. Michal ŽEŇUCH
per procuram
SLOVAKIA TREND EXPORT - IMPORT, s.r.o.
Michalovská 87/1414
073 01 SOB RANCE
IČO: 46512250, DIČ: 2023403371

Sobrance 29.4.2021
Dátum a miesto vydania vyhlásenia
Place and date of issue

.....
Vydal/Issued by. Pečiatka/Podpis, Stamp/Signature
JUDr. Michal Žeňuch, confidential clerk/prokurista

STREND PRO[®]

Záručný list / Warranty

Výrobné číslo:	Dátum predaja:	Podpis a pečiatka predajcu:

Meno zákazníka (názov firmy):	Adresa zákazníka (sídlo firmy):

Zákazník svojím podpisom potvrdzuje, že mu bolo zariadenie predvedené a vysvetlené, že bol oboznámený s návodom na obsluhu, nasadením a užívaním stroja a že mu zariadenie bolo vydané kompletne.	Podpis zákazníka:

Záznamy o reklamáciách- záručných opravách

Dátum prijatia reklamácie:	Dátum ukončenia reklamácie:	Evidenčné číslo reklamácie:	Podpis prevedenej záručnej opravy (Záznam o neoprávnenej reklamácie)	Pečiatka servisného technika:

Podmienky záruky

- Dodávateľ poskytuje na tento výrobok záručnú dobu uvedenú v tomto záručnom liste za podmienok dodržania spôsobu používania a skladovania výrobku v súlade s platnými podmienkami a normami, ako i návodom na obsluhu. Záručná doba začína plynúť od dátumu predaja. Záruka na batérie je 12 mesiacov.
- Predĺžená záručná doba 5 rokov sa poskytuje na výrobok za podmienok, že tento výrobok je dodávateľom označený v zozname výrobkov s predĺženou zárukou, konečným zákazníkom je spotrebiteľ a výrobok nebude používaný na komerčné nasadenie. Predĺžená záruka je podmienená pravidelnými servisnými prehliadkami v autorizovaných servisných strediskách dodávateľa.
- Záručná doba sa predlžuje o dobu, počas ktorej bol výrobok v záručnej oprave a je o tom uvedený záznam v zozname o záručných opravách tohto záručného listu. Právo na záručnú opravu si spotrebiteľ môže uplatniť v niektorom autorizovanom servisnom stredisku, podľa priloženého zoznamu „A“ servisných stredísk. Servisné strediská „B“ prevádzkajú záručné opravy len na výrobky, ktoré boli predané v ich prevádzkach. Zoznam servisných stredísk je pravidelne aktualizovaný u predajcov a na stránke dovozu: www.strendpro.sk.
- Záručné stredisko je povinné zabezpečiť záručnú opravu v zákonom stanovenej lehote. Zákonom stanovená lehota na vybavenie reklamácie začína plynúť nasledujúcim dňom po dátume prijatia reklamácie v servisnom stredisku.
- Bezplatná záručná oprava nemôže byť uplatňovaná ak ide o poruchy, ktoré boli spôsobené používaním výrobku v rozpore s ustanoveniami uvedenými v návode na obsluhu, nesprávnou manipuláciou, mechanickým poškodením, bežným mechanickým opotrebením dielov spôsobeným prevádzkou stroja, vinou obsluhy, živelnou pohromou, neoprávneným zásahom do výrobku, poruchy zapríčinené použitím nevhodných náhradných dielov, použitím nevhodného paliva, a zrejme preťaženie stroja v dôsledku trvalého prekračovania hornej hranice výkonu. Práce spojené s čistením, základnou údržbou, ošetrovaním alebo nastavením zariadenia, ktoré môže viesť k obsluhu a sú uvedené v návode na obsluhu, nespádajú do rozsahu záruky.
- Za bežné opotrebenie dielov sa považuje hlavne opotrebenie: všetkých rotujúcich a pohyblivých častí, rezných častí a ich krytov, strižných skrutiek a klinov, prevodových a klinových remeňov, reťazových prevodov, trecie plochy brzd a spojok, dezény pneumatík a diely bežnej údržby ako sú: vzduchové, hydraulické a olejové filtre, zapalovacie sviečky, olejové a chladiace náplne.
- Z predĺženej záruky sú vyňaté časti strojov a zariadení, na ktoré ich konkrétny výrobca poskytuje kratšiu záruku ako dodávateľ na samotný výrobok, v ktorom sú namontované. Do tejto kategórie častí patria: akumulátory, žiarovky a podobne.
- Právo uplatniť nároky plynúce zo záruky má vlastník výrobku, pokiaľ tak urobí najneskôr v posledný deň záručnej doby.
- Pri reklamáciách sa postupuje podľa príslušných ustanovení Občianskeho zákonníka a Zákona o ochrane spotrebiteľa.
- Servisné prehliadky, ktoré sú podmienkou predĺženej 5 ročnej záruky, musia byť prevádzané len v autorizovanom servisnom stredisku dodávateľa, v pravidelných intervaloch a obdobie medzi jednotlivými prehliadkami nesmie prekročiť dobu 12 mesiacov. Prvá servisná prehliadka musí byť vykonaná najneskôr do 12 mesiacov od dátumu predaja výrobku. Servisné prehliadky vykonávajú servisné strediská v období posledných troch a prvých dvoch mesiacoch kalendárneho roku. Každá servisná prehliadka musí byť zaznamenaná v tomto záručnom liste s uvedeným dátumom prehliadky, podpisom a pečiatkou servisného strediska. Servisnou prehliadkou sa rozumie kontrola stroja, výmena náplní a filtrov podľa odporúčenia výrobcu, výmena opotrebených a poškodených dielov, ktoré môžu ovplyvniť poškodenie alebo opotrebenie iných dielov a samotné nastavenie stroja. Úkon servisnej prehliadky a použitý materiál sa účtuje podľa platného cenníka servisného strediska.

Pri uplatňovaní reklamácie je reklamujúci povinný predložiť k reklamácií čistý výrobok, doklad o kúpe alebo vyplnený a potvrdený záručný list. V prípade predĺženej záruky, záznamy o servisných prehliadkach a daňové doklady za jednotlivé prehliadky. Pri nesplnení niektorej z podmienok predĺženej záruky uvedenej v tomto záručnom liste, sa na výrobok poskytuje záručná doba 2 roky.







ZÁRUČNÝ A POZÁRUČNÝ SERVIS VYKONÁVA SPLNOMOCNENÝ ZÁSTUPCA VÝROBCU

Splnomocnený zástupca výrobcu: Slovakia Trend Export-Import s.r.o., Michalovská 87/1414, 073 01 Sobrance







Fax: (056) 652-2329 Tel: 0915 392 687 E-mail: servis@slovakia-trend.sk



TECHNICKÉ PARAMETRY

 TEPELNÝ VÝKON	 TERMOSTAT	 NAPĚTÍ / FREKVENCE	 DÉLKA NAPÁJECÍHO KABELU	 ROZMĚRY	 HMOTNOST
425 W	ano	230 V / 50 Hz	1,6 m	600 x 600 x 10 mm	5 kg

VYSVĚTLIVKY SYMBOLŮ

	Výrobek je v souladu s platnými evropskými směrnici a byla provedena metoda hodnocení shody těchto směrnic.
	Nevyhazujte do běžného domovního odpadu. Namísto toho, ekologicky přijatelnou cestou se obraťte na recyklační střediska. Prosím věnujte péči ochraně životního prostředí.
	Přečtěte si návod k použití.
	Ochrana dvojitou izolací II. Není třeba uzemnění.
	Při provádění oprav zařízení nesmí zapojené do elektrické zásuvky.
	Nebezpečí úrazu elektrickým proudem! Rozebírat, předělávat přístroj nebo jeho příslušenství je přísně zakázáno! V případě jakéhokoli poškození přístroje nebo jeho součásti okamžitě jej odpojte od elektrické sítě a obraťte se na odborný servis!
	Varování: Nezakrývejte ohřívač, mohlo by dojít k přehřátí.

BEZPEČNOSTNÍ POKYNY

- POZORNĚ SI PŘEČTĚTE TENTO NÁVOD K POUŽITÍ NEŽ ZAČNETE OHŘÍVAČ POUŽÍVAT.

- Spotřebič není určen pro používání osobami (včetně dětí), jimž fyzická, smyslová nebo mentální neschopnost či nedostatek zkušeností a znalostí zabraňuje v jeho bezpečném používání, pokud na ně nebude dohlíženo nebo pokud nebyly instruovány ohledně použití spotřebiče osobou zodpovědnou za jejich bezpečnost. Dávejte pozor na děti, abyste zajistili, že se nebudou moci s výrobkem hrát.
 - Spotřebič držte mimo dosah dětí do 3 let, kromě případu, kdy děti máte neustále pod dozorem.
 - Děti starší 3 let a mladší 8 let mohou spotřebič jen zapnout a vypnout za předpokladu, že je umístěn a instalován ve své normální provozní poloze, když jsou děti pod dozorem nebo byly poučeny o bezpečném používání spotřebiče a pochopili možná nebezpečí při jeho používání.
 - Děti starší 3 let a mladší 8 let nesmí spotřebič připojit do elektrické zásuvky, regulovat, čistit nebo provádět jeho údržbu.
 - Před připojením konvektoru ke zdroji elektrické energie se ujistěte zda napětí ve vaší elektrické zásuvce odpovídá údajům na štítku zařízení.
 - Zkontrolujte, zda není napájecí kabel poškozen. V případě že je, nechte jej vyměnit v autorizovaném servisu, aby se předešlo nebezpečí.
 - Napájecí kabel zcela rozviňte!
 - Na připojení konvektoru ke zdroji elektrické energie nepoužívejte prodlužovací kabel ani rozbočovací zásuvky!
 - Napájecí kabel nevedte přes konvektor, v blízkosti povrchu topných těles nebo pod koberec, rohožku, atd.!
- Umístěte ho tak, aby se ani náhodou nevytáhl ze zásuvky, a aby se o něj nikdo nemohl zakopnout!



- Je **ZAKÁZANÉ** používat spotřebič venku, ve vlhkém prostředí, v bezprostřední blízkosti vany, umyvadla, sprchy, plaveckého bazénu nebo sauny!
 - Pokud nepoužíváte konvektor namontován na stěnu uvědomte si, že spotřebič se může během provozu zahřát na vysokou teplotu, proto jej umístěte na pevný, vodorovný nehořlavý povrch (např. Kámen, mramor, dlaždice) mimo dosah dětí a v dostatečné vzdálenosti od hořlavých materiálů (např. záclony), tak, aby byl zajištěn snadný přístup k zástrčce a aby bylo možné napájecí kabel kdykoliv jednoduše vytáhnout! Neumísťujte jej do rohu místnosti a, dodržujte minimální vzdálenosti. Abyste se vyvarovali přehřátí zařízení nebo případnému vzniku požáru nezakrývejte ho.
 - Konvektor je určen výhradně k ohřívání vzduchu v domácnostech. Jakékoliv jiné použití je považováno jako případ nesprávného použití. Uživatel / obsluha a ne výrobce bude zodpovědný za jakékoliv poškození nebo zranění způsobené tímto nesprávným používáním.
 - Dbejte na to, aby teplý vzduch nebyl nasměrován přímo na záclony nebo jiný hořlavý materiál!
 - Nikdy nepoužívejte konvektor v blízkosti hořlavých nebo výbušných materiálů.
 - Konvektor nepoužívejte v motorových vozidlech nebo v úzkých, uzavřených místnostech (<5 m², např. Výtah)!
 - Nikdy konvektor neponořujte do vody případně jiné tekutiny. Hrozí nebezpečí úrazu elektrickým proudem. Zařízení čistěte podle pokynů uvedených v části "Údržba a čištění". Jakékoliv množství vody, které se dostane dovnitř zařízení ho může poškodit.
 - **POZOR! Spotřebič lze v prostředí s WiFi ovládat pomocí bezplatné aplikace v smartphonu.**
 - Spotřebič provozujte jen pod stálým dozorem.
 - Během provozu zařízení neodcházejte z domu. Před odjezdem se ujistěte, že zařízení je vypnuté a odpojeno od zdroje elektrické energie.
 - Vždy konvektor odpojte od zdroje elektrické energie před jeho čištěním nebo pokud jej delší dobu nebudete používat. Zařízení nikdy nevytahujte ze zásuvky za napájecí kabel pokud je zapnuté a pokud máte mokré nebo vlhké ruce. Ujistěte se, že napájecí kabel není poškozen.
 - Nikdy se během provozu a těsně po vypnutí konvektoru nedotýkejte jeho kovových částí, aby nedošlo k popálení pokožky **VAROVÁNÍ:** Některé části tohoto výrobku se mohou stát velmi horkými a mohou způsobit popálení. Zvláštní pozornost věnujte tehdy, pokud jsou přítomny zranitelné osoby nebo děti.
 - Konvektor nepoužívejte k sušení oděvů.
 - Nepoužívejte příslušenství, které není doporučeno výrobcem. Použití nesprávného příslušenství může představovat nebezpečí pro uživatele a vážně poškodit vaše zařízení.
 - V případě zjištění jakékoliv poruchy (např. Neobvyklý hluk nebo zápach spálení) konvektor okamžitě vypněte a odpojte od zdroje elektrické energie!
 - Chraňte konvektor před prachem, párou, slunečním a přímým tepelným zářením!
- (*) Autorizovaný servis: Servisní oddělení výrobce nebo dovozce nebo jiná osoba, která je kvalifikovaná, oprávněná a způsobilá vykonávat tento typ opravy. Konvektor musí být v případě opravy předán takovému servisu.

PROVOZ

Montáž na zeď:

- Vybalte konvektor z balení a ujistěte se, zda není poškozen. Poškozený konvektor nepoužívejte a kontaktujte prodejce. Obalové materiály nenechávejte v blízkosti dětí.
- Na stěně si označte pozice upevnění.
- Na označených místech ve stěně vyvrtejte otvory.
- Do otvorů vložte držáky konvektoru s hmoždinkami.
- Konvektor namontujte na držáky a pomocí šroubů připevněte na stěnu.

- Namontujte kryty na šrouby.
- Ujistěte se, že konvektor je na stěně namontován tak, že jeho spodní okraj je v minimální výšce 20 cm od podlahy.

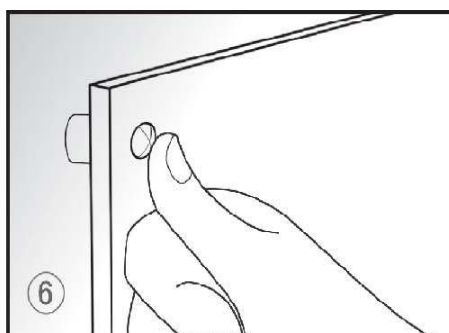
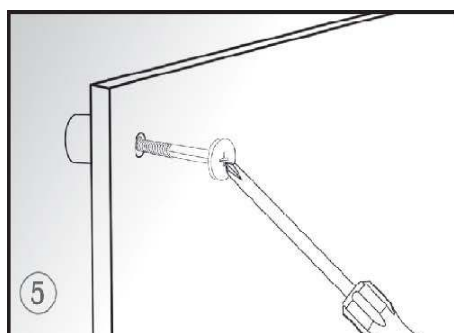
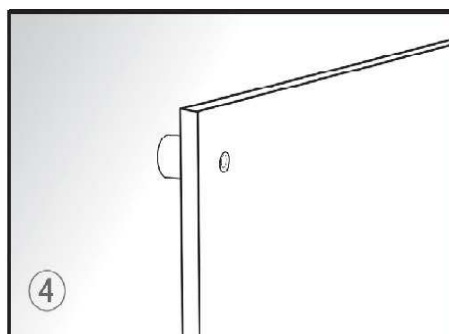
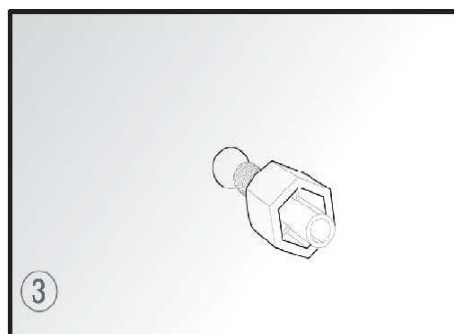
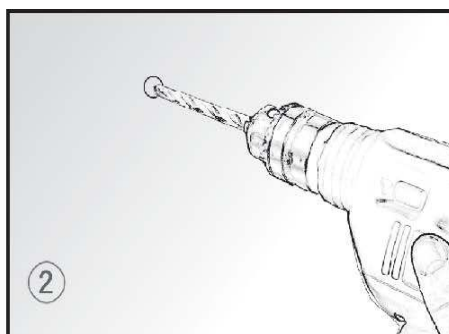
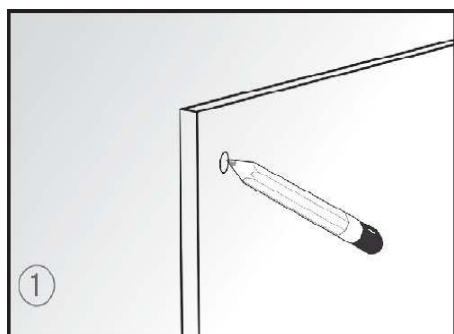

Montáž plastových nožiček (Volně stojící konvektor):

- Předtím než začnete konvektor používat namontujte plastové nožičky
- Položte plastové nožičky na zem.
- Zasuňte konvektor do příslušných otvorů v plastových nožičkách.
- Pomocí šroubů přišroubujte plastové nožičky ke konvektoru.

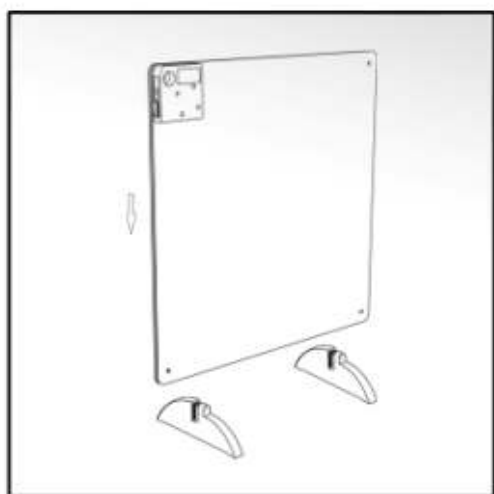

①

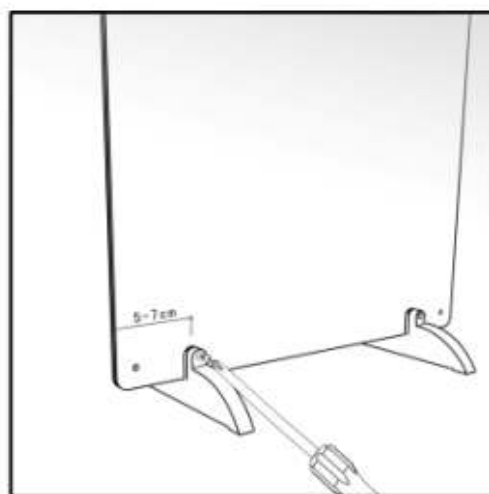

②

Použití:

- Zkontrolujte konvektor a ujistěte se, že není jakkoli poškozen.
- Poškozený konvektor nepoužívejte a nechte jej opravit v autorizovaném servisu.
- Připojte konvektor ke zdroji elektrické energie. Před připojením konvektoru ke zdroji elektrické energie se ujistěte zda napětí ve vaší elektrické zásuvce odpovídá údajům na štítku zařízení.
- ON / OFF vypínač nastavte do polohy ON. Na displeji se zobrazí aktuální teplota v místnosti.
- Nastavte požadovanou teplotu.
- Prostorový termostat bude udržovat teplotu v místnosti na nastavené hodnotě automatickým vypínáním a zapínáním.
- Během provozu zařízení neodcházejte z domu. Před odjezdem se ujistěte, že zařízení je vypnuté a odpojeny od zdroje elektrické energie.
- Vždy ohřívač odpojte od zdroje elektrické energie pokud jej delší dobu nebudete používat.

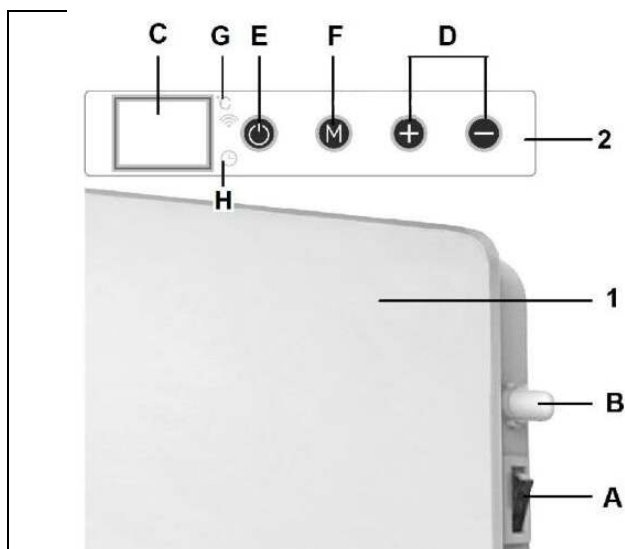

A	Hlavní vypínač
B	Teplotní senzor
C	Displej
D	Displej (Tlačítka na zvýšení / snížení teploty)
E	ON / OFF vypínač
F	Tlačítka pro nastavení časovače a WI-FI
G	Indikátor Wi-Fi
H	Indikátor časovače

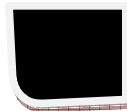

Časovač:

- Krátkým stisknutím tlačítka "M" se časovač zapne.
- Indikátor časovače zhasne a displej bude blikat.
- Pomocí tlačítek + nebo nastavte požadovaný počet hodin provozu. Na displeji se nyní bude střídavě zobrazovat teplota v místnosti a nastavený počet hodin provozu.
- Po nastaveném počtu hodin provozu se ohřívač sám vypne.
- Pokud během 10 sekund nic nezměníte v nastavení, displej se vypne. Můžete ho znovu aktivovat náhodným stisknutím jednoho z tlačítek.

Připojení Wi-Fi a provoz pomocí aplikace

Konvektor lze ovládat také pomocí aplikace ve vašem smartphonu.

- Stáhněte si aplikaci z App Store nebo Android Market.
- Otevřete aplikaci a vyberte možnost registrovat.
- Zadejte číslo svého mobilního telefonu.
- Dostanete SMS s ověřovacím kódem. Do 60 sekund zadejte tento ověřovací kód a vámi zvolené heslo a výběrem možnosti potvrdit potvrdíte registraci.
- Abyste mohli používat aplikaci, musí být váš konvektor přidán do aplikace.
- Na konvektoru stiskněte tlačítka "M", pokud indikátor nezačne rychle blikat.
- Událost potvrdíte v aplikaci.
- Zadejte správné heslo k Wi-Fi síti.
- Mezi aplikací a konvektorem se vytvoří spojení.
- Po úspěšném navázání spojení vyberte možnost "Hotovo"
- Zobrazí se obrazovka pro obsluhu konvektoru.
- Pomocí aplikace můžete spotřebič zapnout / vypnout, resp. nastavit teplotu a časovač vypnutí.

ŘEŠENÍ PROBLÉMŮ

Pokud konvektor nefunguje, postupujte podle následujících pokynů:

- Ujistěte se, že jistič nebo tepelná pojistka funguje správně.
- Ujistěte se, že konvektor je připojen ke zdroji elektrické energie, elektrická zásuvka nebo zástrčka není jakkoli poškozena.
- V případě, že po přepnutí ON / OFF vypínače do polohy ON se vypínač nerozsvítí nechte konvektor opravit v autorizovaném servisním servisu.

Poznámka: V žádném případě se nepokoušejte konvektor opravit sami. Zajistěte, aby každou opravu prováděl autorizovaný servis. Při neodborné manipulaci s konvektorem by mohlo dojít k jeho poškození nebo ke zranění uživatele. Záruka nebude platná a uživatel / obsluha a ne výrobce bude zodpovědný za jakékoliv poškození nebo zranění způsobené nedodržením instrukcí a pokynů.

ČIŠTĚNÍ A ÚDRŽBA

- Před čištěním spotřebiče jej odpojte od zdroje elektrické energie a nechte ho vychladnout.
- Konvektor pravidelně čistěte s měkkým hadříkem. Na velmi špinavé části použijte navlhčený hadřík v mýdlové vodě, jejíž teplota je nižší než 50 ° C.
- Dávejte pozor aby se voda nedostala dovnitř spotřebiče. NESMÍTE postříkat vodu na konvektor a nikdy nepoužívejte k jeho čištění rozpouštědla jako je benzín, izoamylacetát, toluen atd.
- Konvektor udržujte v čistotě, před uskladněním ho nechte vychladnout. Skladujte na suchém, dobře větraném

místě.

OCHRANA ŽIVOTNÍHO PROSTŘEDÍ



Aby se zařízení nepoškodilo během přepravy, je dodáváno zabalené v pevném obalu. Většina z obalových materiálů je recyklovatelná. Tyto materiály odnese do sběrný na recyklaci. Vyřazená zařízení předejte na prodejně. Prodejna zajistí likvidaci ekologickým způsobem. Vyřazené elektrické spotřebiče jsou recyklovatelné a nesmí se vyhazovat spolu s domácím odpadem! Prosíme vás, abyste nám aktivně pomáhali zachovat zdroje a chránit životní prostředí tak, že tento spotřebič zanesete do sběrného střediska

(pokud máte tuto možnost).

STREND PRO®

Záruční list / Warranty

Výrobní číslo:	Dátum prodeje:	Podpis a razítko prodejce:

Meno zákazníka (název firmy):	Adresa zákazníka (sídlo firmy):

Zákazník svým podpisem potvrzuje, že mu bylo zařízení předvedeno a vysvětleno, že byl seznámen s návodem k obsluze, nasazením a užíváním stroje a že mu zařízení bylo vydáno kompletní.	Podpis zákazníka:

Záznamy o reklamaci – záručních opravách

Dátum přijetí reklamace:	Datum ukončení reklamace:	Evidenční číslo reklamace:	Podpis převedené záruční opravy (Záznam o neoprávněné reklamaci)	Razítko servisního technika:

Podmínky záruky

- Dodavatel poskytuje na tento výrobek záruční dobu uvedenou v tomto záručním listu za podmínek dodržení způsobu používání a skladování výrobku v souladu s platnými podmínkami a normami, jako i návodem k obsluze. Záruční doba začíná běžet od data prodeje. Záruka na baterie je 12 měsíců.
- Prodoužená záruční doba 5 let se poskytuje na výrobek za podmínek, že tento výrobek je dodavatelem označený v seznamu výrobků s prodouženou zárukou, konečným zákazníkům je spotřebitel a výrobek nebude používán na komerční nasazení. Prodoužená záruka je podmíněna pravidelnými servisními prohlídkami v autorizovaných servisních střediscích dodavatele.
- Záruční doba se prodoužuje o dobu, po kterou byl výrobek v záruční opravě a je o tom uveden záznam v seznamu o záručních opravách tohoto záručního listu. Právo na záruční opravu si spotřebitel může uplatnit v některém autorizovaném servisním středisku, podle příloženého seznamu A servisních středisek. Servisní střediska B převádějí záruční opravy pouze na produkty, které byly prodány v jejich provozech. Seznam servisních středisek je pravidelně aktualizován u prodejců a na stránce dovozu: www.strendpro.sk.
- Servisní středisko je povinné zajistit záruční opravu v zákonem stanovené lhůtě. Zákonem stanovená lhůta pro vyřízení reklamace začíná běžet dnem následujícím po datu přijetí reklamace v servisním středisku..
- Bezplatná záruční oprava nemůže být uplatňována pokud jde o poruchy, které byly způsobeny používáním výrobku v rozporu s ustanoveními uvedenými v návodu k obsluze, nesprávnou manipulací, mechanickým poškozením, běžným mechanickým opotřebením dílů způsobeným provozem stroje, vinou obsluhy, živelnou pohromou, neoprávněným zásahem do výrobku, poruchy zapříčiněné použitím nevhodných náhradních dílů, použitím nevhodného paliva, a zřejmě přetížení stroje v důsledku trvalého překračování horní hranice výkonu. Práce spojené s čištěním, základní údržbou, ošetřováním nebo nastavením zařízení, které může převést obsluha a jsou uvedeny v návodu k obsluze, nespádají do rozsahu záruky.
- Za běžné opotřebením dílů se zvažují hlavně opotřebením: všech rotujících a pohyblivých částí, řezných částí a jejich krytů, střížných šroubů a klínů, převodových a klínových řemenů, řetězových převodů, třecí plochy brzd a spojek, dezény pneumatik a díly běžné údržby jako jsou: vzduchové, hydraulické a olejové filtry, zapalovací svíčky, olejové a chladicí náplně.
- Z prodoužené záruky jsou vyjmuty části strojů a zařízení, na které je konkrétní výrobce poskytuje kratší záruku jako dodavatel na samotný výrobek, ve kterém jsou namontovány. Do této kategorie částí patří: akumulátory, žárovky a podobně.
- Právo uplatnit nároky plynoucí ze záruky má vlastník výrobku, pokud tak učiní nejpozději v poslední den záruční doby.
- Při reklamaci se postupuje podle příslušných ustanovení občanského zákoníku a Zákona o ochraně spotřebitele.
- Servisní prohlídky, které jsou podmínkou prodoužené 5 leté záruky, musí být prováděny pouze v autorizovaném servisním středisku dodavatele, v pravidelných intervalech a období mezi jednotlivými prohlídkami nesmí překročit dobu 12 měsíců. První servisní prohlídka musí být provedena nejpozději do 12 měsíců od data prodeje výrobku. Servisní prohlídky provádějí servisní střediska v období posledních tří a prvních dvou měsíců kalendářního roku. Každá servisní prohlídka musí být zaznamenána v tomto záručním listě s uvedeným datem prohlídky, podpisem a razítkem servisního střediska. Servisní prohlídkou se rozumí kontrola stroje, výměna náplní a filtrů dle doporučení výrobce, výměna opotřebených a poškozených dílů, které mohou ovlivnit poškození nebo opotřebením jiných dílů a samotné nastavení stroje. Úkon servisní prohlídky a použitý materiál se účtuje dle platného ceníku servisního střediska.







Při uplatňování reklamace je reklamující povinen předložit k reklamaci čistý a kompletní výrobek, doklad o koupi nebo vyplněný a potvrzený záruční list. V případě prodoužené záruky, záznamy o servisních prohlídkách a daňové doklady za jednotlivé prohlídky. Při nesplnění některé z podmínek prodoužené záruky uvedené v tomto záručním listu, se na výrobek poskytuje záruční doba 2 roky.

ZÁRUČNÍ A POZÁRUČNÍ SERVIS PROVÁDÍ ZÁSTUPCE VÝROBCE







Zplnomocněný zástupce výrobce: Slovakia Trend Export-Import s.r.o., Michalovská 87/1414, 073 01 Sobrance

Fax: (056) 652-2329 Tel: 0915 392 687 E-mail: servis@slovakia-trend.sk

TECHNIKAI PARAMÉTEREK

 HŐTELJESÍTMÉNY	 TERMOSZTÁT	 FESZÜLTÉS / FREKVENCIA	 TÁPKÁBEL HOSSZA	 MÉRET	 SÚLY
425 W	áno	230 V / 50 Hz	1,6 m	600 x 600 x 10 mm	5 kg

JELMAGYARÁZAT

	A termék megfelel az alkalmazandó európai irányelveknek, és végrehajtották az ezen irányelvek megfelelőségének értékelésére szolgáló módszert.
	Ne dobja ki a szokásos háztartási hulladékkal együtt. Ehelyett menjen az újrahasznosító központokba környezetbarát módon. Kérjük, ügyeljen a környezet védelmére.
	Olvassa el a használati utasítást.
	Kettős szigetelésvédelem II. Nincs szükség földelésre.
	Javításkor a készüléket nem szabad elektromos aljzatba csatlakoztatni.
	Áramütés veszélye! Szigorúan tilos a készüléket vagy tartozékait szétszerelni, átalakítani! A készülék vagy alkatrészeinek sérülése esetén azonnal húzza ki a hálózati csatlakozást, és forduljon szakszervizhez!
	Figyelem: Ne takarja le a fűtőtestet, mert az túlmelegedhet.

BISZTONSÁGI ELŐÍRÁSOK

- KÉRJÜK, GONDOSAN OLVASSA EL EZEKET AZ UTASÍTÁSOKAT A FŰTŐ HASZNÁLATA ELŐTT.

- A készüléket nem olyan személyek (beleértve a gyermekeket is) használhatják, akiknek fizikai, érzékszervi vagy mentális képtelensége vagy tapasztalatának és ismereteinek hiánya akadályozza a biztonságos használatát, kivéve, ha a készülék használatáért felelős személy felügyelte vagy utasította őket. biztonságukat. Vigyázzon a gyerekekre, hogy ne tudjanak játszani a termékkel.
- Tartsa a készüléket 3 évnél fiatalabb gyermekek elől elzárva, kivéve, ha folyamatosan felügyeli a gyermekeket.
- 3 évesnél idősebb és 8 évesnél fiatalabb gyermekek csak akkor kapcsolhatják be és ki a készüléket, ha normál üzemi helyzetben vannak és fel vannak szerelve, ha a gyermekeket felügyelik vagy utasítják a készülék biztonságos használatára és megértik a lehetséges veszélyeket. használatának.
- 3 évesnél idősebb és 8 év alatti gyermekek nem szabad a készüléket csatlakoztatni, szabályozni, tisztítani vagy karbantartani.
- A konvektor áramellátáshoz való csatlakoztatása előtt ellenőrizze, hogy az elektromos csatlakozóaljzat feszültsége megegyezik-e a készülék adattábláján szereplő adatokkal.
- Ellenőrizze, hogy a tápkábel nem sérült-e. Ha igen, cserélje ki egy hivatalos szervizközpontba a veszély elkerülése érdekében.
- Csavarja le teljesen a tápkábelt!
- Ne használjon hosszabbító kábelt vagy elosztó aljzatot a konvektor áramellátáshoz való csatlakoztatásához!
- Ne vezesse a tápkábelt a konvektoron, a radiátorok felülete közelében, vagy szőnyeg, lábtörő stb. Alatt! Helyezze úgy, hogy ki se kerüljön a fiókból, és hogy senki ne botolhasson bele!

- **TILOS** a készüléket szabadban, nedves környezetben, fürdő, mosdó, zuhanyzó, uszoda vagy szauna közvetlen közelében használni!

- Ha nem a falra szerelt konvektort használja, vegye figyelembe, hogy a készülék működés közben felforrósodhat, ezért helyezze szilárd, vízszintes, nem gyúlékony felületre (pl. Kő, márvány, csempe), gyermekektől elzárva. távol a gyúlékony anyagoktól (pl. függönyök), hogy könnyen hozzáférhessen a csatlakozóhoz, és a tápkábel bármikor könnyen kihúzható legyen! Ne helyezze a szoba sarkába, és tartson minimális távolságot. A túlmelegedés vagy az esetleges tűz elkerülése érdekében ne takarja le a készüléket.

- A konvektort kizárólag a háztartások levegőjének fűtésére tervezték. Minden más felhasználás helytelen használat esete. A nem rendeltetésszerű használatból eredő károkért a felhasználó / üzemeltető és nem a gyártó felelős.

- Ügyeljen arra, hogy a meleg levegő ne közvetlenül a függönyökre vagy más gyúlékony anyagokra irányuljon!

- Soha ne használja a konvektort gyúlékony vagy robbanásveszélyes anyagok közelében.

- Ne használja a konvektort gépjárművekben vagy szűk, zárt helyiségekben (<5 m²-nél kisebb pl. Lift)!

- Soha ne merítse a konvektort vízbe vagy bármilyen más folyadékba. Áramütés veszélye áll fenn. Tisztítsa meg a készüléket a "Karbantartás és tisztítás" részben leírtak szerint. A készülék belsejébe kerülő vízmennyiség károsíthatja azt.

- **FIGYELEM! A készüléket WiFi környezetben lehet vezérelni egy okostelefon ingyenes alkalmazásával.**

- A készüléket csak állandó felügyelet mellett használja.

- Üzem közben ne hagyja el a házat. Indulás előtt ellenőrizze, hogy a készülék ki van-e kapcsolva és kihúzva az áramforrásból.

- Mindig válassza le a konvektort az áramforrásról, mielőtt tisztítja, vagy ha sokáig nem használja. Soha ne húzza ki a készülék tápkábelét, amikor be van kapcsolva, és ha a keze nedves vagy nedves. Ellenőrizze, hogy a tápkábel nem sérült-e.

- Soha ne érintse meg a konvektor fémrészeit működés közben és közvetlenül a kikapcsolás után a bőregés elkerülése érdekében **FIGYELMEZTETÉS**: A termék egyes részei nagyon felforrósodhatnak és égési sérüléseket okozhatnak. Fordítson különös figyelmet, ha sérülékeny emberek vagy gyermekek vannak jelen.

- Ne használja a konvektort ruhák szárítására.

- Ne használjon olyan kiegészítőket, amelyeket a gyártó nem ajánlott. A nem megfelelő kiegészítők használata veszélyeztetheti a felhasználót és súlyosan károsíthatja készülékét.

- Ha bármilyen hibát észlel (pl. Szokatlan zaj vagy égési szag), azonnal kapcsolja ki a konvektort és válassza le az áramforrásról!

- Óvja a konvektort a portól, a gőztől, a napfénytől és a közvetlen hőszugárzástól!

(*) Engedélyezett szerviz: A gyártó vagy az importőr szervizosztálya vagy más személy, aki képesítéssel rendelkezik, felhatalmazással és képesítéssel rendelkezik az ilyen típusú javítások elvégzésére. A konvektort javítás esetén át kell adni ilyen szerviznek.

ÜZEMELTETÉS

Öszerakás a falra:

- Csomagolja ki a konvektort és ellenőrizze, hogy nem sérült-e meg. Ne használjon sérült konvektort, és lépjen kapcsolatba a kereskedővel. A csomagolóanyagokat tartsa távol gyermekektől.

- Jelölje meg a falon a rögzítési helyzeteket.

- Fúrjon lyukakat a fal megjelölt helyeire.

- Helyezze a konvektor tartókat dübelekkel a furatokba.

- Szerelje fel a konvektort a konzolokra, és csavarokkal rögzítse a falhoz.

- Szerelje fel a csavarfedeleket.

- Ügyeljen arra, hogy a konvektor úgy legyen a falra szerelve, hogy az alsó széle a padlótól legalább 20 cm-re legyen.

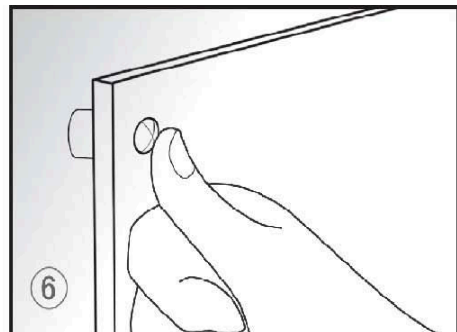
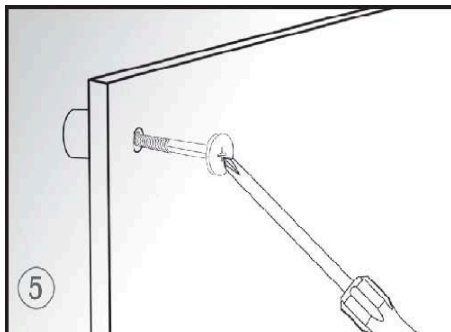
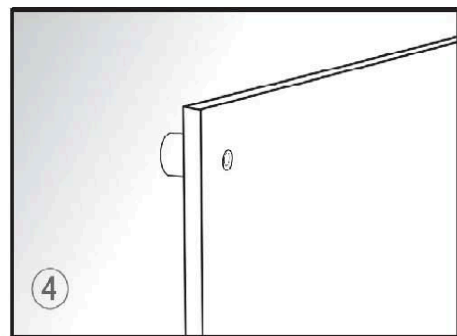
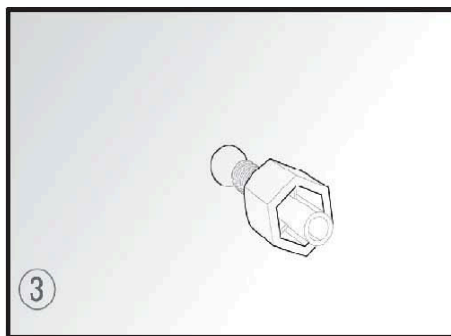
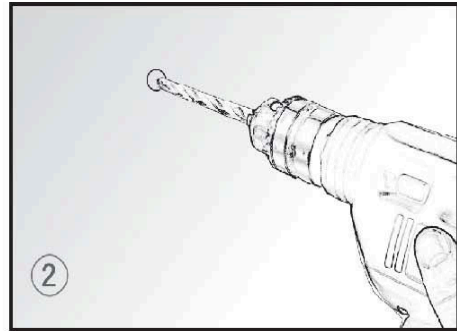
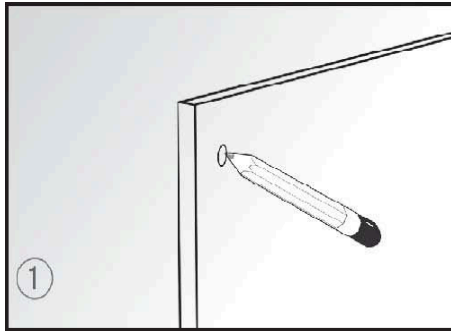

Műanyag lábak (szabadon álló konvektor) felszerelése:

- A konvektor használata előtt szerelje fel a műanyag lábakat
- Helyezze a műanyag lábakat a földre.
- Helyezze a konvektort a műanyag lábak megfelelő furataiba.
- A csavarokkal csavarja a műanyag lábakat a konvektorhoz.

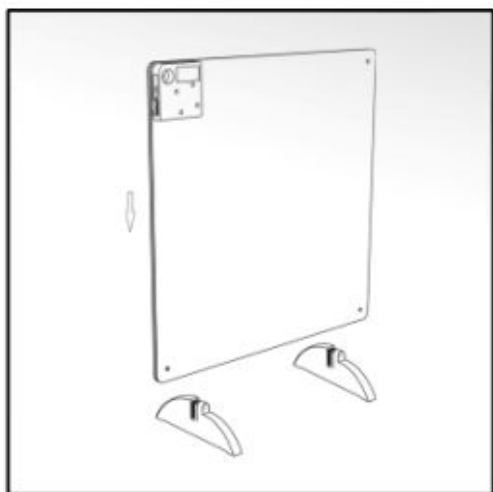

①

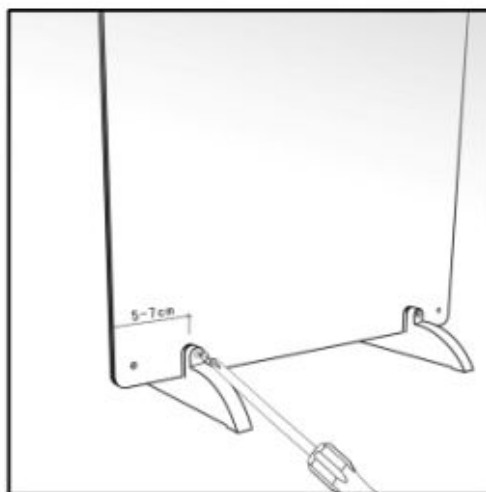

②

Használat:

- Ellenőrizze, hogy a konvektor semmilyen módon nem sérült-e.
- Ne használjon sérült konvektort, és javítsa meg azt egy hivatalos szervizben.
- Csatlakoztassa a konvektort az áramforráshoz. Mielőtt csatlakoztatja a konvektort az áramforráshoz, ellenőrizze, hogy az elektromos csatlakozóaljzat feszültsége megegyezik-e a készülék adattábláján szereplő adatokkal.
- Állítsa az ON / OFF kapcsolót ON állásba. A kijelző az aktuális szobahőmérsékletet mutatja.
- Állítsa be a kívánt hőmérsékletet.
- A szobatermosztát automatikusan be- és kikapcsolja a beállított értéket.
- Üzem közben ne hagyja el a házat. Indulás előtt ellenőrizze, hogy a készülék ki van-e kapcsolva és kihúzza az áramforrásból.
- Ha hosszú ideig nem használja, mindig húzza ki a fűtést az áramforrásból.

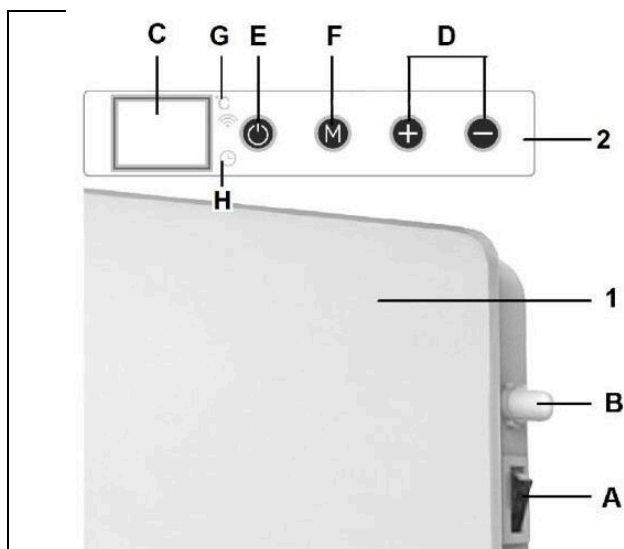

A – Fő kapcsoló
B – Hő szenzor
C – Képernyű
D – Képernyű (Kapcsoló a hőmérséklet emelésre / csökkentésre)
E – ON / OFF kapcsoló
F – Kapcsoló az időzítő és Wi-Fi bekapcsolásához
G – Wi-Fi jelző
H – Időzítő jelző



Időzítő:

- Az időzítő bekapcsolásához nyomja meg röviden az "M" gombot.
- Az időzítő kijelző kialszik, és a kijelző villog.
- A + vagy a gombokkal állítsa be a szükséges üzemórák számát. A kijelző váltakozik a helyiség hőmérséklete és a beállított üzemórák száma között.
- A beállított üzemórák után a fűtés kikapcsol.
- Ha 10 másodpercig nem változtat semmit a beállításokon, a kijelző kikapcsol. Az egyik gomb véletlen megnyomásával újraaktiválhatja.

Wi-Fi kapcsolat és működés az alkalmazás segítségével

A konvektor az okostelefonon lévő alkalmazás segítségével is vezérelhető.

- Töltse le az alkalmazást az App Store-ból vagy az Android Marketről.
- Nyissa meg az alkalmazást, és válassza ki a regisztráció lehetőségét.
- Írja be mobiltelefonszámát.
- SMS-t kap egy ellenőrző kóddal. Írja be ezt az ellenőrző kódot és a választott jelszót 60 másodpercen belül, majd válassza a megerősítést a regisztráció megerősítéséhez.
- Az alkalmazás használatához hozzá kell adni a konvektorát az alkalmazáshoz.
- Nyomja meg az "M" gombot a konvektoron, amíg a jelző villogni kezd.
- Erősítse meg az eseményt az alkalmazásban.
- Írja be a helyes Wi-Fi jelszót.
- Kapcsolat jön létre az alkalmazás és a konvektor között.
- Ha a kapcsolat sikeres, válassza a "Kész" lehetőséget
- Megjelenik a konvektor működési képernyője.
- Az alkalmazás használatával be- és kikapcsolhatja a készüléket, vagy beállított hőmérséklet és elalváskapcsoló.

A PROBLÉMÁK MEGOLDÁSA

Ha a konvektor nem működik, kövesse az alábbi utasításokat:

- Győződjön meg arról, hogy a megszakító vagy a hőbiztosító megfelelően működik.
- Győződjön meg arról, hogy a konvektor áramforráshoz van csatlakoztatva, és hogy az elektromos aljzat vagy a csatlakozó semmilyen módon nem sérült meg.
- Ha a kapcsoló nem világít az ON / OFF kapcsoló ON állásba kapcsolása után, akkor a konvektort egy hivatalos szervizben kell javíttatni.

Megjegyzés: Semmilyen körülmények között ne próbálja meg saját maga megjavítani a konvektort. Győződjön meg arról, hogy minden javítást egy hivatalos szerviz végez. A konvektor nem megfelelő kezelése károsíthatja vagy megsértheti a felhasználót. A garancia nem érvényes, és a felhasználó / üzemeltető és nem a gyártó felelős az esetleges károkért vagy sérülésekért, amelyeket az utasítások és utasítások be nem tartása okoz.

TISZTÍTÁS ÉS KARBANTARTÁS

- A készülék tisztítása előtt válassza le az elektromos hálózatról, és hagyja kihűlni.
- Rendszeresen tisztítsa meg a konvektort puha ruhával. Nagyon piszkos alkatrészek esetén használjon nedves ruhát szappanos vízben, amelynek hőmérséklete nem éri el az 50 ° C-ot.
- Ügyeljen arra, hogy a víz ne kerüljön a készülék belsejébe. Ne permetezzen vizet a konvektorra, és soha ne használjon oldószereket, például benzint, izoamil-acetátot, toluolt stb.
- Tartsa tisztán a konvektort, hagyja kihűlni, mielőtt tárolja. Száraz, jól szellőző helyen.

KÖRNYEZETVÉDELEM

A készülék szállítás közbeni károsodásának elkerülése érdekében erős csomagolásban szállítjuk. A legtöbb csomagolóanyag újrahasznosítható. Vigye ezeket az anyagokat egy újrahasznosítási gyűjtőhelyre. Az eldobott eszközöket áruházban ártalmatlanítsa. Az áruház környezetbarát módon biztosítja az ártalmatlanítást. Az eldobott elektromos készülékek újrahasznosíthatók, és nem szabad a háztartási hulladékkal együtt megsemmisíteni! Kérjük, aktívan segítsen nekünk az erőforrások megőrzésében és a környezet védelmében azáltal, hogy a készüléket egy gyűjtőközpontba viszi (ha van ilyen lehetősége).

STREND PRO®

Garancialevél/Warranty

Modellszám:	Eladás dátuma:	Eladó aláírása és pecsétje:

Ügyfél neve (cég neve):	Ügyfél címje (Cég címje):

Az ügyfél az aláírásával megerősíti, hogy a készüléket bemutatták és elmagyarázták neki, hogy ismeri a gép üzemeltetésére és használatára vonatkozó utasításokat, valamint hogy a készülék teljesen volt neki kiadva.	Ügyfél aláírása:

Jegyzések a panszokról – jótálási javítások

A panasz elfogadásának dátuma:	A panasz befejezésének dátuma:	A panasz száma:	Aláírás az átvett jótálási javításról (Jegyzések a jogosulatlan panszról)	Serviztechnikus pecsétje:

Jótállás feltételek

- A szállító biztosítja a termék jótállását amely szerepel a garancialevelen a feltétellel, hogy a használat és tárolás összhangban lesz a feltételekkel és normákkal, valamint a használati utasítással. A garanciaidő az értékesítés időpontjától kezdődik.
A jótálási idő a töltőkre 12 hónap.
- A kiterjesztett garanciát 5 éves időszakra nyújtják a feltétellel, hogy a termék bevan írva a hoszab garancia termékek listájára, az utolsó használó a vevő, es nemlesz használva kereskedelmi célokra. A kiterjesztett jótállás rendszeres szervizellenőrzést igényel a szállító hivatalos szervizközpontjában.
- A garancia időtartama meghosszabbodik a termék garanciális idejével mikor a szervizközpontba volt javításba, és a jótállási lapon felvann jegyezve ez az idő. A jótállási igényt a fogyasztó igényelheti egy hivatalos szervizközpontban, a mellékelt "A" szervizközpont lista szerint. A "B" szervizközpontokba csak olyan termékeken végeznek javításokat amelyeket ott adtak ell. A szervizközpontok listáját rendszeresen frissítik a gyártók és az import oldalon: www.strendpro.sk.
- A Szervizközpontnak a törvényi határidőn belül jótállási javítást kell biztosítania. A panaszkezelés törvényes határideje a panasz kézhezvételét követő napon kezdődik
- Az ingyenes garanciális javítás nem alkalmazható a termék helytelen használatából eredő hibákra, az üzemeltetési utasítás okal elentéiben, a nem megfelelő kezelésének, a gép mechanikai károsodásra, az általános mechanikai károsodásra amely általános használatkor keletkezik, az üzemeltető helytelen használatára, természeti katasztrófáknál, a termékkel való illetéktelen beavatkozásnál , a nem megfelelő pótalkatrészek használatánál a nem megfelelő tüzelőanyag használatnál és a látszólagos gépi túlterhelés következtében fellépő hibáknál a felső teljesítmény határ folyamatos túllépése miatt. Az üzemeltető által kezelhető, és a használati utasításban felsorolt tisztítási, karbantartási, gondoskodás és a beállítási munkák nem tartoznak a jótállás hatálya alá.
- Az alkatrészek kopásának elsősorban olyan alkatrészek kopása érhető mind: minden forgó és mozgó alkatrész, vágó rész és burkolat, kapcsok és ékek, fogaskerekek és ékszíjak, láncos fogaskerekek, súrlódás és tengelykapcsoló súrlódó felületek, gumibroncs futófelületek és rutinszerű karbantartási alkatrészek, mint például: , hidraulikus és olajsűrők, gyújtógyertyák, olaj- és hűtőfolyadék-kazetták
- A kiterjesztett garanciából kivannak hagyva olyan gépek és berendezések mentesített részeit, amelyeknél az adott gyártó rövidebb garanciát nyújt, mint maga a termék gyártója. Ez a kategória magában foglalja: akkumulátorok, izzók és hasonlók
- A garancia alá tartozó igények igénybevételéhez való jog a termék tulajdonosa, feltéve hogy ezt legkésőbb a jótállási időszak utolsó napján teszi meg.
- A követelések feldolgozása a Polgári Törvénykönyv és a Fogyasztóvédelmi Törvény vonatkozó rendelkezéseinek megfelelően történik.
- A meghosszabbított 5 éves garanciális feltételeknek megfelelő szervizellenőrzést csak rendszeres időközönként, a szállító hivatalos szervizközpontjában lehet elvégezni, és az egyes vizsgálatok közötti időszak nem haladhatja meg a 12 hónapot. Az első szervizvizsgálatot legkésőbb a termék értékesítésének napjától számított 12 hónapon belül kell elvégezni. A szervizvizsgálatokat a naptári év utolsó három és első két hónapjában szervizközpontok végzik. Minden szervizvizsgálatot fel kell jegyezni a jótállási jegyen a szervizközpont ellenőrzésének, aláírásának és bélyegzőjének dátumával. A szervizvizsgálat a gyártó által ajánlott gépellőrzést, a patronok és szűrők cseréjét, a kopott és sérült alkatrészek cseréjét, amelyek a más alkatrészek károsodását, kopását és a gép beállítását érinthetik. A szolgáltatási ellenőrzést és a felhasznált anyagot egy érvényes kiszolgálóközponti árlista szerint kell kiszámítani.

A panasz benyújtásakor a panaszolt köteles benyújtani egy tiszta és teljes terméket, a vásárlás igazolását, vagy egy kitöltött és megerősített garanciajegyet a panaszra. A kiterjesztett garancia esetén a szervizvizsgálatok és az egyes turrák adózási dokumentumait rögzítik.
Ha a garanciális kártyán a meghosszabbított garanciális feltételek egyikének sem felel meg, a termék 2 év garanciát vállal.

A JÓTÁLLÁSON BELÜLI ÉS JÓTÁLLÁSON KÍVÜLI SZERVIZT A GYÁRTÓ FELHATALMAZOTT KÉPVISELŐJE VÉGI









A gyártó felhatalmazott képviselője: Slovakia Trend Export-Import s.r.o., Michalovská 87/1414, 073 01 Sobrance

Fax: (056) 652-2329 Tel: 0915 392 687 E-mail: servis@slovakia-trend.sk

PARAMETRI TEHNICI

 PUTERE TERMICĂ	 TERMOSTAT	 TENSIUNE / FRECVENȚĂ	 LUNGIME CABLU DE ALIMENTARE	 DIMENSIUNI	 GREUTATE
425 W	da	230 V / 50 Hz	1,6 m	600 x 600 x 10 mm	5 kg

NOTA EXPLICATIVĂ A SIMBOLURILOR

	Produsul respectă directivele europene aplicabile și a fost efectuată metoda de evaluare a conformității acestor directive.
	Nu aruncați împreună cu deșeurile menajere obișnuite. În schimb, apelează la centrele de reciclare într-un mod ecologic. Vă rugăm să aveți grijă să protejați mediul înconjurător.
	Citiți manualul de utilizare.
	Protecție dublă de izolație  Nu este necesară împământarea.
	La efectuarea reparațiilor, dispozitivul nu trebuie conectat la o priză electrică.
	Este strict interzisă demontarea, modificarea dispozitivului sau a accesoriilor sale! În caz de deteriorare a dispozitivului sau a componentelor acestuia, deconectați-l imediat de la rețea și contactați un service specializat!
	Atenționare: Nu acoperiți încălzitorul, deoarece se poate supraîncălzi.

INSTRUCȚIUNI DE SIGURANȚĂ

- CITIȚI ACESTE INSTRUCȚIUNI CU ATENȚIE ÎNAINTE DE A UTILIZA ÎNCĂLZITORUL.

- Aparatul nu este destinat utilizării de către persoane (inclusiv copii) a căror incapacitatea fizică, senzorială, mentală sau lipsa de experiență și cunoștințe împiedică utilizarea acestuia în condiții de siguranță, cu excepția cazului în care au fost supravegheați sau instruiți să folosească aparatul de către o persoană responsabilă pentru siguranța acestora. Aveți grijă la copii pentru a vă asigura că ei nu se vor juca cu produsul.
 - Nu lăsați aparatul la îndemâna copiilor sub 3 ani, cu excepția cazului în care îi supravegheați tot timpul.
 - Copiii mai mari de 3 ani și mai mici de 8 ani pot porni și opri aparatul numai cu condiția ca acesta să fie plasat și instalat în poziția normală de funcționare iar copiii sunt supravegheați sau instruiți cu privire la utilizarea în siguranță a aparatului și înțeleg posibilele pericole care reies în urma utilizării acestuia.
 - Copiii cu vârsta mai mare de 3 ani și mai mici de 8 ani nu trebuie să conecteze, să regleze, să curățe sau să efectueze lucrări de mentenanță asupra aparatului.
 - Înainte de a conecta radiatorul la sursa de alimentare, asigurați-vă că tensiunea din priza electrică corespunde informațiilor de pe placa de identificare a aparatului.
 - Verificați cablul de alimentare pentru a vedea dacă acesta nu este deteriorat. În cazul în care este deteriorat, înlocuiți-l cu un centru de service autorizat pentru a evita pericolul.
 - Desfaceți complet cablul de alimentare!
 - Nu utilizați un cablu prelungitor sau prize splitter pentru a conecta radiatorul la sursa de alimentare!
 - Nu treceți cablul de alimentare printr-un radiator, lângă suprafața unui radiator sau sub un covor etc.!
- Poziționați-l astfel încât să nu fie scos fără intenție din priză și astfel încât nimeni să nu se poată împiedica de acesta!
- Este **INTERZIS** să folosiți aparatul în aer liber, într-un mediu umed, în imediata apropiere a unei căzi, chiuvetă,

duș, piscină sau saună!

- Dacă nu utilizați convectorul montat pe perete, rețineți că aparatul se poate încălzi în timpul funcționării, așa că așezați-l pe o suprafață solidă orizontală neinflamabilă (de exemplu piatră, marmură, gresie) departe de îndemâna copiilor și la o distanță suficientă de materialele inflamabile (de ex. perdele), astfel încât să existe un acces ușor la priză și astfel încât cablul de alimentare să poată fi extras cu ușurință în orice moment! Nu-l așezați în colțul camerei și păstrați o distanță minimă. Pentru a evita supraîncălzirea sau incendiul, nu acoperiți dispozitivul.

- Convectorul este proiectat exclusiv pentru încălzirea aerului în gospodării. Orice altă utilizare este considerată un caz de utilizare necorespunzătoare. Utilizatorul / operatorul și nu producătorul vor fi răspunzători pentru orice daune sau vătămări cauzate de această utilizare necorespunzătoare.

- Asigurați-vă că aerul cald nu este îndreptat direct către perdele sau alte materiale inflamabile!

- Nu folosiți niciodată convectorul lângă materiale inflamabile sau explozive.

- Nu utilizați convectorul în autovehicule sau în încăperi înguste, închise (<5 m², de ex. Lift)!

- Nu scufundați niciodată convectorul în apă sau în orice alt lichid. Există riscul de electrocutare. Curățați dispozitivul conform instrucțiunilor din secțiunea „Întreținere și curățare”. Orice cantitate de apă care pătrunde în interiorul dispozitivului îl poate deteriora.

- **AVERTIZARE! Aparatul poate fi controlat în încăpere prin WiFi folosind o aplicație gratuită de pe un smartphone.**

- Utilizați aparatul numai sub supraveghere constantă.

- Nu plecați de din casă în timpul funcționării. Înainte de a pleca, asigurați-vă că aparatul este oprit și deconectat de la sursa de alimentare.

- Deconectați întotdeauna convectorul de la sursa de alimentare înainte de a-l curăța sau dacă nu îl veți folosi mult timp. Nu deconectați niciodată aparatul de cablul de alimentare când este pornit și cu mâinile ude sau umede. Asigurați-vă că cablul de alimentare nu este deteriorat.

- Nu atingeți niciodată părțile metalice ale convectorului în timpul funcționării și imediat după oprire, pentru a evita arsurile pe piele **AVERTISMENT:** Unele părți ale acestui produs pot deveni foarte fierbinți și pot provoca arsuri. Acordați o atenție specială dacă sunt prezenți oameni vulnerabili sau copii.

- Nu folosiți convectorul pentru a usca hainele.

- Nu utilizați accesorii care nu sunt recomandate de producător. Utilizarea accesoriilor greșite poate pune în pericol utilizatorul și vă poate deteriora grav dispozitivul.

- Dacă se detectează orice defecțiune (de ex. Zgomot neobișnuit sau miros de ars), opriți imediat convectorul și deconectați-l de la sursa de alimentare!

- Protejați convectorul de praf, abur, lumina soarelui și radiații directe de căldură!

(*) Service autorizat: Departamentul de service al producătorului, importatorului sau al altei persoane calificate, autorizate și calificate pentru a efectua acest tip de reparații. Radiatorul trebuie predat unui astfel de service în cazul unei reparații.

PUNEREA ÎN FUNCȚIUNE

Montare pe perete:

- Despachetați convectorul și asigurați-vă că nu este deteriorat. Nu utilizați un convector deteriorat și contactați distribuitorul. Păstrați materialele de ambalare departe de copii.

- Marcați pozițiile de montare pe perete.

- Găuriți orificiile în locurile marcate din perete.

- Introduceți suporturile convectorului cu dibluri în găuri.

- Montați convectorul pe console și fixați-l pe perete cu șuruburi.

- Montați capacele șuruburilor.
- Asigurați-vă că convectorul este montat pe perete în așa fel încât partea sa inferioară să fie la o înălțime de cel puțin 20 cm de la podea.

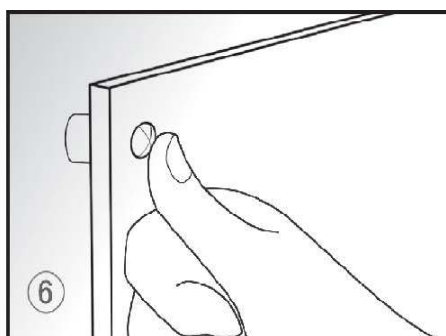
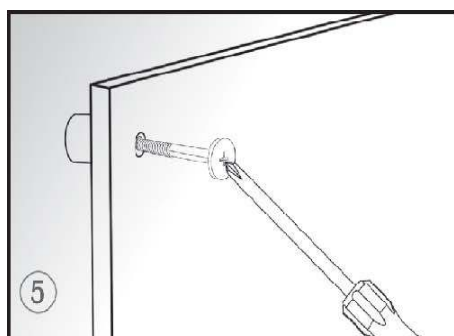
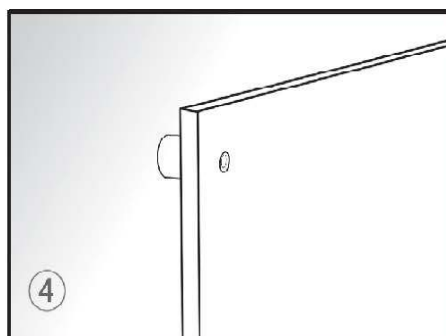
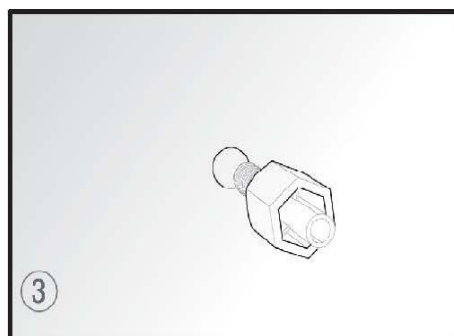
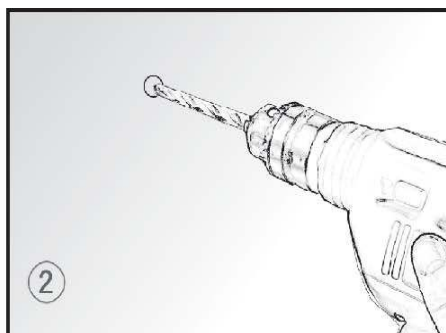
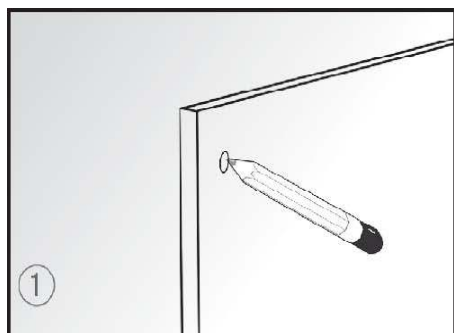

Instalarea picioarelor din plastic (convector de sine stătător):

- Instalați picioarele din plastic înainte de a utiliza convectorul
- Așezați picioarele de plastic pe podea.
- Introduceți convectorul în orificiile corespunzătoare din picioarele de plastic.
- Înșurubați picioarele de plastic la convector folosind șuruburile livrate.

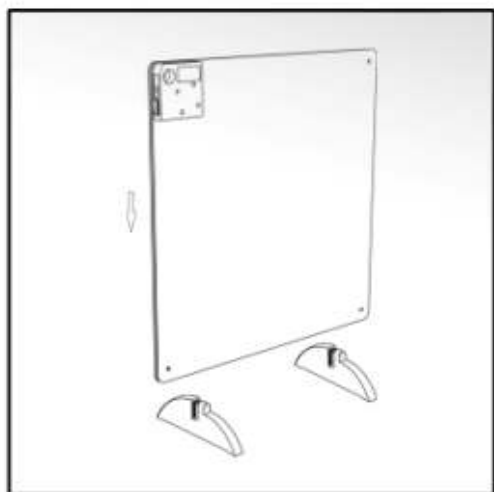

①

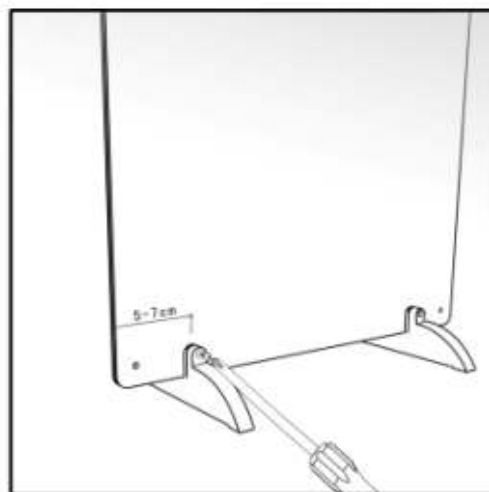

②

Utilizare:

- Verificați convectorul pentru a vă asigura că nu este deteriorat în niciun fel.
- Nu utilizați un convector deteriorat și reparați-l la un centru de service autorizat.
- Conectați convectorul la sursa de alimentare. Înainte de a conecta convectorul la sursa de alimentare, asigurați-vă că tensiunea din priza dvs. electrică corespunde datelor de pe plăcuța cu caracteristici a aparatului..
- Puneți comutatorul ON / OFF în poziția ON. Display-ul va arăta temperatura curentă a camerei.
- Setări temperatura dorită.
- Termostatul de cameră va menține temperatura camerei la valoarea setată prin pornirea și oprirea automată.
- Nu ieșiți din casă în timpul funcționării. Înainte de a pleca, asigurați-vă că aparatul este oprit și deconectat de la sursa de alimentare.
- Deconectați întotdeauna convectorul de la sursa de alimentare dacă nu îl veți folosi un timp mai îndelungat.

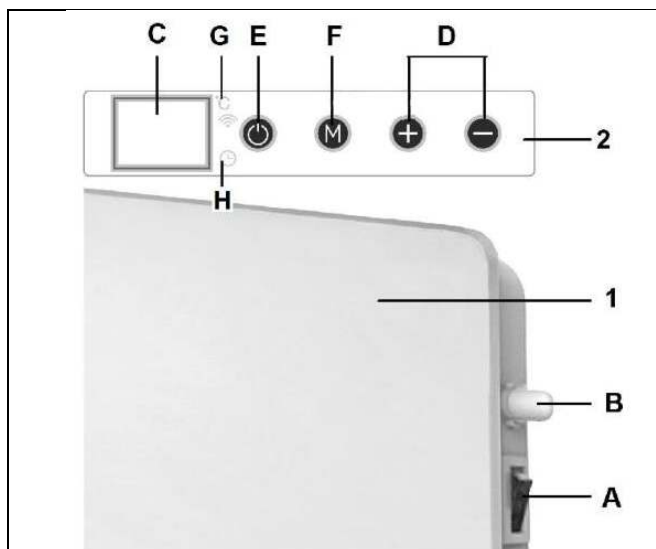

A – Comutatorul principal

B – Senzor de temperatură

C – Display

D – Display (Butoane de creștere / scădere a temperaturii)

E – Comutator ON / OFF

F – Buton pentru setarea cronometrului și Wi-Fi

G – Indicator Wi-Fi

H – Indicatorul cronometrului



Temporizator:

- Apăsați scurt butonul „M” pentru a porni cronometrul.
- Indicatorul cronometrului se stinge iar display va pâlpâi.
- Utilizați butoanele + sau pentru a seta numărul necesar de ore de funcționare. Display-ul va arăta acum temperatura camerei și numărul setat de ore de funcționare.
- După ce va fi setat numărul al orelor de funcționare, conectorul se va opri singur.
- În cazul în care nu modificați nimic în setări timp de 10 secunde, afișajul de pe display se va opri. Îl puteți reactiva apăsând oricare dintr-e butoane.

Conexiune Wi-Fi și funcționarea utilizând aplicația

Convectatorul poate fi controlat și cu ajutorul unei aplicații de pe telefonul smartphone.

- Descărcați aplicația din App Store sau Android Market.
- Deschideți aplicația și selectați opțiunea de înregistrare.
- Introduceți numărul de telefon mobil.
- Veți primi un SMS cu un cod de verificare. Introduceți acest cod de verificare și parola aleasă în termen de 60 de secunde și selectați confirmare pentru a confirma înregistrarea.
- Pentru a utiliza aplicația, convectatorul dvs. trebuie adăugat în aplicație.
- Apăsați butonul „M” de pe convectator până când indicatorul începe să pâlpâie rapid.
- Confirmați evenimentul în aplicație.
- Introduceți parola Wi-Fi corectă.
- Se va stabili o conexiune între aplicație și convectator.
- Selectați „Finalizat” când conexiunea a fost realizată
- Se va afișa ecranul de funcționare a convectatorului.
- Puteți utiliza aplicația pentru a porni / opri aparatul sau setați temperatura și cronometrul de somn.

REZOLVAREA PROBLEMELOR

În cazul în care convectatorul nu funcționează, urmați instrucțiunile de mai jos:

- Asigurați-vă că întrerupătorul sau siguranța termică funcționează corect.
- Asigurați-vă că convectatorul este conectat la o sursă de alimentare, ștecherul sau priza nu sunt deteriorate în niciun fel.
- În cazul în care comutatorul nu se aprinde după comutarea butonului ON / OFF în poziția ON, reparați convectatorul la un centru de service autorizat.

Mențiune: În niciun caz nu trebuie să încercați să reparați singur convectatorul. Asigurați-vă că fiecare reparație este efectuată către un centru de service autorizat. Manipularea necorespunzătoare a convectatorului ar putea deteriora sau răni utilizatorul. Garanția nu va fi valabilă, iar utilizatorul / operatorul și nu producătorul vor fi răspunzători pentru orice daune sau vătămări cauzate de nerespectarea instrucțiunilor și a regulilor de utilizare.

CURĂȚENIE SI MENTENANȚĂ

- Înainte de a curăța aparatul, deconectați-l de la sursa de alimentare și lăsați-l să se răcească.
- Curățați convectatorul în mod regulat cu o cârpă moale. Pentru piesele foarte murdare, utilizați o cârpă umedă în apă cu săpun, a cărei temperatură este mai mică de 50 ° C.
- Asigurați-vă că apa nu pătrunde în interiorul aparatului. Nu pulverizați apă pe convectator și nu folosiți niciodată solvenți precum benzină, acetat de isoamil, toluen etc. pentru a-l curăța.
- Păstrați convectatorul curat, lăsați-l să se răcească înainte de a-l depozita. A se păstra într-un loc uscat, bine

ventilat.

PROTECȚIA MEDIULUI ÎNCONJURĂTOR



Pentru a preveni deteriorarea aparatului în timpul transportului, acesta se livrează ambalat într-un pachet rezistent. Majoritatea materialelor de ambalare sunt reciclabile. Duceți aceste materiale la un punct de colectare pentru reciclare. Predați aparatele scoase din uz la magazin. Magazinul va asigura eliminarea într-un mod ecologic. Aparatele electrice scoase din uz sunt reciclabile și nu trebuie aruncate împreună cu deșeurile menajere! Vă rugăm să ne ajutați să conservăm activ resursele și să protejăm mediul înconjurător, ducând acest aparat la un centru de colectare (dacă aveți această opțiune).

STREND PRO[®]

Lista de garanție / Warranty

Numărul de fabricație:	Data vânzării:	Semnătura și ștampila vânzătorului:

Numele clientului (denumirea firmei):	Adresa clientului (sediul firmei):

Clientul prin semnătura sa confirmă, că instalația i-a fost prezentată și explicată, că a fost încunoștințat cu modul de folosire, punerea în funcțiune a mașinii și utilizare, și că instalația i-a fost eliberată (predată) completă.	Semnătura clientului:

Note despre reparații – reparații de garanție

Data primirii reclamației:	Data de sfârșit al reclamației:	Numărul de evidență a reclamației:	Semnătura de reparație garantată (nota despre reparația nexecutată)	Ștampila tehnicianului serviciului:

Condițiile de garanție

1. Furnizorul oferă pentru acest produs perioada de garanție menționată în această listă de garanție cu respectarea condițiilor modului de utilizare și depozitare a produsului, corespunzător cu condițiile și normele în vigoare, în sensul indicațiilor de utilizare. Perioada de garanție începe la data vânzării produsului. Garanția pentru baterii este de 12 luni.
2. Perioada de garanție prelungită de 5 ani se acordă clienților pentru produsul trecut în tabelul produselor cu garanția prezentată. Ultimul client este consumatorul, în condițiile că produsul nu va fi folosit ca obiect de comerț. Perioada prelungită este condiționată de control reglementar la centre de servicii autorizate ale furnizorului.
3. Perioada de garanție se prelungeste cu timpul cât a fost produsul în reparații de garanție. Această condiție este consemnată și în tabelul de reparații garantate. Beneficiarul poate revendica dreptul la asigurarea reparației la unul din centre de servis autorizat conform tabelului anexă „A” – centre de serviciu. Centre de serviciu „B” execută reparații de garanție numai la produsele, care au fost vândute la centrele lor de desfacere. Tabelul centrelor de serviciu este actualizat regulat la vânzatori, cât și pe siteul de import: www.strendpro.sk.
4. Centrul de servicii este obligat să asigure reparația în termen stabilit de lege. Termenul stabilit de lege pentru rezolvarea reclamației începe cu ziua următoare după data de primire a reclamației de centru de servicii.
5. Reparația garantată fără plată poate nu fi revendicată când este vorba despre defecțiuni care au fost produse de folosirea produsului contrar prevederilor din indicațiile de utilizare, manipulare necorespunzătoare, defectarea mecanică curentă, uzura produsă de funcționarea mașinii, din vina deservirii, dezastru nestăvilit, intervenție neîndreptătită în produs, defecțiuni pricinuite de folosirea pieselor necorespunzătoare, carburanților necorespunzători și supraîncărcarea mașinii ca urmare a depășirii continue a limitei superioare de randament. Lucrările de curățire, întreținere curentă, repararea sau reglarea instalației, care poate executată de deservirea și sunt cuprinse în indicații de utilizare, nu fac parte din prevederile garanției.
6. Drept uzura curentă a pieselor se consideră uzura principală: a tuturor pieselor rotative și în mișcare, părților de tăiere și capacelor, șuruburilor tăietoare și pironului, curelelor de transmisie, transmisie în lanț, suprafeței de frecare a frânelor și ambreaj, dezenul anvelopelor și piesele de întreținere curentă cum sunt: filtre de aer, hidraulice și de ulei, lumânări de aprindere, rezervoare de ulei și de răcire.
7. Din garanția prelungită sunt scoase părțile mașinilor și instalației pentru care producătorul concret al acestor piese acordă garanția mai scurtă decât furnizorul pentru fiecare product în care sunt montate. Din această categorie fac parte: acumulatele, becurile și etc.
8. Dreptul de aplicare a revendicării rezultat din garanție are proprietarul produsului, dacă face acest lucru cel târziu în ultima zi a perioadei de garanție.
9. La rezolvarea reclamațiilor se procedează conform prevederilor corespunzătoare ale Codului comercial și Legii de protecție a consumatorului.
10. Controlul de servicii, care constituie condiția garanției prelungite de 5 ani poate fi efectuat numai în centrul de servicii autorizat al furnizorului, în intervale regulate; perioada între două controale nu poate depăși 12 luni. Primul control de servicii trebuie făcut cel târziu 12 luni de la data vânzării produsului. Controlul serviciilor efectuează centrele de servicii în perioada ultimelor trei luni și primelor două luni anului calendaristic. Fiecare control de servicii trebuie înregistrat în această listă de garanție cu introducerea datei controlului, semnătura și ștampila serviciului de control. Prin controlul serviciilor se înțelege controlul mașinii, înlocuirea materialului de umplură și filtrelor conform recomandării producătorului, înlocuire pieselor uzate și defecte, cât și reglarea proprie a mașinii. Randamentul controlului de servicii și materialul folosit se stabilește conform tarifului valabil al centrului de servicii.







La aplicarea reclamației reclamantul este obligat să preînte pe lângă reclamație produsul complet și curat, documentul de cumpărare sau lista de garanție completată și confirmată. În cazul garanției prelungite înregistrări ale controlului de servicii și documentele de impoyit pentru fiecare control. În cazul neîndeplinirii a vreunei condiții garanției prelungite cuprinse în această listă de garanție, se acorda pentru produs perioada de garanție de 2 ani.

SERVICE ÎN GARANȚIE ȘI POSTGARANȚIE ESTE EFECTUAT DE CĂTRE REPREZENTANTUL AUTORIZAT AL PRODUCĂTORULUI







Reprezentantul împuternicit al producătorului: Slovakia Trend Export-Import s.r.o., Michalovská 87/1414, 073 01 Sobrance

Fax: (056) 652-2329 Tel: 0915 392 687 E-mail: servis@slovakia-trend.sk

TECHNICAL PARAMETERS

 HEAT CAPACITY	 THERMOSTAT	 VOLTAGE / FREQUENCY	 POWER CORD LENGTH	 DIMENSIONS	 WEIGHT
425 W	yes	230 V / 50 Hz	1,6 m	600 x 600 x 10 mm	5 kg

EXPLANATIONS OF SYMBOLS

	The product complies with the applicable European directives and the method of assessing the conformity of these directives has been performed.
	The product complies with the applicable European directives and the method of assessing the conformity of these directives has been performed.
	Read the instructions manual.
	Double insulation protection II. No grounding required.
	When performing repairs, the device must not be plugged into an electrical outlet.
	Danger of electric shock! It is strictly forbidden to disassemble, modify the device or its accessories! In the event of any damage to the device or its components, disconnect it from the mains immediately and contact a specialist garage!
	Warning: Do not cover the radiator, as it may overheat.

SAFETY INSTRUCTIONS

- PLEASE READ THESE INSTRUCTIONS CAREFULLY BEFORE USING THE RADIATOR.

- The device is not intended for use by persons (including children) whose physical, sensory or mental incapacity or lack of experience and knowledge prevents its safe use, unless they have been supervised or instructed in the use of the appliance by a person responsible for their safety. Take care of the children to ensure that they cannot play with the product.
- Keep the device out of the reach of children under 3 years of age, unless you are constantly supervising children.
- Children older than 3 years and younger than 8 years can only switch the appliance on and off, provided that it is placed and installed in its normal operating position, if children are supervised or instructed in the safe use of the device and understand the possible dangers of using it.
- Children over 3 years of age and under 8 years of age must not plug, regulate, clean or maintain the appliance.
- Before connecting the radiator to the power supply, make sure that the voltage in your electrical outlet corresponds to the information on the rating plate of the appliance.
- Check that the power cord is not damaged. If it is, have it replaced by an authorized service center to avoid danger.
- Unwind the power cord completely!
- Do not use an extension cord or splitter sockets to connect the convector to the power supply!
- Do not run the power cord through the convector, near the surface of radiators or under carpet, doormat, etc.! Position it so that it does not accidentally come out of the drawer and so that no one can meet it!
- It is **FORBIDDEN** to use the appliance outdoors, in a humid environment, in the immediate vicinity of a bath, washbasin, shower, swimming pool or sauna!



- If you do not use the wall-mounted convector, be aware that the device may become hot during operation, so place it on a solid, horizontal non-flammable surface (e.g. stone, marble, tiles) out of the reach of children and away from flammable materials (e.g. curtains) so that there is easy access to the plug and so that the power cord can be easily pulled out at any time! Do not place it in the corner of the room and, keep a minimum distance. To avoid overheating or possible fire, do not cover the device.
 - The convector is designed exclusively for heating air in households. Any other use is considered a case of improper use. The user / operator and not the manufacturer will be liable for any damage or injury caused by this improper use.
 - Make sure that warm air is not directed directly at curtains or other flammable materials!
 - Never use the convector near flammable or explosive materials.
 - Do not use the convector in motor vehicles or in narrow, enclosed rooms (<5 m², e.g. lift)!
 - Never immerse the convector in water or any other liquid. There is a risk of electric shock. Clean the device according to the instructions in the "Maintenance and cleaning" section. Any amount of water that gets inside the device can damage it.
 - **WARNING! The appliance can be controlled in an environment with WiFi using a free application on a smartphone.**
 - Only operate the appliance under constant supervision.
 - Do not leave the house during operation. Before leaving, make sure that the appliance is switched off and unplugged from the power supply.
 - Always disconnect the convector from the power supply before cleaning it or if you will not be using it for a long time. Never unplug the appliance by the power cord when it is switched on and your hands are wet or damp. Make sure the power cord is not damaged.
 - Never touch the metal parts of the convector during operation and just after switching it off to avoid skin burns. **WARNING:** Some parts of this product can become very hot and can cause burns. Pay special attention if vulnerable people or children are present.
 - Do not use the convector to dry clothes.
 - Do not use accessories that are not recommended by the manufacturer. Using the wrong accessories can endanger the user and seriously damage your device.
 - If any fault is detected (eg unusual noise or the smell of burning), switch off the convector immediately and disconnect it from the power supply!
 - Protect the convector from dust, steam, sunlight and direct heat radiation!
- (*) Authorized service: The manufacturer's or importer's service department or another person who is qualified, authorized and qualified to perform this type of repair. The convector must be handed over to such a service in the event of a repair.

OPERATION

Wall mounting:

- Unpack the convector and make sure it is not damaged. Do not use a damaged convector and contact your dealer. Keep packaging materials away from children.
- Mark the mounting positions on the wall.
- Drill holes in the marked places in the wall.
- Insert the convector holders with dowels into the holes.
- Mount the convector on the brackets and fasten it to the wall with screws.
- Mount the screw covers.
- Make sure that the convector is mounted on the wall so that its lower edge is at a minimum height of 20 cm from the floor.

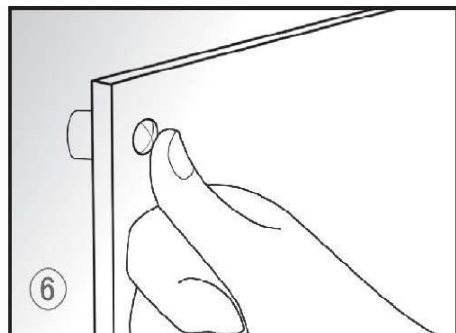
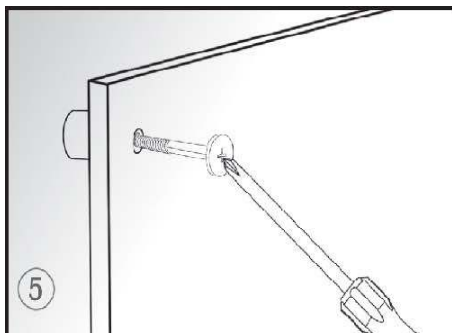
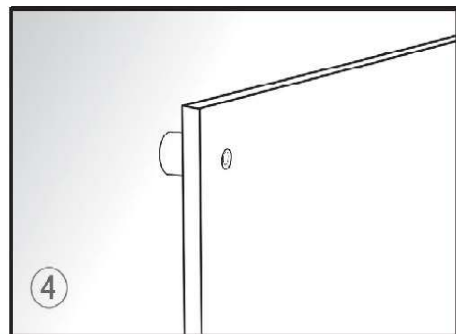
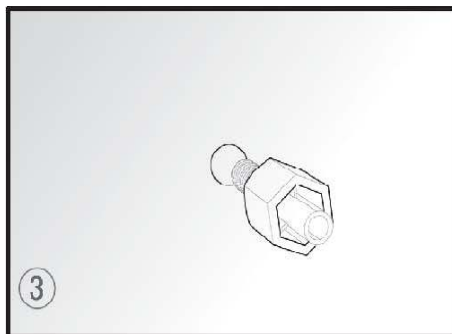
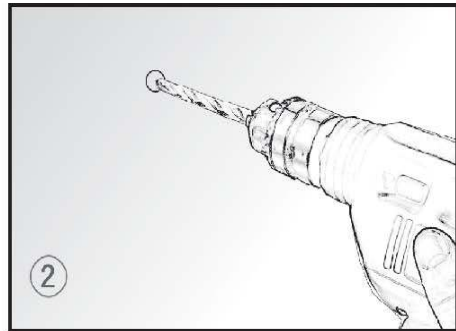
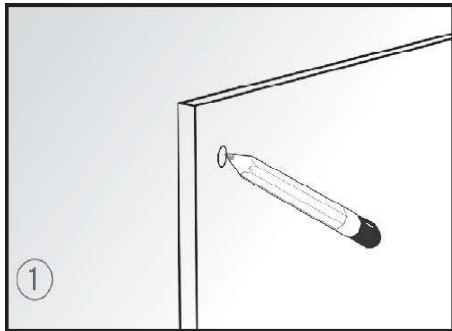

Installation of plastic feet (free-standing convector):

- Install the plastic feet before using the convector
- Place the plastic feet on the ground.
- Insert the convector into the corresponding holes in the plastic feet.
- Screw the plastic feet to the convector using the screws.

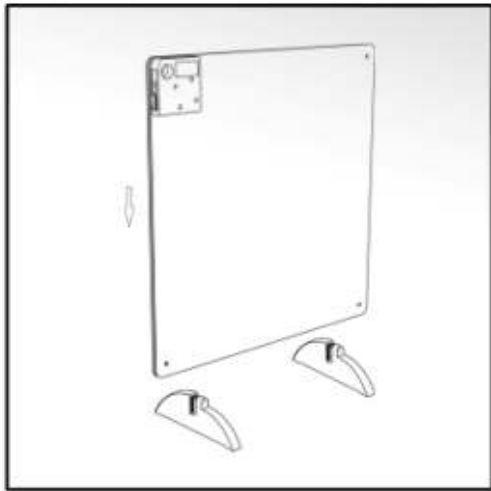

①

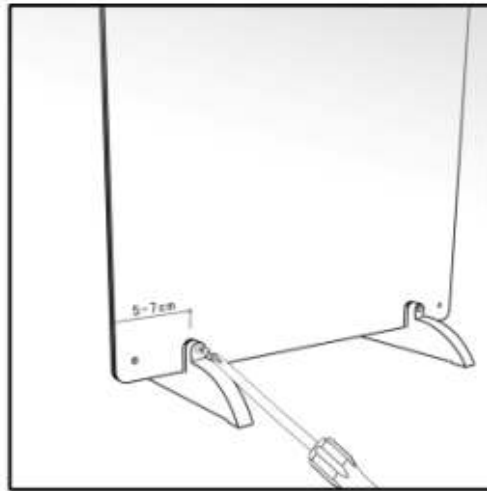

②

Usage:

- Check the convector to make sure it is not damaged in any way.
- Do not use a damaged convector and have it repaired by an authorized service center.
- Connect the convector to the power supply. Before connecting the convector to the power supply, make sure that the voltage in your electrical socket corresponds to the data on the rating plate of the appliance.
- Set the ON / OFF switch to the ON position. The display shows the current room temperature.
- Set the desired temperature.
- The room thermostat will keep the room temperature at the set value by automatically switching on and off.
- Do not leave the house during operation. Before leaving, make sure that the appliance is switched off and unplugged from the power supply.
- Always disconnect the heater from the power supply if you will not be using it for a long time.

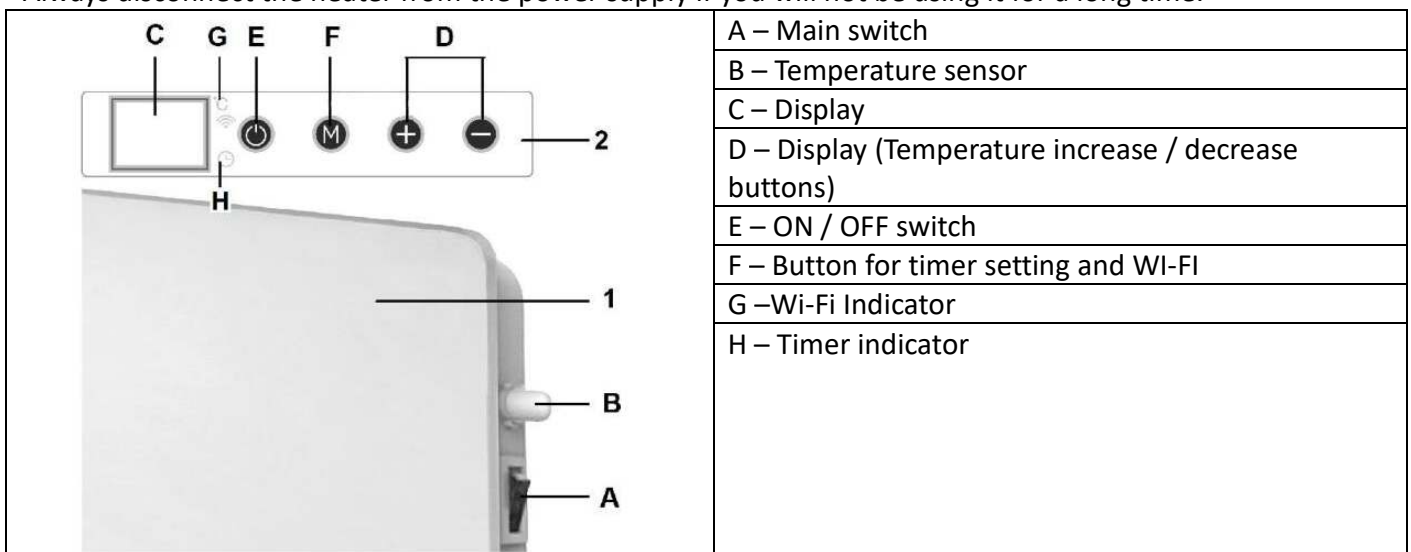



Timer:

- Briefly press the "M" button to switch on the timer.
- The timer indicator goes out and the display flashes.
- Use the + or buttons to set the required number of operating hours. The display will now alternate between the room temperature and the set number of operating hours.
- After the set number of operating hours, the heater switches itself off.
- If you do not change anything in the settings for 10 seconds, the display will turn off. You can reactivate it by accidentally pressing one of the buttons.

Wi-Fi connection and operation using the application

The convector can also be controlled using an application on your smartphone.

- Download the app from the App Store or Android Market.
- Open the application and select the option to register.
- Enter your mobile phone number.
- You will receive an SMS with a verification code. Enter this verification code and your chosen password within 60 seconds, and select confirm to confirm your registration.
- In order to use the application, your convector must be added to the application.
- Press the "M" button on the convector until the indicator starts flashing quickly.
- Confirm the event in the application.
- Enter the correct Wi-Fi password.
- A connection is established between the application and the convector.
- When the connection is successful, select "Done"
- The convector operation screen is displayed.
- Using the application, you can switch the appliance on / off or set temperature and sleep timer.

TROUBLESHOOTING

If the convector does not work, follow the instructions below:

- Make sure that the circuit breaker or thermal fuse is working properly.
- Make sure that the convector is connected to a power source, that the electrical socket or plug is not damaged in any way.
- If the switch does not light up after switching the ON / OFF switch to the ON position, have the convector repaired by an authorized service center.

Note: Under no circumstances should you try to repair the convector yourself. Ensure that each repair is performed by an authorized service center. Improper handling of the convector could damage it or injure the user. The warranty will not be valid and the user / operator and not the manufacturer will be liable for any damage or injury caused by failure to follow the instructions and instructions.

CLEANING AND MAINTENANCE

- Before cleaning the device, disconnect it from the power supply and let it cool down.
- Clean the convector regularly with a soft cloth. For very dirty parts, use a damp cloth in soapy water, the temperature of which is less than 50 °C.
- Make sure that water does not get inside the device. Do not spray water on the convector and never use solvents such as benzene, isoamyl acetate, toluene, etc. to clean it.
- Keep the convector clean, let it cool down before storing it. Store in a dry, well-ventilated place.

ENVIRONMENTAL PROTECTION

To prevent damage to the device during transport, it is delivered packed in a strong package. Most packaging materials are recyclable. Take these materials to a collection point for recycling. Dispose of discarded devices at the store. The store will ensure disposal in an environmentally friendly way. Discarded electrical appliances are recyclable and must not be disposed of with household waste! Please help us to actively conserve resources and protect the environment by taking this appliance to a collection center (if you have this option).