

STREND PRO[®]

E40

E80

SK Laserový merač vzdialenosti

CZ Laserový měřič vzdálenosti

HU Lézer távolságmérő

RO Telemetru portabil cu laser

EN Handheld laser distance meter

PL Laserowy miernik odległości



-
- Preklad originálneho návodu na použitie
 - Překlad originálním návodu k použití
 - Az eredeti használati útmutató fordítása
 - Traducerea manualului de utilizare original
 - Instruction manual
 - Tłumaczenie oryginalnej instrukcji obsługi
-



POUŽITIE

Laserový merač vzdialenosti je určený na meranie vzdialeností, diaľok, výšok, odstupov, sklonov, výpočet plôch a objemov.

Zariadenie používajte iba na predpísané účely. Akékoľvek iné použitie je považované ako prípad nesprávneho použitia. Používateľ/obsluha a nie výrobca bude zodpovedný za akékoľvek poškodenie, alebo zranenia spôsobené týmto nesprávnym používaním. Pamätajte si, že toto zariadenie nebolo navrhnuté pre komerčné alebo priemyselné používanie. Záruka nebude platná pokiaľ bude zariadenie používané na komerčné, priemyselné alebo podobné účely.

TECHNICKÉ PARAMETRE

MODEL	E40	E80
MERACÍ ROZSAH	0.05m ~ 40m	0.05m ~ 80m
ROZLIŠENIE	1 mm	
PRESNOSŤ	± 1,5 mm	
RÝCHLOSŤ MERANIA	približne 0,5 s	
KAPACITA PAMÄTE	99	
LASER	620 – 690 nm, Trieda II, < 1 mW	
BATÉRIA	2 x 1,5 V AAA batérie	
ŽIVOTNOSŤ BATÉRIE	> 8 000 meraní	
TEPLOTA PRI POUŽÍVANÍ	0°C až 40°C	
TEPLOTA PRI SKLADOVANÍ	-20°C až + 65°C	
AUTOMATICKÉ VYPNUTIE ZARIADENIA	po 180 s	
AUTOMATICKÉ VYPNUTIE LASERU	po 20 s	
VÁHA	približne 82 g	
ROZMERY	115 (dĺžka) x 50 (šírka) x 23 (výška) mm	

* Ak meranie vykonávate za nepriaznivých podmienok napríklad jasné slnečné svetlo, meranie drsných alebo zle odrážajúcich sa povrchov, príliš vysoká alebo príliš nízka teplota prostredia vyskytujú sa odchýlky merania.

** Pri meraní vzdialenosti do 10m je presnosť merania ± 1,5mm. Pri meraní vzdialenosti väčších ako 10 m, sa presnosť merania vypočíta takto: $\pm 1,5 \text{ mm} \pm 0,05 * (\text{meraná vzdialenosť} - 10)$.

FUNKCIE

- kontinuálne meranie
- zobrazenie max. / min. z nameraných hodnôt
- merania plochy / objemu / nepriame meranie pomocou Pytagorovej vety
- sčítanie a odčítanie hodnôt
- zmena meracej jednotky „m“ (meter) / „ft“ (stopa) / „in“ (palec)
- meranie vzdialenosti
- zvuková signalizácia
- vymazanie pamäte
- ukazovateľ chybových hlásení
- ukazovateľ stavu batérií
- digitálna vodováha (meranie sklonu)
- meranie výšky priamo aj v prípade prekážok pred meraným objektom

OBSAH BALENIA

- laserový merač vzdialenosti
- 2 x 1,5 V AAA batérie
- popruh
- návod na použitie

BEZPEČNOSTNÉ POKYNY

Pred používaním tohto výrobku pozorne prečítajte bezpečnostné pokyny a návod na používanie. Osoba zodpovedná za zariadenie musí zabezpečiť, aby všetci používatelia pochopili tieto pokyny a dodržiavali ich.



VAROVANIE!



Zariadenie vyžaruje žiarenie, ktoré je klasifikované podľa EN 60825-1 ako trieda II. Laserové žiarenie môže spôsobiť vážne zranenie očí.

- Nesmerujte laserový lúč na osoby ani na zvieratá, ani sa sami nepozerajte do priameho či odrazeného laserového lúča. Môže to spôsobiť oslepenie osôb, nehody alebo poškodenie zraku.
 - Pokiaľ laserový lúč dopadne do oka, treba vedome zatvoriť oči a okamžite hlavu otočiť od lúča.
 - Na laserovom zariadení nevykonávajte žiadne zmeny.
 - Merací prístroj nechávajte opravovať len kvalifikovanému personálu, ktorý používa originálne náhradné súčiastky.
- Tým sa zaručí, že bezpečnosť meracieho prístroja zostane zachovaná.
- Zabráňte tomu, aby tento laserový merací prístroj mohli bez dozoru použiť deti. Mohli by neúmyselne oslepiť iné osoby.
 - Nepracujte s týmto meracím prístrojom v prostredí kde hrozí výbuch (prítomnosť horľavých kvapalín, plynov alebo prachu). V tomto meracom prístroji sa môžu vytvárať iskry, ktoré by mohli prach alebo výpary zapáliť.
 - Prístroj môže rušiť citlivé prístroje, napr. kardiostimulátory, slúchadlá atď. Preto zariadenie nepoužívajte v blízkosti lekárskeho prístrojov, v lietadle alebo v blízkosti benzínových staníc alebo iných miest s nebezpečenstvom vzniku požiaru alebo výbuchu.
 - Na napájanie prístroja používajte iba batérie odporučené výrobcom.

JE ZAKÁZANE

- Otváranie zariadenia pomocou nástrojov (skrútkovačov atď.)
- Meranie vzdialenosti k slnku.
- Ponorenie zariadenia do vody.
- Čistenie šošoviek pomocou alkoholu alebo akéhokoľvek iného organického rozpúšťadla.
- Použitie na čistenie šošovky prsty alebo iné drsné materiály.

LCD DISPLEJ A OVLÁDACIE TLAČIDLÁ



POUŽITIE

VLOŽENIE BATERÍÍ

- Otvorte kryt batérií.
- Vložte 2 nové AAA batérie rovnakej značky podľa diagramu polaritu zobrazeného na vnútornej strane priestoru pre batérie.
- Zatvorte kryt batérií.

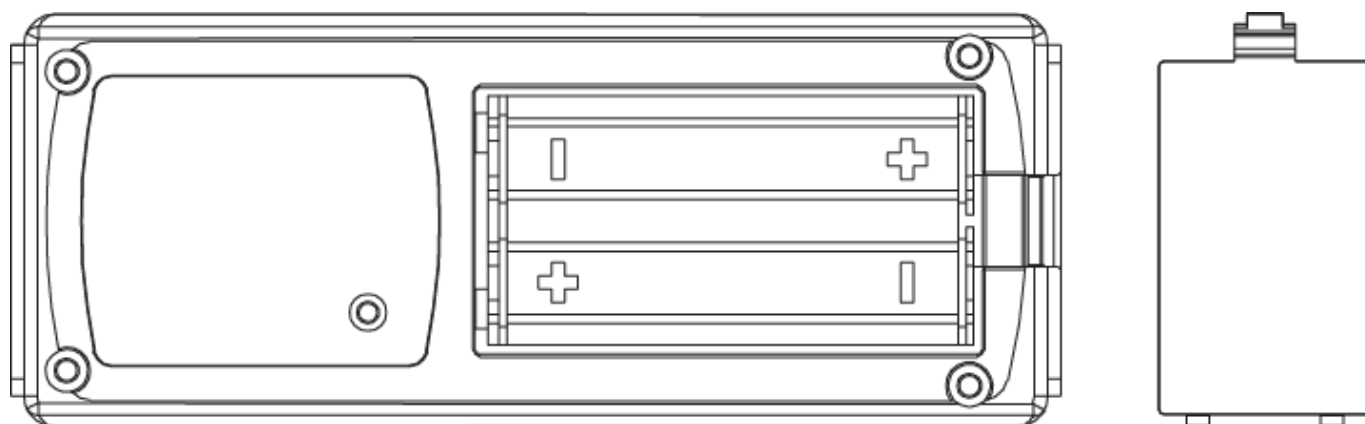

UPOZORNENIA:

1. Neskratujte póly batérie.
2. Nemiešajte nové a staré batérie. Používajte iba alkalické batérie alebo nabíjateľné batérie.
3. Batérie vymeňte, keď ukazovateľ stavu batérií trvalo bliká na displeji.
3. V prípade dlhodobého nepoužívania zariadenia vyberte batérie.

5. Batérie nevyhadzujte do ohňa.

6. Poškodené alebo vybité batérie nevyhadzujte do bežného odpadu, ale dbajte na životné prostredie a odovzdajte ich na miesta zaisťujúce recykláciu batérií.

7. Batérie uchovávajú mimo dosahu detí.

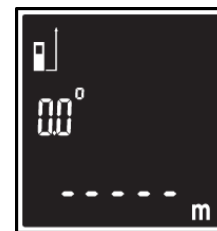

ZAPNUTIE

- Krátkodobo stlačte tlačidlo  pre zapnutie zariadenia. Na LCD displeji sa zobrazí obrazovka znázornená na obr. A.



Obr. A

ZMENA MERACEJ VZDIALENOSTI

- Východisková počiatková pozícia merania sa nachádza v zadnej časti merača a zahŕňa dĺžku zariadenia. Krátkym stlačením tlačidla  zmeníte počiatkovú pozíciu. Vzdialenosť bude meraná od prednej časti merača. Krátke stlačenie tlačidla , zobrazí na displeji ukazovateľ laseru a vzdialenosti a ukazovateľ stavu nabitia batérií, pozri obr. B.

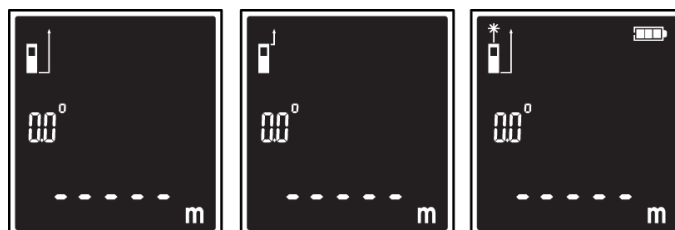

Obr. B

VYPNUTIE

- Stlačte a podržte tlačidlo  pre vypnutie zariadenia. Laser sa automaticky vypne po 30 sekundách a zariadenie po 3 minútach nečinnosti.

VYMAZENIA NAMERANÝCH HODNÔT

- Krátkym stlačením tlačidla  vymažete poslednú nameranú hodnotu.

- Opakovaným krátkym stlačením tlačidla  postupne vymažete namerané hodnoty.

MERANIE

Meranie vzdialenosti

- Keď je zariadenie zapnuté, krátkym stlačením tlačidla  aktivujete laser.

- Nasmerujte laser na cieľ a opätovne stlačte tlačidlo  pre odmeranie požadovanej vzdialenosti.

- Výsledok sa zobrazí na displeji ako je znázornené na obr. C.

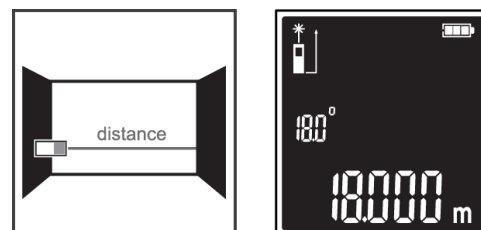

Obr. C

Kontinuálne meranie

- V režime kontinuálneho merania sa môže merací prístroj relatívne pohybovať k cieľu, pričom nameraná hodnota sa aktualizuje každých 0,5 s. Môžete sa napríklad vzdalovať od nejakej steny až do požadovanej vzdialenosti, na prístroji sa dá v každom okamihu odčítať aktuálna vzdialenosť.

- Keď je zariadenie zapnuté, stlačením a podržaním tlačidla  spustíte kontinuálne meranie.

- Stlačením tlačidla  prerušíte kontinuálne meranie.

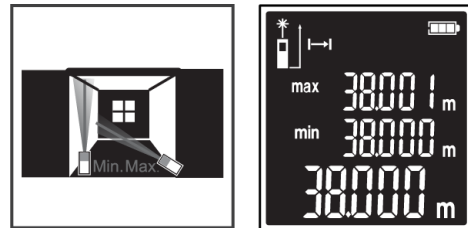

- Aktuálna nameraná hodnota sa zobrazí dole na displeji. Maximálna a minimálne nameraná hodnota sa nachádzajú nad tým. Pozri obr. D.

- Opätovný stlačením tlačidla  znova spustíte kontinuálne meranie.





Obr. D



Meranie plochy

- Keď je zariadenie zapnuté, stlačte tlačidlo pre výber funkcií .
- Vyberte meranie plochy .
- Odmerajte šírku a dĺžku ako pri jednorazovom meraní.
- Medzi obidvomi meraniami zostane laserový lúč zapnutý.
- Prvá nameraná hodnota sa zobrazí hore na displeji.
- Po skončení druhého merania sa automaticky vypočíta a zobrazí plocha.
- Konečný výsledok sa zobrazí dolu na displeji, jednotlivé namerané hodnoty nad tým.

Meranie objemu



- Keď je zariadenie zapnuté, stlačte tlačidlo pre výber funkcií .
- Vyberte meranie objemu .
- Odmerajte šírku, dĺžku a hĺbku ako pri jednorazovom meraní.
- Medzi týmito tromi meraniami zostane laserový lúč zapnutý.
- Prvá nameraná hodnota sa zobrazí hore na displeji.
- Po skončení tretieho merania sa automaticky vypočíta a zobrazí objem.
- Konečný výsledok sa zobrazí dole na displeji, jednotlivé namerané hodnoty nad tým.

Nepriame meranie výšky (Pytagorova veta)

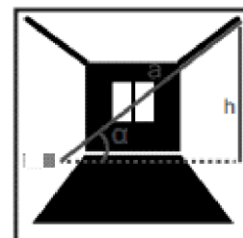
- Keď je zariadenie zapnuté, stlačte tlačidlo pre výber funkcií .
- Vyberte nepriame meranie výšky .
- Dbajte na to, aby bol merací prístroj v rovnakej výške ako dolný bod merania.
- Odmerajte ako pri meraní vzdialenosti úsek „a“.
- Po skončení merania sa výsledok pre hľadajú výšku „h“ zobrazí dole na displeji. Namerané hodnoty pre vzdialenosť „a“ a pre uhol „ α “ budú zobrazené nad tým.



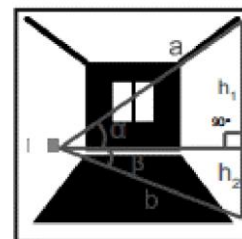

Dvojité nepriame meranie výšky (2x Pytagorova veta +)

- Keď je zariadenie zapnuté, stlačte tlačidlo pre výber funkcií .
- Vyberte dvojité nepriame meranie výšky (2x Pytagorova veta +) .
- Postupom ako pri meraní vzdialenosti odmerajte vzdialenosti „a“ a „b“ v uvedenom poradí.
- Po skončení merania sa výsledok pre hľadajú výšku „h“ zobrazí dole na displeji.
- Namerané hodnoty pre vzdialenosti „a“ a „b“ a pre uhol „ β “ budú zobrazené nad tým.
- Dávajte pritom pozor na to, aby východisková počiatočná pozícia merania (napr. zadná hrana meracieho prístroja) bola pri všetkých meraniach presne na tom istom mieste.



Dvojité nepriame meranie výšky (2x Pytagorova veta -)

- Keď je zariadenie zapnuté, stlačte tlačidlo pre výber funkcií .
- Vyberte dvojité nepriame meranie výšky (2x Pytagorova veta -) .
- Postupom ako pri meraní vzdialenosti odmerajte vzdialenosti „c“ a „b“ v uvedenom poradí.
- Po skončení merania sa výsledok pre hľadanú výšku „h“ zobrazí dole na displeji.
- Namerané hodnoty pre vzdialenosti „c“ a „b“ a pre uhol „α“ budú zobrazené nad tým.
- Dávajte pritom pozor na to, aby východisková počiatočná pozícia merania (napr. zadná hrana meracieho prístroja) bola pri všetkých meraniach presne na tom istom mieste.

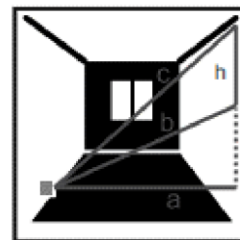

FUNKCIE PAMÄTE

- Hodnota, prípadne koncový výsledok ukončeného merania sa automaticky uloží.

Zobrazenie uložených hodnôt

- Z pamäte sa dá vyvolať maximálne 99 hodnôt (namerané hodnoty alebo koncové výsledky).

- Stlačte tlačidlo .

- Na displeji sa zobrazí číslo uloženej hodnoty a príslušná nameraná hodnota.

- Keď chcete listovať v uložených hodnotách dopredu, stláčajte tlačidlo .

- Keď chcete listovať v uložených hodnotách dozadu, stláčajte tlačidlo .

- Ak nie je v pamäti dostupná žiadna hodnota, zobrazí sa na displeji „0“ a „0.000“.

- Najstaršia hodnota sa nachádza na pamäťovom mieste 1, najnovšia hodnota na mieste 99 (keď je k dispozícii 99 uložených hodnôt).

- Pri uložení každej ďalšej hodnoty sa vymaže vždy najstaršia hodnota v pamäti.

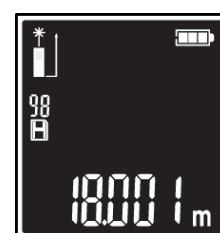

SČÍTAVANIE/ODČÍTAVANIE HODNÔT

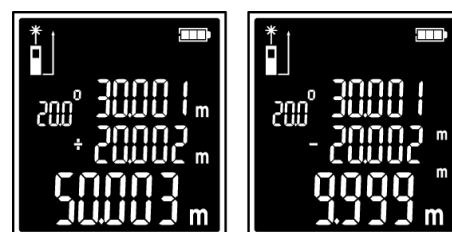

Stlačte tlačidlo , zariadenie teraz môže vypočítať súčet poslednej nameranej hodnoty a aktuálne nameranej hodnoty.

Stlačte tlačidlo , zariadenie teraz môže vypočítať rozdiel poslednej nameranej hodnoty a aktuálne nameranej hodnoty.



ZMENA MERACEJ JEDNOTKY

Základným nastavením je merná jednotka „m“ (meter).

Podržte tlačidlo  stlačené meracia jednotka sa zmení na z „m“ (meter) na „ft“ (stopa). Opätovným stlačením a podržaním tlačidla  sa meracia jednotka zmení z „ft“ (stopa) na „in“ (palec).

Po vypnutí meracieho prístroja zostane zvolené nastavenie uloženie.

RIEŠENIA PROBLÉMOV

KÓD CHYBY	MOŽNÁ PRÍČINA	RIEŠENIE
Err10	Príliš nízky stav batériei	Vymeňte batérie
Err 15	Zariadenie je mimo dosahu merania	Zvoľte vzdialenosť merania v dosahu
Err16	Prijímaný signál je príliš slabý	Zvoľte cieľ, ktorý je viac osvetlený Stabilizujte laserový merač vzdialenosti
Err18	Meraný povrch je príliš osvetlený	Zvoľte cieľ, ktorý je menej osvetlený
Err26	Chybný displej	

LIKVIDÁCIA



Symbol prečiarknutej nádoby na odpad na produktoch alebo v sprievodných dokumentoch znamená, že použité elektrické a elektronické výrobky nesmú byť pridané do bežného komunálneho odpadu. Pre správnu likvidáciu, obnovu a recykláciu doručte tieto výrobky na určené zberné miesta, kde budú prijaté zdarma. Alternatívne v niektorých krajinách môžete vrátiť svoje výrobky miestnemu predajcovi pri kúpe ekvivalentného nového produktu. Správnou likvidáciou tohto produktu pomôžete zachovať cenné prírodné zdroje a napomáhate prevencii potenciálnych negatívnych dopadov na životné prostredie a ľudské zdravie, čo by mohli byť dôsledky nesprávnej likvidácie odpadov. Ďalšie podrobnosti si vyžiadajte od miestneho úradu alebo najbližšieho zberného miesta. Pri nesprávnej likvidácii tohto druhu odpadu môžu byť v súlade s národnými predpismi udelené pokuty.

EU VYHLÁSENIE O ZHODE
EU DECLARATION OF CONFORMITY



vydané/issued by

Výrobca/Producer: SLOVAKIA TREND EXPORT - IMPORT, s.r.o.
Sídlo/Seated: Michalovská 87/1414, Sobrance 07301, Slovensko
IČO/ID Nr: 46512250

vyhlasuje, na vlastnú zodpovednosť, že následne označené zariadenie na základe svojej koncepcie a konštrukcie, rovnako ako do obehu uvedené vyhotovenie, zodpovedá základným bezpečnostným požiadavkám príslušných legislatívnych predpisov/
hereby declares that this appliance is in compliance with all basic safety requirements of all relevant directives.

Laser Distance measurer, /Laserový merač vzdialenosti, 0-40m, DC 3V*2x AAA batérie/battery

Typ: E40

Laser Distance measurer, /Laserový merač vzdialenosti, 0-80m, DC 3V*2x AAA batérie/battery

Typ: E80

bol navrhnutý a vyrobený v zhode s nasledujúcimi normami/was constructed and produced in compliance with following standards:

EN 61326-1:2013

EN 61000-4-2:2009

EN 61000-4-8:2010

EN 61000-4-3:2006+A1:2008+A2:2010

EN 55011:2016+A1:2017

a nasledujúcimi predpismi (všetko v platnom znení)/and all relevant directives (all in compliance):
EMC 2014/30/EU

Všetky súbory technickej dokumentácie sa nachádzajú k nahliadnutiu na adrese: /All related technical documentation and test report are available for checking at seat of company on following address: Slovakia TREND Export – Import s.r.o, Michalovská 87/1414, 073 01 Sobrance, Slovenská Republika

Last two digits when product has been introduced on market
/ Posledné dve číslice roka, kedy bol výrobok označený značkou

CE: 22

JUDr. Michal ŽEŇUCH
per procuram
SLOVAKIA TREND EXPORT - IMPORT, s.r.o.
Michalovská 87/1414
073 01 SOB R A N C E
IČO: 46512250, DIČ: 2023403371

Sobrance 19.10.2022

Dátum a miesto vydania vyhlásenia
Place and date of issue

.....
Vydal/Issued by. Pečiatka/Podpis, Stamp/Signature
JUDr. Michal Žeňuch, confidential clerk/prokurista

STREND PRO[®]

Záručný list / Warranty

Výrobné číslo:	Dátum predaja:	Podpis a pečiatka predajcu:

Meno zákazníka (názov firmy):	Adresa zákazníka (sídlo firmy):

Zákazník svojím podpisom potvrdzuje, že mu bolo zariadenie predvedené a vysvetlené, že bol oboznámený s návodom na obsluhu, nasadením a užívaním stroja a že mu zariadenie bolo vydané kompletne.	Podpis zákazníka:

Záznamy o reklamáciách- záručných opravách

Dátum prijatia reklamácie:	Dátum ukončenia reklamácie:	Evidenčné číslo reklamácie:	Podpis prevedenej záručnej opravy (Záznam o neoprávnenej reklamácie)	Pečiatka servisného technika:

Podmienky záruky

- Dodávateľ poskytuje na tento výrobok záručnú dobu uvedenú v tomto záručnom liste za podmienok dodržania spôsobu používania a skladovania výrobku v súlade s platnými podmienkami a normami, ako i návodom na obsluhu. Záručná doba začína plynúť od dátumu predaja. Záruka na batérie je 12 mesiacov.
- Predĺžená záručná doba 5 rokov sa poskytuje na výrobok za podmienok, že tento výrobok je dodávateľom označený v zozname výrobkov s predĺženou zárukou, konečným zákazníkom je spotrebiteľ a výrobok nebude používaný na komerčné nasadenie. Predĺžená záruka je podmienená pravidelnými servisnými prehliadkami v autorizovaných servisných strediskách dodávateľa.
- Záručná doba sa predlžuje o dobu, počas ktorej bol výrobok v záručnej oprave a je o tom uvedený záznam v zozname o záručných opravách tohto záručného listu. Právo na záručnú opravu si spotrebiteľ môže uplatniť v niektorom autorizovanom servisnom stredisku, podľa priloženého zoznamu „A“ servisných stredísk. Servisné strediská „B“ prevádzkajú záručné opravy len na výrobky, ktoré boli predané v ich prevádzkach. Zoznam servisných stredísk je pravidelne aktualizovaný u predajcov a na stránke dovozu: www.strendpro.sk.
- Záručné stredisko je povinné zabezpečiť záručnú opravu v zákonom stanovenej lehote. Zákonom stanovená lehota na vybavenie reklamácie začína plynúť nasledujúcim dňom po dátume prijatia reklamácie v servisnom stredisku.
- Bezplatná záručná oprava nemôže byť uplatňovaná ak ide o poruchy, ktoré boli spôsobené používaním výrobku v rozpore s ustanoveniami uvedenými v návode na obsluhu, nesprávnou manipuláciou, mechanickým poškodením, bežným mechanickým opotrebením dielov spôsobeným prevádzkou stroja, vinou obsluhy, živelnou pohromou, neoprávneným zásahom do výrobku, poruchy zapríčinené použitím nevhodných náhradných dielov, použitím nevhodného paliva, a zrejme preťaženie stroja v dôsledku trvalého prekračovania hornej hranice výkonu. Práce spojené s čistením, základnou údržbou, ošetrovaním alebo nastavením zariadenia, ktoré môže viesť k obsluhu a sú uvedené v návode na obsluhu, nespádajú do rozsahu záruky.
- Za bežné opotrebenie dielov sa považuje hlavne opotrebenie: všetkých rotujúcich a pohyblivých častí, rezných častí a ich krytov, strižných skrutiek a klinov, prevodových a klinových remeňov, reťazových prevodov, trecie plochy brzd a spojok, dezény pneumatík a diely bežnej údržby ako sú: vzduchové, hydraulické a olejové filtre, zapalovacie sviečky, olejové a chladiace náplne.
- Z predĺženej záruky sú vyňaté časti strojov a zariadení, na ktoré ich konkrétny výrobca poskytuje kratšiu záruku ako dodávateľ na samotný výrobok, v ktorom sú namontované. Do tejto kategórie častí patria: akumulátory, žiarovky a podobne.
- Právo uplatniť nároky plynúce zo záruky má vlastník výrobku, pokiaľ tak urobí najneskôr v posledný deň záručnej doby.
- Pri reklamáciách sa postupuje podľa príslušných ustanovení Občianskeho zákonníka a Zákona o ochrane spotrebiteľa.
- Servisné prehliadky, ktoré sú podmienkou predĺženej 5 ročnej záruky, musia byť prevádzané len v autorizovanom servisnom stredisku dodávateľa, v pravidelných intervaloch a obdobie medzi jednotlivými prehliadkami nesmie prekročiť dobu 12 mesiacov. Prvá servisná prehliadka musí byť vykonaná najneskôr do 12 mesiacov od dátumu predaja výrobku. Servisné prehliadky vykonávajú servisné strediská v období posledných troch a prvých dvoch mesiacoch kalendárneho roku. Každá servisná prehliadka musí byť zaznamenaná v tomto záručnom liste s uvedeným dátumom prehliadky, podpisom a pečiatkou servisného strediska. Servisnou prehliadkou sa rozumie kontrola stroja, výmena náplní a filtrov podľa odporúčenia výrobcu, výmena opotrebených a poškodených dielov, ktoré môžu ovplyvniť poškodenie alebo opotrebenie iných dielov a samotné nastavenie stroja. Úkon servisnej prehliadky a použitý materiál sa účtuje podľa platného cenníka servisného strediska.

Pri uplatňovaní reklamácie je reklamujúci povinný predložiť k reklamácií čistý výrobok, doklad o kúpe alebo vyplnený a potvrdený záručný list. V prípade predĺženej záruky, záznamy o servisných prehliadkach a daňové doklady za jednotlivé prehliadky. Pri nesplnení niektorej z podmienok predĺženej záruky uvedenej v tomto záručnom liste, sa na výrobok poskytuje záručná doba 2 roky.

ZÁRUČNÝ A POZÁRUČNÝ SERVIS VYKONÁVA VÝROBCA

Slovakia Trend Export-Import s.r.o., Michalovská 87/1414, 073 01 Sobrance

Fax: (056) 652-2329 Tel: 0915 392 687 E-mail: servis@slovakia-trend.sk

POUŽITÍ

Laserový měřič vzdálenosti je určen k měření vzdáleností, dálek, výšek, odstupů, sklonů, výpočet ploch a objemů.

Zařízení používejte pouze na předepsané účely. Jakékoliv jiné použití je považováno jako případ nesprávného použití. Uživatel / obsluha a ne výrobce bude zodpovědný za jakékoliv poškození nebo zranění způsobené tímto nesprávným používáním. Pamatujte si, že toto zařízení nebylo navrženo pro komerční nebo průmyslové použití. Záruka nebude platná pokud bude zařízení používáno pro komerční, průmyslové nebo podobné účely.

TECHNICKÉ PARAMETRY

MODEL	E40	E80
MĚŘÍCÍ ROZSAH	0.05m ~ 40m	0.05m ~ 80m
ROZLIŠENÍ	1 mm	
PŘESNOST	± 1,5 mm	
RYCHLOST MĚŘENÍ	přibližně 0,5 s	
KAPACITA PAMĚTI	99	
LASER	620 – 690 nm, Třída II, < 1 mW	
BATERIE	2 x 1,5 V AAA baterie	
ŽIVOTNOST BATERIE	> 8 000 měření	
TEPLOTA PŘI POUŽÍVÁNÍ	0°C až 40°C	
TEPLOTA PŘI SKLADOVÁNÍ	-20°C až + 65°C	
AUTOMATICKÉ VYPNUTÍ ZAŘÍZENÍ	po 180 s	
AUTOMATICKÉ VYPNUTÍ LASERU	po 20 s	
VÁHA	přibližně 82 g	
ROZMĚRY	115 (délka) x 50 (šířka) x 23 (výška) mm	

* Pokud měření provádíte za nepříznivých podmínek například jasné sluneční světlo, měření drsných nebo špatně odrážejících se povrchů, příliš vysoká nebo příliš nízká teplota prostředí vyskytují se odchylky měření.

** Při měření vzdálenosti do 10m je přesnost měření ± 1,5mm. Při měření vzdálenosti větších než 10 m, se přesnost měření vypočte takto: $\pm 1,5 \text{ mm} \pm 0,05 * (\text{měřená vzdálenost} - 10)$.

FUNKCE

- kontinuální měření
- zobrazení max. / Min. z naměřených hodnot
- měření plochy / objemu / nepřímé měření pomocí Pythagorovy věty
- sčítání a odčítání hodnot
- změna měřící jednotky "m" (metr) / "ft" (stopa) / "in" (palec)
- měření vzdálenosti
- zvuková signalizace
- vymazání paměti
 - ukazatel chybových hlášení
- ukazatel stavu baterií
- digitální vodováha (měření sklonu)
- měření výšky přímo i v případě překážek před měřeným objektem

OBSAH BALENÍ

- laserový měřič vzdálenosti
- 2 x 1,5 V AAA baterie
- popruh
- návod k použití

BEZPEČNOSTNÍ POKYNY

Před používáním tohoto výrobku pozorně přečtěte bezpečnostní pokyny a návod k použití. Osoba odpovědná za zařízení musí zajistit, aby všichni uživatelé pochopili tyto pokyny a dodržovali je.



VAROVÁNÍ!



Zařízení vyzařuje záření, které je klasifikováno podle EN 60825-1 jako třída II. Laserové záření může způsobit vážné zranění očí.

- Nesměřujte laserový paprsek na osoby nebo zvířata, ani se sami nedívejte do přímého či odraženého laserového paprsku. Může to způsobit oslepení osob, nehody nebo poškození zraku.
 - Pokud laserový paprsek dopadne do oka, je třeba vědomě zavřít oči a okamžitě hlavu otočit od paprsku.
 - Na laserovém zařízení neprovádějte žádné změny.
 - Měřicí přístroj nechávejte opravovat pouze kvalifikovanému personálu, který používá originální náhradní součástky.
- Tím se zaručí, že bezpečnost měřicího přístroje zůstane zachována.
- Zabraňte tomu, aby tento laserový měřicí přístroj mohli bez dozoru použít děti. Mohly by neúmyslně oslepit jiné osoby.
 - Nepracujte s tímto měřicím přístrojem v prostředí kde hrozí výbuch (přítomnost hořlavých kapalin, plynů nebo prachu). V tomto měřicím přístroji se mohou vytvářet jiskry, které by mohly prach nebo výpary zapálit.
 - Přístroj může rušit citlivé přístroje, např. kardiostimulátory, sluchátka atd. Proto zařízení nepoužívejte v blízkosti lékařských přístrojů, v letadle nebo v blízkosti benzínových stanic nebo jiných míst s nebezpečím vzniku požáru nebo výbuchu.
 - K napájení přístroje použijte pouze baterie doporučené výrobcem.

JE ZAKÁZANÉ

- Otevírání zařízení pomocí nástrojů (šroubováků atd.)
- Měření vzdálenosti k slunci.
- Ponoření zařízení do vody.
- Čištění čoček pomocí alkoholu nebo jakéhokoliv jiného organického rozpouštědla.
- Použití na čištění čočky prsty nebo jiné drsné materiály.

LCD DISPLEJ A OVLÁDACÍ TLAČÍTKA



POUŽITÍ

VLOŽENÍ BATERIÍ

- Otevřete kryt baterií.
- Vložte 2 nové AAA baterie stejné značky podle diagramu polaritativity zobrazeného na vnitřní straně prostoru pro baterie.
- Zavřete kryt baterií.

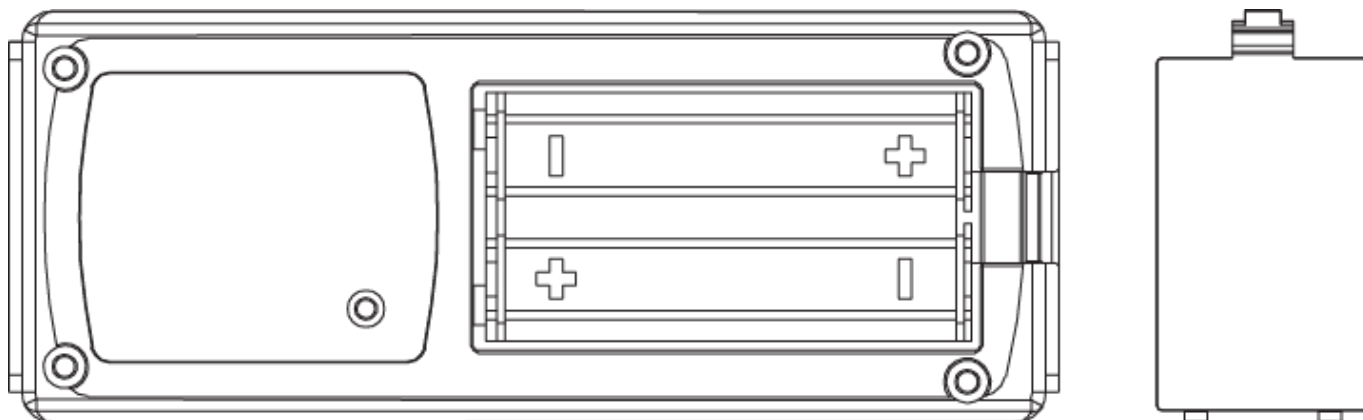

UPOZORNĚNÍ:

1. Nezkratujte póly baterie.
2. Nemíchejte nové a staré baterie. Používejte pouze alkalické baterie nebo dobíjecí baterie.
3. Baterie vyměňte, když ukazatel stavu baterií trvale bliká na displeji.
4. V případě dlouhodobého nepoužívání zařízení vyjměte baterie.
5. Baterie nevhazujte do ohně.

6. Poškozené nebo vybité baterie nevyhazujte do běžného odpadu, ale dbejte na životní prostředí a odevzdejte na místa zajišťující recyklaci baterií.

7. Baterie uchovávejte mimo dosah dětí.

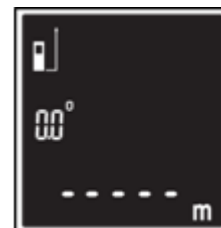

ZAPNUTÍ

- Krátkodobě stiskněte tlačítko  pro zapnutí přístroje. Na LCD displeji se zobrazí obrazovka znázorněná na obr. A.



Obr. A

ZMĚNA MĚŘICÍ VZDÁLENOSTI

- Výchozí počáteční pozice měření se nachází v zadní části měřiče a zahrnuje délku zařízení. Krátkým stiskem tlačítka  změňte počáteční pozici. Vzdálenost bude měřena od přední části měřiče. Krátké stisknutí tlačítka , zobrazí na displeji ukazatel laseru a vzdálenosti a ukazatel stavu nabití baterií, viz obr. B.

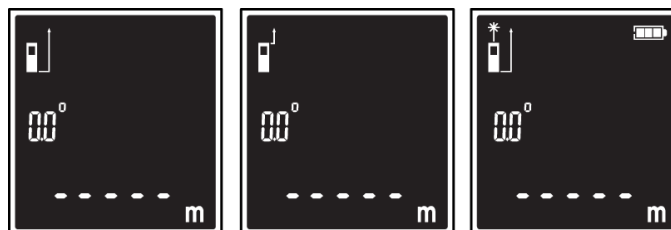

Obr. B

VYPNUTÍ

- Podržte tlačítko  pro vypnutí zařízení. Laser se automaticky vypne po 30 sekundách a zařízení po 3 minutách nečinnosti.

VYMAZÁNÍ NAMĚŘENÝCH HODNOT

- Krátkým stisknutím tlačítka  vymažete poslední naměřenou hodnotu.

- Opakovaným krátkým stisknutím tlačítka  postupně vymažete naměřené hodnoty.

MĚŘENÍ

Měření vzdálenosti

- Když je zařízení zapnuté, krátkým stisknutím tlačítka  aktivujete laser.

- Nasměrujte laser na cíl a znovu stiskněte tlačítko  pro odměření požadované vzdálenosti.

- Výsledek se zobrazí na displeji jako je znázorněno na obr. C.

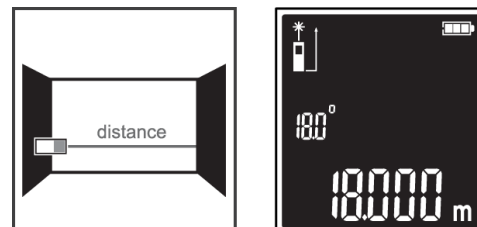

Obr. C

Kontinuální měření

- V režimu kontinuálního měření může měřicí přístroj relativně pohybovat k cíli, přičemž naměřená hodnota se aktualizuje každých 0,5 s. Můžete se například vzdalovat od nějaké stěny až do požadované vzdálenosti, na přístroji se dá v každém okamžiku odečíst aktuální vzdálenost.

- Když je zařízení zapnuté, přidržením tlačítka  spustíte kontinuální měření.

- Stisknutím tlačítka  přerušíte kontinuální měření.

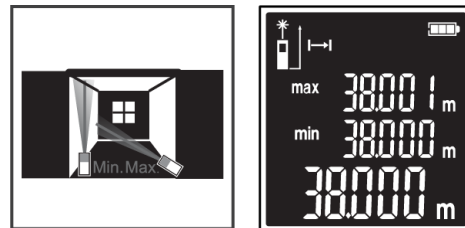

- Aktuální naměřená hodnota se zobrazí dole na displeji. Maximální a minimální naměřená hodnota se nacházejí nad tím. Viz obr. D.

- Opětovným stisknutím tlačítka  znovu spustíte kontinuální měření.





Obr. D



Měření plochy

- Když je zařízení zapnuté, stiskněte tlačítko pro výběr funkcí .
- Vyberte měření plochy .
- Změřte šířku a délku jako při jednorázovém měření.
- Mezi oběma měřeními zůstane laserový paprsek zapnutý.
- První naměřená hodnota se zobrazí nahoře na displeji.
- Po skončení druhého měření se automaticky vypočítá a zobrazí plocha.
- Konečný výsledek se zobrazí dole na displeji, jednotlivé naměřené hodnoty nad tím.

Měření objemu



- Když je zařízení zapnuté, stiskněte tlačítko pro výběr funkcí .
- Vyberte měření objemu .
- Změřte šířku, délku a hloubku jako při jednorázovém měření.
- Mezi těmito třemi měřeními zůstane laserový paprsek zapnutý.
- První naměřená hodnota se zobrazí nahoře na displeji.
- Po skončení třetího měření se automaticky vypočítá a zobrazí objem.
- Konečný výsledek se zobrazí dole na displeji, jednotlivé naměřené hodnoty nad tím.

Nepřímé měření výšky (Pythagorova věta)

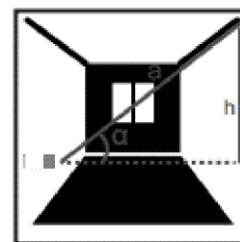
- Když je zařízení zapnuté, stiskněte tlačítko pro výběr funkcí .
- Vyberte nepřímé měření výšky .
- Dbejte na to, aby byl měřící přístroj ve stejné výšce jako dolní bod měření.
- Změřte jako při měření vzdálenosti úsek "a".
- Po skončení měření se výsledek pro hledanou výšku "h" zobrazí dole na displeji. Naměřené hodnoty pro vzdálenost "a" a pro úhel " α " budou zobrazeny nad tím.



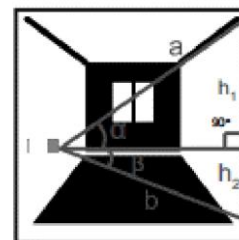

Dvojitě nepřímé měření výšky (2x Pythagorova věta +)

- Když je zařízení zapnuté, stiskněte tlačítko pro výběr funkcí .
- Vyberte dvojitě nepřímé měření výšky (2x Pythagorova věta +) .
- Postupem jako při měření vzdálenosti změřte vzdálenosti "a" a "b" v uvedeném pořadí.
- Po skončení měření se výsledek pro hledanou výšku "h" zobrazí dole na displeji.
- Naměřené hodnoty pro vzdálenosti "a" a "b" a pro úhel " β " budou zobrazeny nad tím.
- Dávejte přitom pozor na to, aby výchozí počáteční pozice měření (např. Zadní hrana měřícího přístroje) byla při všech měřeních přesně na stejném místě.



Dvojité nepřímé měření výšky (2x Pythagorova věta -)

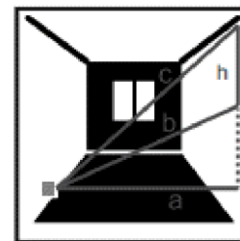

- Když je zařízení zapnuté, stiskněte tlačítko pro výběr funkcí .
- Vyberte dvojité nepřímé měření výšky (2x Pythagorova věta -) .
- Postupem jako při měření vzdálenosti změřte vzdálenosti "c" a "b" v uvedeném pořadí.
- Po skončení měření se výsledek pro hledanou výšku "h" zobrazí dole na displeji.
- Naměřené hodnoty pro vzdálenosti "c" a "b" a pro úhel "α" budou zobrazeny nad tím.
- Dávejte přitom pozor na to, aby výchozí počáteční pozice měření (např. Zadní hrana měřicího přístroje) byla při všech měřeních přesně na stejném místě.



FUNKCE PAMĚTI

- Hodnota, případně koncový výsledek ukončeného měření se automaticky uloží.

Zobrazení uložených hodnot

- Z paměti se dá vyvolat maximálně 99 hodnot (naměřené hodnoty nebo koncové výsledky).
- Stiskněte tlačítko .
- Na displeji se zobrazí číslo uložené hodnoty a příslušná naměřená hodnota.
- Když chcete listovat v uložených hodnotách dopředu, stiskněte tlačítko .
- Když chcete listovat v uložených hodnotách dozadu, stiskněte tlačítko .
- Pokud není v paměti dostupná žádná hodnota, zobrazí se na displeji "0" a "0.000".
- Nejstarší hodnota se nachází na paměťovém místě 1, nejnovější hodnota na místě 99 (když je k dispozici 99 uložených hodnot).
- Při uložení každé další hodnoty se vymaže vždy nejstarší hodnota v paměti.

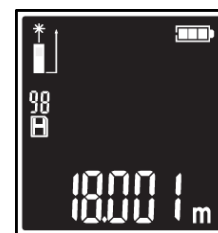

SČÍTÁNÍ / ODEČÍTÁNÍ HODNOT

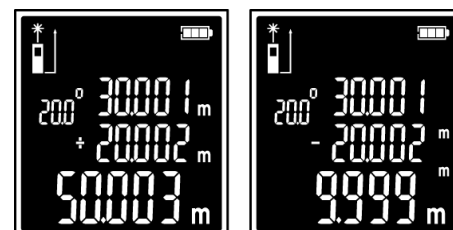

Stiskněte tlačítko , zařízení nyní může vypočítat součet poslední naměřené hodnoty a aktuální naměřené hodnoty.

Stiskněte tlačítko , zařízení nyní může vypočítat rozdíl poslední naměřené hodnoty a aktuální naměřené hodnoty.



ZMĚNA MĚŘICÍ JEDNOTKY

Základním nastavením je měrná jednotka "m" (metr).

Podržte tlačítko  stisknuté měřicí jednotka se změní na z "m" (metr) na "ft" (stopa). Opětovným stisknutím a podržením tlačítka  se měřicí jednotka změní z "ft" (stopa) na "in" (palec).

Po vypnutí měřicího přístroje zůstane zvolené nastavení uloženo.

ŘEŠENÍ PROBLÉMŮ

KÓD CHYBY	MOŽNÁ PŘÍČINA	ŘEŠENÍ
Err10	Příliš nízký stav baterií	Vyměňte baterie
Err15	Zařízení je mimo dosah měření	Zvolte vzdálenost měření v dosahu
Err16	Přijímaný signál je příliš slabý	Zvolte cíl, který je více osvětlen Stabilizujte laserový měřič vzdálenosti
Err18	Měřený povrch je příliš osvětlený	Zvolte cíl, který je méně osvětlen
Err26	Vadný displej	

LIKVIDACE



Symbol přeškrtnuté popelnice na produktech nebo v průvodních dokumentech znamená, že použité elektrické a elektronické výrobky nesmí být přidány do běžného komunálního odpadu. Pro správnou likvidaci, obnově a recyklaci doručte tyto výrobky na určená sběrná místa, kde budou přijata zdarma. Alternativně v některých zemích můžete vrátit své výrobky místnímu prodejci při koupi ekvivalentního nového produktu. Správnou likvidací tohoto produktu pomůžete zachovat cenné přírodní zdroje a napomáháte prevenci potenciálních negativních dopadů na životní prostředí a lidské zdraví, což by mohly být důsledky nesprávné likvidace odpadů. Další podrobnosti si vyžádejte od místního úřadu nebo nejbližšího sběrného místa. Při nesprávné likvidaci tohoto druhu odpadu mohou být v souladu s národními předpisy uděleny pokuty.

STREND PRO[®]

Záruční list / Warranty

Výrobní číslo:	Dátum prodeje:	Podpis a razítko prodejce:

Meno zákazníka (název firmy):	Adresa zákazníka (sídlo firmy):

Zákazník svým podpisem potvrzuje, že mu bylo zařízení předvedeno a vysvětleno, že byl seznámen s návodem k obsluze, nasazením a užíváním stroje a že mu zařízení bylo vydáno kompletní.	Podpis zákazníka:

Záznamy o reklamaci – záručních opravách

Dátum přijetí reklamace:	Datum ukončení reklamace:	Evidenční číslo reklamace:	Podpis převedené záruční opravy (Záznam o neoprávněné reklamaci)	Razítko servisního technika:

Podmínky záruky

- Dodavatel poskytuje na tento výrobek záruční dobu uvedenou v tomto záručním listu za podmínek dodržení způsobu používání a skladování výrobku v souladu s platnými podmínkami a normami, jako i návodem k obsluze. Záruční doba začíná běžet od data prodeje. Záruka na baterie je 12 měsíců.
- Prodoužená záruční doba 5 let se poskytuje na výrobek za podmínek, že tento výrobek je dodavatelem označený v seznamu výrobků s prodouženou zárukou, konečným zákazníkům je spotřebitel a výrobek nebude používán na komerční nasazení. Prodoužená záruka je podmíněna pravidelnými servisními prohlídkami v autorizovaných servisních střediscích dodavatele.
- Záruční doba se prodoužuje o dobu, po kterou byl výrobek v záruční opravě a je o tom uveden záznam v seznamu o záručních opravách tohoto záručního listu. Právo na záruční opravu si spotřebitel může uplatnit v některém autorizovaném servisním středisku, podle příloženého seznamu A servisních středisek. Servisní střediska B převádějí záruční opravy pouze na produkty, které byly prodány v jejich provozech. Seznam servisních středisek je pravidelně aktualizován u prodejců a na stránce dovozu: www.strendpro.sk.
- Servisní středisko je povinné zajistit záruční opravu v zákonem stanovené lhůtě. Zákonem stanovená lhůta pro vyřízení reklamace začíná běžet dnem následujícím po datu přijetí reklamace v servisním středisku..
- Bezplatná záruční oprava nemůže být uplatňována pokud jde o poruchy, které byly způsobeny používáním výrobku v rozporu s ustanoveními uvedenými v návodu k obsluze, nesprávnou manipulací, mechanickým poškozením, běžným mechanickým opotřebením dílů způsobeným provozem stroje, vinou obsluhy, živelnou pohromou, neoprávněným zásahem do výrobku, poruchy zapříčiněné použitím nevhodných náhradních dílů, použitím nevhodného paliva, a zřejmě přetížení stroje v důsledku trvalého překračování horní hranice výkonu. Práce spojené s čištěním, základní údržbou, ošetřováním nebo nastavením zařízení, které může převést obsluha a jsou uvedeny v návodu k obsluze, nespádají do rozsahu záruky.
- Za běžné opotřebením dílů se zvaží hlavně opotřebením: všech rotujících a pohyblivých částí, řezných částí a jejich krytů, střížných šroubů a klínů, převodových a klínových řemenů, řetězových převodů, třecí plochy brzd a spojek, dezény pneumatik a díly běžné údržby jako jsou: vzduchové, hydraulické a olejové filtry, zapalovací svíčky, olejové a chladicí náplně.
- Z prodoužené záruky jsou vyjmuty části strojů a zařízení, na které je konkrétní výrobce poskytuje kratší záruku jako dodavatel na samotný výrobek, ve kterém jsou namontovány. Do této kategorie částí patří: akumulátory, žárovky a podobně.
- Právo uplatnit nároky plynoucí ze záruky má vlastník výrobku, pokud tak učiní nejpozději v poslední den záruční doby.
- Při reklamaci se postupuje podle příslušných ustanovení občanského zákoníku a Zákona o ochraně spotřebitele.
- Servisní prohlídky, které jsou podmínkou prodoužené 5 leté záruky, musí být prováděny pouze v autorizovaném servisním středisku dodavatele, v pravidelných intervalech a období mezi jednotlivými prohlídkami nesmí překročit dobu 12 měsíců. První servisní prohlídka musí být provedena nejpozději do 12 měsíců od data prodeje výrobku. Servisní prohlídky provádějí servisní střediska v období posledních tří a prvních dvou měsíců kalendářního roku. Každá servisní prohlídka musí být zaznamenána v tomto záručním listě s uvedeným datem prohlídky, podpisem a razítkem servisního střediska. Servisní prohlídkou se rozumí kontrola stroje, výměna náplní a filtrů dle doporučení výrobce, výměna opotřebených a poškozených dílů, které mohou ovlivnit poškození nebo opotřebením jiných dílů a samotné nastavení stroje. Úkon servisní prohlídky a použitý materiál se účtuje dle platného ceníku servisního střediska.

Při uplatňování reklamace je reklamující povinen předložit k reklamaci čistý a kompletní výrobek, doklad o koupi nebo vyplněný a potvrzený záruční list. V případě prodoužené záruky, záznamy o servisních prohlídkách a daňové doklady za jednotlivé prohlídky. Při nesplnění některé z podmínek prodoužené záruky uvedené v tomto záručním listu, se na výrobek poskytuje záruční doba 2 roky.

ZÁRUČNÍ A POZÁRUČNÍ SERVIS PROVÁDÍ VÝROBCE

Slovakia Trend Export-Import s.r.o., Michalovská 87/1414, 073 01 Sobrance

Fax: (056) 652-2329 Tel: 0915 392 687 E-mail: servis@slovakia-trend.sk

HASZNÁLAT

A lézeres távolságmérőt úgy tervezték, hogy megmérje a távolságokat, távolságokat, tengerszint feletti magasságokat, távolságokat, meredekségeket, területi és térfogati számításokat.

A berendezést csak az előírt célra használja. Minden más felhasználás helytelen felhasználásnak minősül. A felhasználó/ kezelő, és nem pedig a gyártó, lesz felelős a bármiféle meghibásodás, vagy sérülés esetén, ami ezen nem megfelelő használat miatt keletkezik. Ne feledje, hogy a készülék nem alkalmas kereskedelmi vagy ipari használatra. A garancia nem érvényes, amennyiben a berendezést kereskedelmi, ipari vagy más hasonló célra használja.

TECHNICKAI PARAMÉTEREK

MODELL	E40	E80
MÉRÉSI TARTOMÁNY	0.05m ~ 40m	0.05m ~ 80m
MEGKÜLÖNBÖSZTETÉS	1 mm	
PONTOSSÁG	± 1,5 mm	
MÉRÉSI SEBESSÉG	körülbelül 0,5 s	
MEMÓRIA KAPACITÁS	99	
LÉZER	620 – 690 nm, Osztály II, < 1 mW	
AKKUMULÁTOR	2 x 1,5 V AAA elem	
AZ AKKUMULÁTOR ÉLETTARTAMA	> 8 000 mérés	
HŐMÉRSÉKLET A HASZNÁLATBAN	0°C - 40°C	
TÁROLÁSI HŐMÉRSÉKLET	-20°C és + 65°C	
AUTOMATIKUSAN KAPCSOLJA KI A KÉSZÜLÉKET	180 másodperc	
AUTOMATIKUS LÉZERVEZÁRÁS	20 másodperc	
SÚLY	körülbelül 82 g	
MÉRET	115 (hosszaság) x 50 (szálleség) x 23 (magasság) mm	

* Ha a méréseket kedvezőtlen körülmények között végzik, pl. A fényes napsugárzás, a durva vagy rosszul visszaverő felületek mérése, túl magas vagy túl alacsony környezeti hőmérséklet esetén mérési eltérések lépnek fel.

** Legfeljebb 10 m távolság mérése esetén a mérési pontosság ± 1,5 mm. A 10 m-nél nagyobb távolság mérése esetén a mérés pontosságát az alábbiak szerint kell kiszámítani: ± 1,5 mm ± 0,05 * (mért távolság - 10).

FUNKCIÓK

- folyamatos mérés
- max. / perc. a mért értékeket
- A térfogat / térfogat mérés / közvetett mérés a Pytagor mondattal
- értékek hozzáadása és kivonása
- "m" (méter) / "ft" / "in" (hüvelyk)
- távolságmérés
- hallható riasztás
- egyértelmű memória
 - A hibaüzenetek jelzője
- Akkumulátor állapotjelzője
- digitális szint (dőlésmérés)
- A magasság mérése még akkor is, ha akadályok vannak a mért tárgy előtt

A CSOMAGOLÁS RÉSZE

- Lézeres távolságmérő
- 2 db 1,5 V-os AAA elem
- heveder
- használati utasítás

BISZTONSÁGI ELŐÍRÁSOK

Kérjük, figyelmesen olvassa el a biztonsági előírásokat és a használati utasításokat a termék használata előtt. Az eszközért felelős személynek biztosítania kell, hogy minden felhasználó megértse és betartsa ezeket az utasításokat.

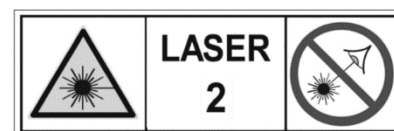
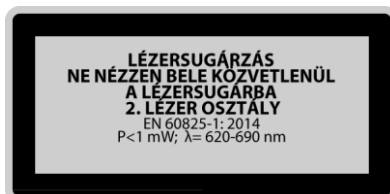

FIGYELMESZTETÉS!



A készülék sugárzást bocsát ki, amely az EN 60825-1 szabvány II. A lézersugárzás súlyos szemkárosodást okozhat.

- Ne irányítsa a lézersugarat emberekre vagy állatokra, vagy nézze meg a közvetlen vagy visszavert lézersugarat. Vakság, baleset vagy szemkárosodást okozhat.
 - Amikor a lézersugár a szemébe esik, csukja be a szemét és azonnal fordítsa el a fejét a gerendából.
 - Ne végezzen semmilyen változtatást a lézerberendezésen.
 - A készüléket csak eredeti szakemberek használhatják fel.
- Ez biztosítja a mérőműszer biztonságosságának fenntartását.
- A lézersugárzó gyermek felügyelet nélküli használatát megakadályozza. Megvakíthatják az embereket.
 - Az eszközzel ne dolgozzon olyan környezetben, ahol robbanásveszély áll fenn (tűzveszélyes folyadékok, gázok vagy por jelenléte). Ebben a mérőeszközben szikrák keletkezhetnek, amelyek meggyulladhatják a port vagy füstöket.
 - Az eszköz zavarhatja az érzékeny eszközöket, pacemakerek, fülhallgatók stb. Ezért ne használja az eszközt orvostechikai eszközök közelében, repülőgépen vagy benzinkutaknál vagy olyan helyen, ahol tűz vagy robbanás veszélye áll fenn.
 - Csak a gyártó által ajánlott elemeket használja a készülék bekapcsolásához.

TILOS

- A készüléket szerszámokkal (csavarhúzóval, stb.) kinyitni
- Mélni a távolságot a napfénytől.
- A készülék vízbe merítése.
- A lencsék tisztítása alkohollal vagy más szerves oldószerrel.
- Az objektív tisztításához ujjakat vagy más durva anyagokat használni

LCD KÉPERNYŐ ÉS VEZÉRLŐGOMBOK



HASZNÁLAT

AZ ELEM BETEVÉSE

- Nyissa ki az akkumulátorfedelelet.
- Helyezzen be 2 új AAA elemet az azonos márkajelzés szerint az elemtartó belsejében lévő polaritás táblázat szerint.
- Zárja le az akkumulátorfedelelet.

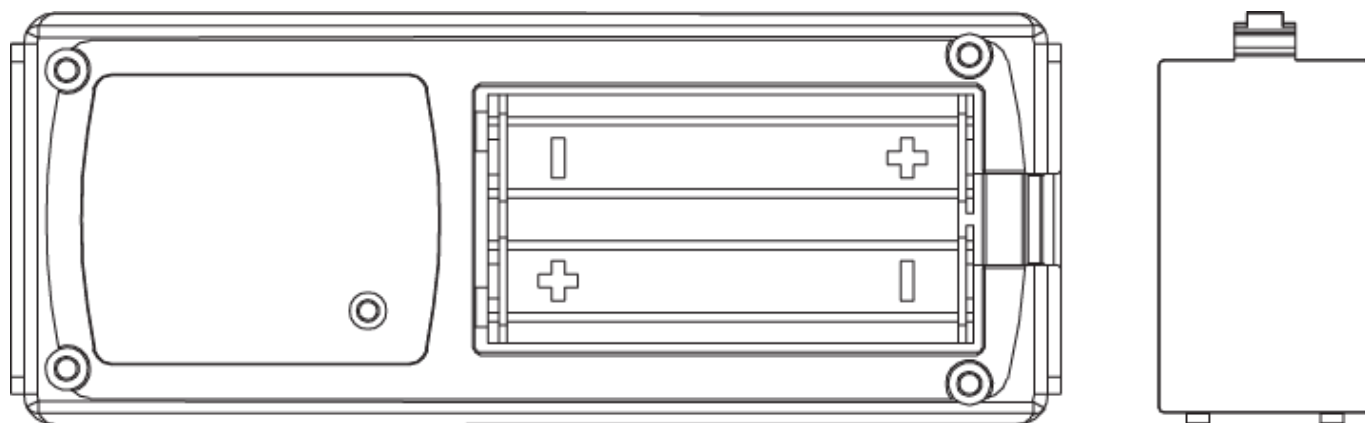

FIGYELMESZTETÉS:

1. Ne csináljon rövidzárlatot az elem pólusáin.
2. Ne keverje össze az új és a régi elemeket. Csak alkáli elemeket vagy újratölthető elemeket használjon.
3. Helyezze vissza az akkumulátort, amikor az akkumulátor állapotjelzője villog a kijelzőn.
3. Ha hosszabb ideig nem használja a készüléket, válassza ki az elemeket.
5. Ne dobja az elemeket a tűzbe.
6. A sérült vagy lemerült elemeket ne dobja normál hulladékká, hanem vigyázzon a környezetre, és vigye azokat olyan helyekre, ahol az akkumulátorokat újrahasznosíthatja.

7. Tartsa távol az elemeket a gyermekektől.

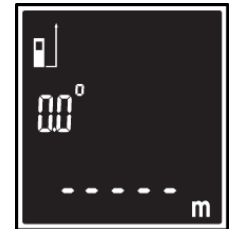

BEKAPCSOLÁS

- A gomb megnyomásával röviden bekapcsolhatja a készüléket  bekapcsolhatja a készüléket. Az LCD képernyőn megjelenik az A ábrán mutatott képernyő.



Ábra A

A MÉRŐ TÁVOLSÁG VÁLTOSZTATÁSA

- A kezdeti indítási helyzet a mérő hátulján található, és magában foglalja a készülék hosszát. Röviden nyomja meg a gombot  változtassa meg a kiindulási helyzetet. A távolságot a mérő elülső oldalától mérik. Röviden nyomja meg a gombot , megjeleníti a lézermutatót és a távolságot, valamint az akkumulátortöltés jelzőt a kijelzőn. B.

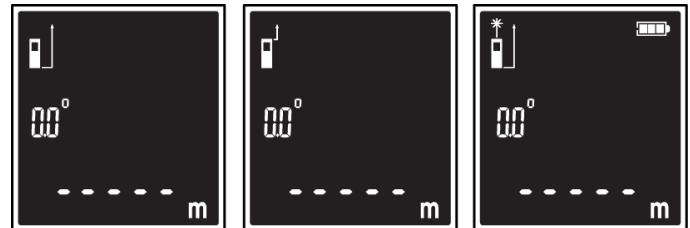

Obr. B

KIKAPCSOLÁS



- Kapcsolj be és tartsa a  gombot a kikapcsoláshoz. A lézer automatikusan kikapcsol 30 másodperc után és a készülék 3 perc tétlenség után.

A LEMÉRT ÉRTÉKEK TÖRLÉSE

- Röviden kapcsolja be a  gombot és kitöröli az utolsó értéket.
- Ismételt rövid kapcsolásál  kitöröli a többi értéket

MÉRÉS

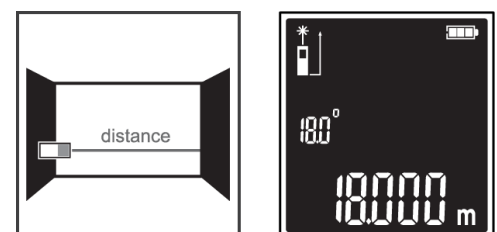

A TÁVOLSÁG MÉRÉSE

- Ha a készülék bevann kapcsolva, rövid megnyomásal  aktiválja a lézert.
- Irányítsa a lézert a pontra és újra kapcsolja be az  a távolság leméréséhez
- Az eredmény a képernyőn jelenik meg mind a C ábrán.



Ábra C

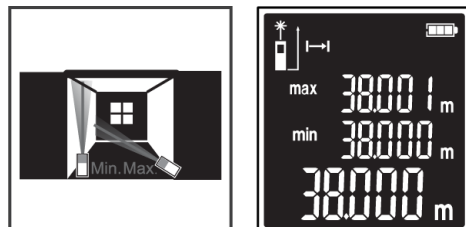

Folyamatos mérés

- Folyamatos mérési módban a mérő a célhoz képest mozoghat, a mért érték pedig 0,5 másodpercenként frissül. Például egy falról a kívánt távolságra mozoghat, és az aktuális távolság bármikor olvasható.
- Ha a készülék be van kapcsolva, tartsa lenyomva a  folyamatos mérés indításához.
- Nyomja meg a  folyamatos mérés megszakításához.
- Az aktuális mért érték megjelenik a kijelző alján. A maximális és a minimális mért értékek felülmúlják. Lásd az ábrát. D.
- Ujjab kapcsolással  újra bekapcsolja a folyamatos mérést.





Ábra D



Területmérés

- Ha a készülék be van kapcsolva, nyomja meg a funkcióválasztó gombot .
- Válasszon területmérést .
- Mérje meg az egyes méretek szélességét és hosszát.
- A lézersugár a két mérés között marad.
- Az első mért érték megjelenik a kijelzőn.
- Ha a második mérés befejeződött, a terület automatikusan kiszámításra és megjelenítésre kerül.
- A végeredmény megjelenik a kijelző alján, az egyes mért értékek fölött.

Térfogatmérés



- Ha a készülék be van kapcsolva, nyomja meg a funkcióválasztó gombot .
- Válasszon térfogatmérést .
- Mérje meg a szélességet, a hosszúságot és a mélységet, mint egy egyszeri méréssel.
- A lézersugár ezen három mérés között marad.
- Az első mért érték megjelenik a kijelzőn.
- A harmadik mérés végén a kötet automatikusan kiszámításra és megjelenítésre kerül.
- A végeredmény a kijelző alján, az egyes mért értékeknél jelenik meg.

Közvetett magasságmérés (Pythagorasz tétel)

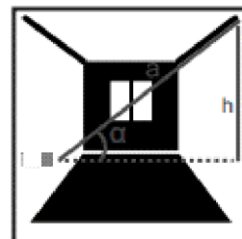
- Ha a készülék be van kapcsolva, nyomja meg a funkcióválasztó gombot .
- Válassza ki a közvetett magasságmérést .
- Győződjön meg róla, hogy a mérőműszer ugyanolyan magasságban van, mint az alsó mérési pont.
- Az "a" szegmens mérése a távolságmérésre vonatkozóan.
- Ha a mérés befejeződött, a "h" magasság eredményét a kijelző alján mutatjuk be. Az "a" és az " α " távolság mért értékei a fentiek szerint jelennek meg.



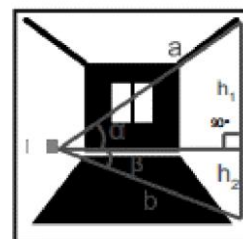

Kétszeres közvetett magasságmérés (2x Pythagorasz tétel +)

- Ha a készülék be van kapcsolva, nyomja meg a funkcióválasztó gombot .
- Válasszon kétszeres közvetett magasságmérést (2x Pythagorasz tétel +) .
- Mérje meg az "a" és a "b" távolságot annak a sorrendnek a mértékegységében, amelyben a távolságot méri.
- Ha a mérés befejeződött, a "h" magasság eredményét a kijelző alján mutatjuk be.
- Az "a", "b" és a "b" mért értékek a fentiek szerint jelennek meg.



- Vigyázzon, hogy a mérőműszer kezdeti indítóhelyzete (pl. A mérőműszer hátsó éle) pontosan ugyanaz legyen minden mérésnél.

Kétszeres közvetett magasságmérés (2x Pytagorasz tétel -)

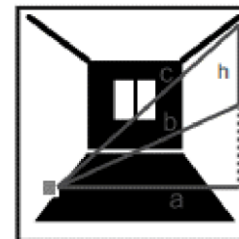

- Ha a készülék be van kapcsolva, nyomja meg a funkcióválasztó gombot .
- Válasszon kétszeres közvetett magasságmérés (2x Pytagorasz tétel -) .
- Mérje meg a "c" és a "b" távolságot a távolságmérés sorrendjében.
- Ha a mérés befejeződött, a "h" magasság eredményét a kijelző alján mutatjuk be.
- A "c", "b" és "a" mért értékeket a fentiek szerint mutatjuk be.
- Győződjön meg róla, hogy a kezdeti kezdeti mérési pozíció (pl. A mérőműszer hátsó éle) pontosan megegyezik minden mérés során.



A MEMÓRIA FUNKCIÓJA

- A befejezett mérés értéke vagy végeredménye automatikusan mentésre kerül.

A mentet értékek megmutatása

- Akár 99 érték (mért vagy végeredmény) generálható a memóriából
- Nyomja be a kapcsolót .
- A kijelzőn megjelenik a tárolt érték és a megfelelő mért érték.
- Ha a tárolt értékeket át kívánja görgetni, nyomja meg a gombot .
- A mentett értékek visszafelé görgetéséhez nyomja meg a gombot .
- Ha nincs érték, akkor a "0" és a "0.000" felirat jelenik meg.
- A legrégebbi érték az 1-es memóriában van, a legutóbbi érték a 99 helyen áll (99 mentett érték esetén).
- Minden más érték mentésekor a memória legrégebbi értéke mindig törlődik.

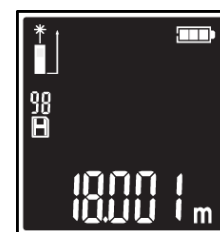

AZ ÉRTÉKEK ÖSSZEADÁSA ÉS KIVONÁSA

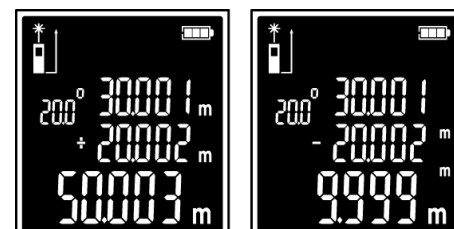

Nyomja be a  kapcsolót, az eszköz most kiszámíthatja az utolsó mért érték és az aktuális mért érték összegét.

Nyomja be a  kapcsolót, az eszköz most kiszámíthatja az utolsó mért érték és az aktuális mért érték közötti különbséget.



A MÉRŐ EGYSÉG VÁLTOZÁSA

Az alapbeállítás az "m" (méter) mértékegység.

Kapcsolja be a  kapcsolót és tartsa meg, a tömörített mérőegység "m" -tól (méter) "ft" -ig (pálya) változik. Újabb kapcsolással  a mérőegység "ft" -ről "in" -ra (inch) változik.

A mérő kikapcsolásakor a mentési beállítás van kiválasztva.

A PROBLÉMA MEGOLDÁSA

HIBA KÓDJA	LEHETSÉGES OK	MEGOLDÁS
Err10	Az akkumulátor állapota túl alacsony	Cserélje ki az elemeket
Err 15	A készülék hatótávolságon kívül van	Válassza ki a mérési távolságot a hatótávolságon belül
Err16	A vett jel túl gyenge	Válasszon ki egy világosabb rendeltetési helyet A lézeres távolságmérő stabilizálása
Err18	A mért felület túl megvilágítva van	Válasszon kevésbé megvilágított rendeltetési helyet
Err26	Helytelen megjelenítés	

LIKVIDÁLÁS



A hulladéktároló szimbóluma a termékeken vagy a kísérő dokumentumokban azt jelenti, hogy a használt elektromos és elektronikus termékeket nem szabad a szokásos települési hulladékhoz adni. A megfelelő ártalmatlanításhoz, hasznosításhoz és újrahasznosításhoz ezeket a termékeket a kijelölt gyűjtőhelyekre szállítja, ahol ingyen fogják kapni. Alternatív megoldásként egyes országokban a termékeket helyi kiskereskedőhöz is visszajuttathatja, ha egyenértékű új terméket vásárol. A termék megfelelő ártalmatlanítása segít megőrizni az értékes természeti erőforrásokat, és segít megelőzni a környezetre és az emberi

egészségre gyakorolt negatív hatásokat, amelyek a hulladék nem megfelelő megsemmisítésének következményei lehetnek. További részletekért forduljon a helyi hatósághoz vagy a legközelebbi begyűjtőhelyhez. Az ilyen típusú hulladék nem megfelelő ártalmatlanítása a nemzeti előírásoknak megfelelően bírságot szabhat ki.

STREND PRO®

Garancialevél/Warranty

Modellszám:	Eladás dátuma:	Eladó aláírása és pecsétje:

Ügyfél neve (cég neve):	Ügyfél címje (Cég címje):

Az ügyfél az aláírásával megerősíti, hogy a készüléket bemutatták és elmagyarázták neki, hogy ismeri a gép üzemeltetésére és használatára vonatkozó utasításokat, valamint hogy a készülék teljesen volt neki kiadva.	Ügyfél aláírása:

Jegyzések a panszokról – jótálási javítások

A panasz elfogadásának dátuma:	A panasz befejezésének dátuma:	A panasz száma:	Aláírás az átvett jótálási javításról (Jegyzések a jogosulatlan panszról)	Serviztechnikus pecsétje:

Jótállás feltételek

- A szállító biztosítja a termék jótállását amely szerepel a garancialevelen a feltétellel, hogy a használat és tárolás összhangban lesz a feltételekkel és normákkal, valamint a használati utasítással. A garanciaidő az értékesítés időpontjától kezdődik.
A jótálási idő a töltőkre 12 hónap.
- A kiterjesztett garanciát 5 éves időszakra nyújtják a feltétellel, hogy a termék bevan írva a hoszab garancia termékek listájára, az utolsó használó a vevő, es nemlesz használva kereskedelmi célokra. A kiterjesztett jótállás rendszeres szervizellenőrzést igényel a szállító hivatalos szervizközpontjában.
- A garancia időtartama meghosszabbodik a termék garanciális idejével mikor a szervizközpontba volt javításba, és a jótállási lapon felvann jegyezve ez az idő. A jótállási igényt a fogyasztó igényelheti egy hivatalos szervizközpontban, a mellékelt "A" szervizközpont lista szerint. A "B" szervizközpontokba csak olyan termékeken végeznek javításokat amelyeket ott adtak ell. A szervizközpontok listáját rendszeresen frissítik a gyártók és az import oldalon: www.strendpro.sk.
- A Szervizközpontnak a törvényi határidőn belül jótállási javítást kell biztosítania. A panaszkezelés törvényes határideje a panasz kézhezvételét követő napon kezdődik
- Az ingyenes garanciális javítás nem alkalmazható a termék helytelen használatából eredő hibákra, az üzemeltetési utasítás okal elentében, a nem megfelelő kezelésének, a gép mechanikai károsodásra, az általános mechanikai károsodásra amely általános használatkor keletkezik, az üzemeltető helytelen használatára, természeti katasztrófáknál, a termékkel való illetéktelen beavatkozásnál , a nem megfelelő pótalkatrészek használatánál a nem megfelelő tüzelőanyag használatnál és a látszólagos gépi túlterhelés következtében fellépő hibáknál a felső teljesítmény határ folyamatos túllépése miatt. Az üzemeltető által kezelhető, és a használati utasításban felsorolt tisztítási, karbantartási, gondoskodás és a beállítási munkák nem tartoznak a jótállás hatálya alá.
- Az alkatrészek kopásának elsősorban olyan alkatrészek kopása érhető mind: minden forgó és mozgó alkatrész, vágó rész és burkolat, kapcsok és ékek, fogaskerekek és ékszíjak, láncos fogaskerekek, súrlódás és tengelykapcsoló súrlódó felületek, gumibroncs futófelületek és rutinszerű karbantartási alkatrészek, mint például: , hidraulikus és olajsűrők, gyújtógyertyák, olaj- és hűtőfolyadék-kazetták
- A kiterjesztett garanciából kivannak hagyva olyan gépek és berendezések mentesített részeit, amelyeknél az adott gyártó rövidebb garanciát nyújt, mint maga a termék gyártója. Ez a kategória magában foglalja: akkumulátorok, izzók és hasonlók
- A garancia alá tartozó igények igénybevételéhez való jog a termék tulajdonosa, feltéve hogy ezt legkésőbb a jótállási időszak utolsó napján teszi meg.
- A követelések feldolgozása a Polgári Törvénykönyv és a Fogyasztóvédelmi Törvény vonatkozó rendelkezéseinek megfelelően történik.
- A meghosszabbított 5 éves garanciális feltételeknek megfelelő szervizellenőrzést csak rendszeres időközönként, a szállító hivatalos szervizközpontjában lehet elvégezni, és az egyes vizsgálatok közötti időszak nem haladhatja meg a 12 hónapot. Az első szervizvizsgálatot legkésőbb a termék értékesítésének napjától számított 12 hónapon belül kell elvégezni. A szervizvizsgálatokat a naptári év utolsó három és első két hónapjában szervizközpontok végzik. Minden szervizvizsgálatot fel kell jegyezni a jótállási jegyen a szervizközpont ellenőrzésének, aláírásának és bélyegzőjének dátumával. A szervizvizsgálat a gyártó által ajánlott gépellőrzést, a patronok és szűrők cseréjét, a kopott és sérült alkatrészek cseréjét, amelyek a más alkatrészek károsodását, kopását és a gép beállítását érinthetik. A szolgáltatási ellenőrzést és a felhasznált anyagot egy érvényes kiszolgálóközponti árlista szerint kell kiszámítani.

A panasz benyújtásakor a panaszolt köteles benyújtani egy tiszta és teljes terméket, a vásárlás igazolását, vagy egy kitöltött és megerősített garanciajegyet a panaszra. A kiterjesztett garancia esetén a szervizvizsgálatok és az egyes turrák adózási dokumentumait rögzítik.
Ha a garanciális kártyán a meghosszabbított garanciális feltételek egyikének sem felel meg, a termék 2 év garanciát vállal.

A SZAVATOSSÁGI ES A JÓTÁLÁSI SZERVISZT A GYÁRTÓ BISZTOSÍJA

Slovakia Trend Export-Import s.r.o., Michalovská 87/1414, 073 01 Sobrance

Fax: (056) 652-2329 Tel: 0915 392 687 E-mail: servis@slovakia-trend.sk

UTILIZAREA PENTRU CARE A FOST CONCEPUT

Telemetrul cu laser este destinat măsurării distanțelor, lungimilor, înălțimilor, spațiilor libere, înclinărilor, pentru calcularea ariilor și a volumelor.

Utilizați dispozitivul numai în scopuri prescrise. Orice altă utilizare este considerată drept un caz de utilizare incorectă. Utilizatorul / operatorul și nu producătorul va fi responsabil pentru eventualele daune sau vătămări cauzate de o astfel de utilizare incorectă. Rețineți că acest dispozitiv nu a fost conceput pentru uz comercial sau industrial. Garanția nu se aplică dacă dispozitivul este utilizat în scopuri comerciale, industriale sau similare.

PARAMETRI TEHNICI

MODEL	E40	E80
INTERVAL DE MĂSURARE	0.05m ~ 40m	0.05m ~ 80m
REZOLUȚIE	1 mms	
PRECIZIE	± 1,5 mm	
VITEZĂ DE MĂSURARE	aprox. 0,5 s	
CAPACITATE MEMORIE	99	
TIP LASER	620 – 690 nm, Clasa II, < 1 mW	
BATERIE	2 baterii x 1,5 V AAA	
DURATA DE VIAȚĂ A BATERIEI	> 8 000 măsurători	
TEMPERATURA DE FUNCȚIONARE	0°C până la 40°C	
TEMPERATURA DE DEPOZITARE	-20°C până la + 65°C	
STINGEREA APARATULUI	după 180 s	
STINGEREA LASERULUI	după 20 s	
GREUTATE	aprox. 82 g	
DIMENSIUNI	115 (lungime) x 50 (lățime) x 23 (înălțime) mm	

* Abaterile are loc în condiții nefavorabile, cum ar fi lumina puternică a soarelui sau când se măsoară suprafețe prea slab reflectate sau foarte dure, temperatura mediului este prea mare sau prea mică.

** Când se măsoară distanța până la 10m, precizia măsurării este ± 1,5mm; mai mult de 10m, precizia măsurării se calculează după cum urmează: $\pm 1,5\text{mm} \pm 0,05 * (\text{distanța de măsurare} - 10)$.

CARACTERISTICI

- măsurare continuă
- măsurare max. / min.
- arie / volum / Pitagora
- plus și minus
- comutatorul "m" (metru) / "ft" (picior) / "in" (inci)
- referință de măsurare
- indicator sonor
- curățarea datelor
codul mesajului de eroare
- indicatorul bateriei
- nivel digital (măsurarea unghiului)
- măsurarea directă a înălțimii, chiar dacă există unele bariere în fața țintei.

ÎN INTERIORUL AMBALAJULUI

- Telemetru portabil cu laser

- 2 baterii AAA de 1,5 V
- curea de mână
- manual de instrucțiuni

INSTRUCȚIUNI DE SIGURANȚĂ

Citiți cu atenție instrucțiunile de siguranță și manualul de utilizare înainte de a utiliza acest produs.

Persoana responsabilă cu echipamentul trebuie să se asigure că toți utilizatorii înțeleg aceste instrucțiuni și le respectă.

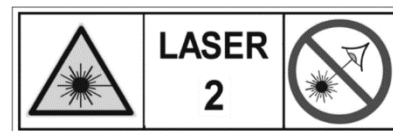

AVERTISMENT!

Acest produs emite radiații care sunt clasificate în clasa II în conformitate cu EN 60825 -1. Radiațiile laser pot provoca vătămări grave ale ochilor.

- Nu direcționați raza laser către persoane sau animale și nu priviți niciodată raza laser directă sau reflectată, nici măcar de la distanță. Ați putea orbi pe cineva, să cauzați accidente sau vătămarea ochilor.
- Dacă raza laser lovește ochiul, trebuie să închideți deliberat ochii și să întoarceți imediat capul de la rază.
- Nu efectuați modificări ale echipamentului laser.
- Remediați instrumentul de măsurat doar cu ajutorul unor specialiști calificați, folosind piese de schimb originale. Aceasta asigură menținerea siguranței instrumentului de măsurat.
- Nu permiteți copiilor să utilizeze instrumentul de măsurat cu laser fără supraveghere. S-ar putea să orbească neintenționat alte persoane sau pe ei înșiși.
- Nu utilizați instrumentul de măsurat în medii explozive, cum ar fi în prezența lichidelor, a gazelor sau a praful inflamabil. Pot fi create scântei în instrumentul de măsurat care ar putea aprinde praful sau fumul.
- Dispozitivul poate interfera cu dispozitive sensibile cum ar fi stimulatoarele cardiace, căștile de telefon etc. De aceea, nu utilizați dispozitivul în apropierea dispozitivelor medicale, în aeronave sau în apropierea benzinăriilor sau a altor locuri cu risc de incendiu sau explozie.
- Utilizați numai bateriile recomandate de producător pentru alimentarea dispozitivului.

INTERZIS

- Deschiderea echipamentului cu ajutorul uneltelor (șurubelnițe etc.) fără permisiune.
- Măsurătoarea în soare.
- Scufundarea echipamentului în apă.
- Curățarea lentilei utilizând alcool sau orice alt solvent organic.
- Ștergerea lentilelor direct cu degetele sau alte suprafețe aspre.

ECRANUL LCD ȘI TASTATURA



PORNIREA

INSTALAREA BATERIEI

- Conform figurilor, scoateți capacul compartimentului pentru baterii.
- Introduceți 2 baterii noi AAA de aceeași marcă cu polaritate corectă în funcție de indicațiile de pe capacul compartimentului pentru baterii.
- Închideți capacul compartimentului pentru baterii.

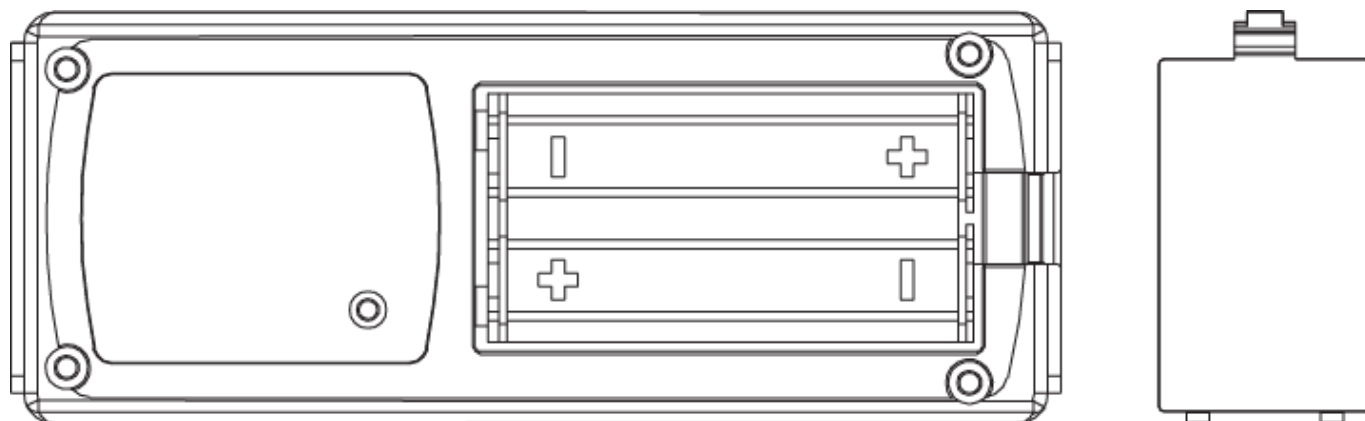

ATENȚIE:

1. Nu scurtcircuitați bornele bateriei.
2. Nu amestecați bateriile noi și cele vechi. Utilizați numai baterii alcaline sau baterii reîncărcabile.
3. Înlocuiți bateriile când simbolul clipește permanent pe afișaj.
4. Îndepărtați bateriile înainte de orice perioadă îndelungată de neutilizare.
5. Nu aruncați bateriile în foc.

6. Nu aruncați bateriile deteriorate sau descărcate împreună cu deșeurile normale, ci aveți grijă de mediul înconjurător și duceți-le la punctele de colectare, pentru ca acestea să fie reciclate.

7. Țineți bateriile departe de copii.

PORNIREA

- Apăsați scurt butonul  pentru a porni echipamentul, așa cum se indică în fig. A.

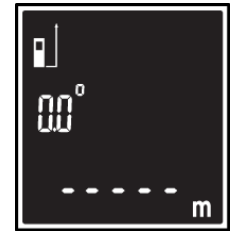



Fig. A

SCHIMBAREA REFERINȚEI DE MĂSURARE

- Referința standard de măsurare este indicată în partea inferioară a aparatului. Apăsați scurt pe  pentru a modifica referința de măsurare în partea superioară a aparatului. Apăsați scurt pe , indicația privind semnalul laser va fi afișată, iar în același timp indicația de intensitate a bateriei este afișată așa cum se indică în fig. B.

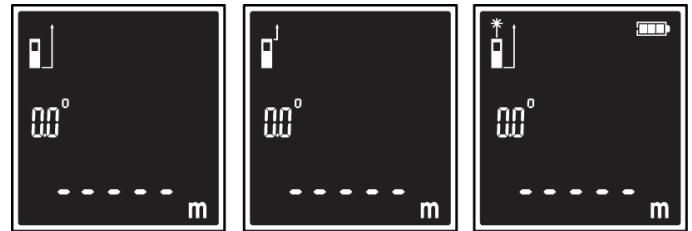





Fig. B

OPRIREA



- Apăsați lung butonul  pentru a opri echipamentul. Laserul va fi oprit automat după 30 de secunde și echipamentul va fi oprit după 3 minute fără nici o operație.

BUTONUL DE ȘTERGERE

- Apăsați scurt butonul  pentru a șterge ultima valoare măsurată. Apăsarea scurtă repetată a butonului  va șterge valorile măsurate una câte una.

MĂSURAREA

Măsurarea lungimii

- Când echipamentul este pornit, apăsarea scurtă pe  va activa laserul, apoi îndreptați laserul pe țintă și apăsați pe , apoi va activa măsurarea lungimii, rezultatul va fi afișat imediat așa cum se indică în fig. C.

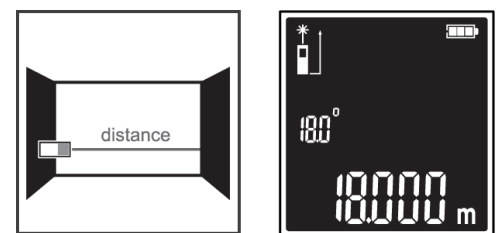



Fig. C

Modul de măsurare continuă

- În modul de măsurare continuă, instrumentul de măsurare poate fi deplasat în raport cu ținta, astfel încât valoarea măsurătorii să fie actualizată aprox. la fiecare 0,5 secunde. În acest mod, de exemplu, vă puteți deplasa la o anumită distanță de un perete, în timp ce distanța reală poate fi întotdeauna citită.

- Atunci când echipamentul este pornit, apăsarea lungă pe butonul  va declanșa modul de măsurare continuă.

- Apăsarea scurtă a butonului  întrerupe măsurarea în mod continuu.

- Valoarea curentă măsurată va fi afișată în partea inferioară a afișajului LCD. Valorile măsurate maxime și minime apar peste el, așa cum se indică în fig. D.

- Apăsarea scurtă a butonului  încă o dată repornește modul de măsurare continuă.

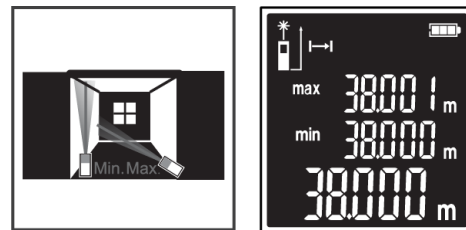





Fig. D



Măsurarea ariei

- Când echipamentul este pornit, apăsați butonul  pentru a comuta funcțiile de măsurare.
- Selectați măsurarea ariei .
- Apoi măsurați lățimea și lungimea una după cealaltă ca pentru măsurarea lungimii. Raza laser rămâne activă între cele două măsurători.
- Prima valoare măsurată este afișată în partea superioară a afișajului.
- După efectuarea celei de-a doua măsurători, aria va fi calculată și afișată automat.
- Rezultatul final este afișat în partea inferioară a afișajului, în timp ce valorile individuale măsurate sunt afișate deasupra acestuia.

Măsurarea volumului



- Când echipamentul este pornit, apăsați butonul  pentru a comuta funcțiile de măsurare.
- Selectați măsurarea volumului .
- Apoi măsurați lățimea, lungimea și adâncimea una după cealaltă, ca și pentru măsurarea lungimii.
- Raza laser rămâne activă între cele trei măsurători.
- Prima valoare măsurată este afișată în partea superioară a afișajului.
- După terminarea celei de-a treia măsurători, volumul va fi automat calculat și afișat.
- Rezultatul final este afișat în partea inferioară a afișajului, în timp ce valorile individuale măsurate sunt afișate deasupra acestuia.

Măsurarea indirectă a înălțimii (Pitagora)

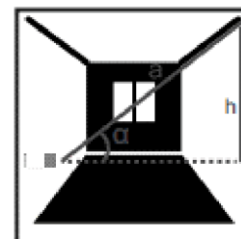
- Când echipamentul este pornit, apăsați butonul  pentru a comuta funcțiile de măsurare.
 - Selectați măsurarea indirectă a înălțimii (Pitagora) .
 - Asigurați-vă că echipamentul de măsurare se află la aceeași înălțime cu punctul de măsurare inferior.
 - Măsurați distanța "a" ca și pentru măsurarea lungimii.
 - La finalizarea măsurătorii, rezultatul pentru distanța dorită "h" este afișat în partea inferioară a afișajului.
- Valorile de măsurare pentru distanța "a" și unghiul " α " sunt indicate mai sus.



Măsurarea indirectă a înălțimii (2x Pitagora +)

- Când echipamentul este pornit, apăsați butonul  pentru a comuta funcțiile de măsurare.
- Selectați măsurarea indirectă a înălțimii (de două ori Pitagora plus) .
- Măsurați distanțele "a" și "b" în această secvență ca și pentru măsurarea lungimii.
- La încheierea măsurătorii, rezultatul pentru distanța dorită "h" este afișat în partea inferioară a afișajului.
- Valorile de măsurare pentru distanțele "a" și "b" și unghiul " α " sunt indicate mai sus.
- Aveți grijă ca referința de măsurare (de exemplu, marginea din spate a instrumentului de măsură) să fie exact în aceeași locație pentru toate măsurătorile.

Măsurarea indirectă a înălțimii (2x Pitagora -)

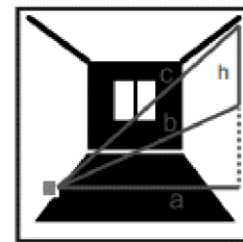

- Când echipamentul este pornit, apăsați butonul  pentru a comuta funcțiile de măsurare.
- Selectați măsurarea indirectă a înălțimii (de două ori Pitagora minus).
- Măsurați distanțele "c" și "b" în această secvență ca și pentru măsurarea lungimii.
- La finalizarea măsurătorii, rezultatul pentru distanța dorită "h" este afișat în partea inferioară a afișajului.
- Valorile de măsurare pentru distanțele "c" și "b" și unghiul " α " sunt indicate deasupra.
- Aveți grijă ca referința de măsurare (de exemplu, marginea din spate a echipamentului de măsură) să fie exact în aceeași locație pentru toate măsurătorile.



FUNCȚIILE DE MEMORARE

- Valoarea sau rezultatul final al fiecărei măsurători încheiate este salvat automat.

Afișarea valorii memorate

- Maximum 99 valori (valori măsurate sau rezultate finale) pot fi regăsite.
- Apăsați butonul .
- Afișajul indică valoarea memorată și valoarea măsurată corespunzătoare.
- Apăsați butonul  pentru a derula înainte valorile salvate.
- Apăsați butonul  pentru a derula în spate valorile salvate.
- Dacă nu este disponibilă nicio valoare, se afișează "0" și "0.000".
- Valoarea cea mai veche se află în poziția 1 din memorie, în timp ce cea mai recentă valoare este în poziția 99 (când sunt disponibile 99 de valori ale memoriei). Când se salvează o altă valoare, cea mai veche valoare din memorie este întotdeauna ștersă.

ADĂUGAREA/SCĂDEREA VALORII

Apăsați butonul , aparatul poate calcula ultima măsurătoare plus măsurătoarea curentă.

Apăsați butonul , aparatul poate calcula ultima măsurătoare minus măsurătoarea curentă.

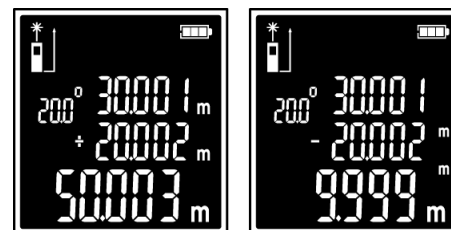

SCHIMBAREA UNITĂȚII DE MĂSURĂ

Unitatea de măsură „m” (metru) este setată standard.

Apăsați și mențineți apăsat butonul , unitatea se va schimba de la „m” (metru) în „ft” (picior).

Apăsând și menținând apăsat butonul  din nou modifică unitatea de măsură de la „ft”(picior) în "in" (inci).

Setarea selectată rămâne salvată după ce opriți aparatul de măsurat.

DEPANAREA PROBLEMELOR TEHNICE

COD EROARE	CAUZĂ POSIBILĂ	SOLUȚIE
Err10	Baterie prea slabă	Schimbați bateriile
Err15	În afara intervalului	Măsurați ținta în interval
Err16	Semnal primit prea slab	Utilizați o țintă de culoare deschisă Mențineți apăsat butonul Quick Measure
Err18	Strălucirea fundalului prea mare	Folosiți o țintă de culoare închisă
Err26	În afara afișajului	

DISPOSAL



Simbolul coșului de gunoi tăiat pe produse sau în documentele însoțitoare înseamnă că produsele electrice și electronice utilizate nu trebuie eliminate împreună cu deșeurile municipale obișnuite. Pentru eliminarea, recuperarea și reciclarea corespunzătoare, duceți aceste produse către punctele de colectare desemnate unde vor fi primite gratuit. În mod alternativ, în anumite țări puteți să returnați produsele la un comerciant local atunci când cumpărați un produs nou echivalent. Destinația corespunzătoare a acestui produs va contribui la conservarea resurselor naturale valoroase și va contribui la prevenirea eventualelor efecte negative asupra mediului și sănătății umane, care ar putea fi consecințele eliminării necorespunzătoare a deșeurilor. Contactați autoritatea locală sau cel mai apropiat punct de colectare pentru mai multe detalii. Eliminarea incorectă a acestui tip de deșeuri poate fi amendată în conformitate cu reglementările naționale.

STREND PRO®

Lista de garanție / Warranty

Numărul de fabricație:	Data vânzării:	Semnătura și ștampila vânzătorului:

Numele clientului (denumirea firmei):	Adresa clientului (sediul firmei):

Clientul prin semnătura sa confirmă, că instalația i-a fost prezentată și explicată, că a fost încunoștințat cu modul de folosire, punerea în funcțiune a mașinii și utilizare, și că instalația i-a fost eliberată (predată) completă.	Semnătura clientului:

Note despre reparații – reparații de garanție

Data primirii reclamației:	Data de sfârșit al reclamației:	Numărul de evidență a reclamației:	Semnătura de reparație garantată (nota despre reparația nexecutată)	Ștampila tehnicianului serviciului:

Condițiile de garanție

- Furnizorul oferă pentru acest produs perioada de garanție menționată în această listă de garanție cu respectarea condițiilor modului de utilizare și depozitare a produsului, corespunzător cu condițiile și normele în vigoare, în sensul indicațiilor de utilizare. Perioada de garanție începe la data vânzării produsului. Garanția pentru baterii este de 12 luni.
- Perioada de garanție prelungită de 5 ani se acordă clienților pentru produsul trecut în tabelul produselor cu garanția prezentată. Ultimul client este consumatorul, în condițiile că produsul nu va fi folosit ca obiect de comerț. Perioada prelungită este condiționată de control reglementar la centre de servicii autorizate ale furnizorului.
- Perioada de garanție se prelungește cu timpul cât a fost produsul în reparații de garanție. Această condiție este consemnată și în tabelul de reparații garantate. Beneficiarul poate revendica dreptul la asigurarea reparației la unul din centre de servis autorizat conform tabelului anexă „A” – centre de serviciu. Centre de serviciu „B” execută reparații de garanție numai la produsele, care au fost vândute la centrele lor de desfacere. Tabelul centrelor de serviciu este actualizat regulat la vânzători, cât și pe siteul de import: www.strendpro.sk.
- Centrul de servicii este obligat să asigure reparația în termen stabilit de lege. Termenul stabilit de lege pentru rezolvarea reclamației începe cu ziua următoare după data de primire a reclamației de centru de servicii.
- Reparația garantată fără plată poate nu fi revendicată când este vorba despre defecțiuni care au fost produse de folosirea produsului contrar prevederilor din indicațiile de utilizare, manipulare necorespunzătoare, defectarea mecanică curentă, uzura produsă de funcționarea mașinii, din vina deservirii, dezastru nestăvilit, intervenție neîndreptătită în produs, defecțiuni pricinuite de folosirea pieselor necorespunzătoare, carburanților necorespunzători și supraîncărcarea mașinii ca urmare a depășirii continue a limitei superioare de randament. Lucrările de curățire, întreținere curentă, repararea sau reglarea instalației, care poate executată de deservirea și sunt cuprinse în indicații de utilizare, nu fac parte din prevederile garanției.
- Drept uzura curentă a pieselor se consideră uzura principală: a tuturor pieselor rotative și în mișcare, părților de tăiere și capacelor, șuruburilor tăietoare și pironului, curelelor de transmisie, transmisie în lanț, suprafeței de frecare a frânelor și ambreaj, dezenul anvelopelor și piesele de întreținere curentă cum sunt: filtre de aer, hidraulice și de ulei, lumânări de aprindere, rezervoare de ulei și de răcire.
- Din garanția prelungită sunt scoase părțile mașinilor și instalației pentru care producătorul concret al acestor piese acordă garanția mai scurtă decât furnizorul pentru fiecare product în care sunt montate. Din această categorie fac parte: acumulatele, becurile și etc.
- Dreptul de aplicare a revendicării rezultat din garanție are proprietarul produsului, dacă face acest lucru cel târziu în ultima zi a perioadei de garanție.
- La rezolvarea reclamațiilor se procedează conform prevederilor corespunzătoare ale Codului comercial și Legii de protecție a consumatorului.
- Controlul de servicii, care constituie condiția garanției prelungite de 5 ani poate fi efectuat numai în centrul de servicii autorizat al furnizorului, în intervale regulate; perioada între două controale nu poate depăși 12 luni. Primul control de servicii trebuie făcut cel târziu 12 luni de la data vânzării produsului. Controlul serviciilor efectuează centrele de servicii în perioada ultimelor trei luni și primelor două luni anului calendaristic. Fiecare control de servicii trebuie înregistrat în această listă de garanție cu introducerea datei controlului, semnătura și ștampila serviciului de control. Prin controlul serviciilor se înțelege controlul mașinii, înlocuirea materialului de umplură și filtrelor conform recomandării producătorului, înlocuire pieselor uzate și defecte, cât și reglarea proprie a mașinii. Randamentul controlului de servicii și materialul folosit se stabilește conform tarifului valabil al centrului de servicii.

La aplicarea reclamației reclamantul este obligat să preînte pe lângă reclamație produsul complet și curat, documentul de cumpărare sau lista de garanție completată și confirmată. În cazul garanției prelungite înregistrări ale controlului de servicii și documentele de impoyit pentru fiecare control. În cazul neîndeplinirii a vreunei condiții garanției prelungite cuprinse în această listă de garanție, se acorda pentru produs perioada de garanție de 2 ani.

SERVICIUL DE GARANȚIE ȘI POSTGARANȚIE EFECTUEAZĂ PRODUCĂTOR

Slovakia Trend Export-Import s.r.o., Michalovská 87/1414, 073 01 Sobrance

Fax: (056) 652-2329 Tel: 0915 392 687 E-mail: servis@slovakia-trend.sk

INTENDED USE

Handheld laser distance meter is intended for measuring distances, lengths, heights, clearances, inclines, calculating areas and volumes.

Use the device only for prescribed purposes. Any other use is considered as an instance of misuse. The user / operator and not the manufacturer will be responsible for any damage or injury caused by such misuse. Remember that this device has not been designed for commercial or industrial use. The warranty will not apply if the device is used for commercial, industrial or similar purposes.

TECHNICAL PARAMETERS

MODEL	E40	E80
MEASURING RANGE	0.05m ~ 40m	0.05m ~ 80m
RESOLUTION	1 mms	
ACCURACY	± 1,5 mm	
MEASURING SPEED	approx. 0,5 s	
MEMORY CAPACITY	99	
LASER TYPE	620 – 690 nm, Class II, < 1 mW	
BATTERY	2 x 1,5 V AAA batteries	
BATTERY LIFE	> 8 000 measurements	
OPERATION TEMPERATURE	0°C to 40°C	
STORAGE TEMPERATURE	-20°C to + 65°C	
DEVICE POWER OFF	after 180 s	
LASER POWER OFF	after 20 s	
WEIGHT	approx. 82 g	
DIMENSIONS	115 (length) x 50 (wide) x 23 (height) mm	

* The deviation occurs under unfavorable conditions such as bright sunlight or when measuring too poorly reflecting or very rough surfaces, the environment temperature is too high or too low.

** When measuring distance within 10m, measurement accuracy is ±1.5mm; more than 10m, measurement accuracy is calculated as follows: $\pm 1.5\text{mm} \pm 0.05 * (\text{measuring distance} - 10)$.

FEATURES

- continuous measurement
- max. / min. measurement
- area / volume / Pythagoras
- plus and minus
- „m” (meter) / „ft” (foot) / „in” (inch) switch
- measuring reference
- buzzer indicator
- data clean up
- error message code
- battery indicator
- digital level (angle measuring)
- telemasuring height directly, even though there are some barriers in front of target.

INSIDE THE PACKAGE

- handheld laser distance meter
- 2 x 1,5 V AAA batteries

- hand strap
- instruction manual

SAFETY INSTRUCTIONS

Please carefully read the safety instructions and the user manual before using this product. The person responsible for the equipment must ensure that all users understand these directions and adhere to them.



WARNING!

This product is emitting radiation that is classified as class II according to EN 60825 -1. The laser radiation can cause serious eye injury.

- Do not direct the laser beam at persons or animals and do not stare into the direct or reflected laser beam yourself, not even from a distance. You could blind somebody, cause accidents or damage your eyes.
- If laser radiation strikes your eye, you must deliberately close your eyes and immediately turn your head away from the beam.
- Do not make any modifications to the laser equipment.
- Have the measuring tool repaired only through qualified specialists using original spare parts. This ensures that the safety of the measuring tool is maintained.
- Do not allow children to use the laser measuring tool without supervision. They could unintentionally blind other persons or themselves.
- Do not operate the measuring tool in explosive environments, such as in the presence of flammable liquids, gases or dusts. Sparks can be created in the measuring tool which may ignite the dust or fume
- The device may interfere with sensitive devices such as pacemakers, earphones, etc. Therefore, do not use the device near medical devices, on aircrafts or in the vicinity of petrol stations or other places with a risk of fire or explosion.
- Only use batteries recommended by the manufacturer to power the device.

FORBIDDEN

- Opening the equipment by using tools (screwdrivers, etc.) without allow.
- Measuring to sun.
- Immersing the equipment in water.
- Cleaning the lens using alcohol or any other organic solvent.
- Wiping the lens directly with fingers or other rough surfaces.

LCD DISPLAY AND KEYBOARD INDICATOR



START UP

BATTERY INSTALLATION

- According to figures, remove battery compartment lid.
- Insert 2 new AAA batteries of the same brand with correct polarity according to battery lid indications.
- Close the battery compartment lid.

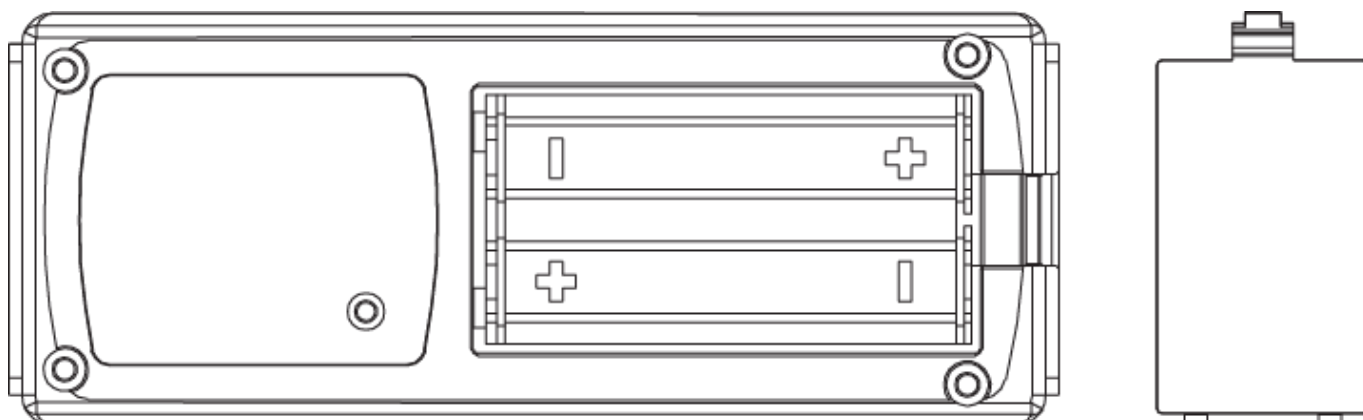

CAUTION:

1. Do not shorten the battery terminals.
2. Please do not mix new and old batteries. Use alkaline batteries or rechargeable batteries only.
3. Please replace batteries when the symbol flashes permanently in the display.
4. Please remove the batteries before any long period of non-use.
5. Do not dispose batteries in fire.

6. Do not throw damaged or discharged batteries into normal waste, but be careful for environment and take them to collection points provided their recycling.

7. Keep batteries out of children reach.

SWITCH ON

- Short-time press  button to switch on the equipment, indication as shown as fig. A.

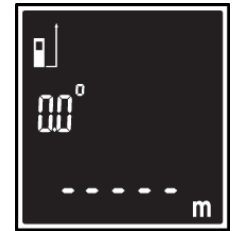



Fig. A

CHANGE MEASUREMENT REFERENCE

- Default measuring reference is the bottom of meter. Short-time press  to change the measuring reference to the top of meter. Short-time press , laser reflection signal indication will display, meanwhile battery intensity indication display as shown as fig. B.

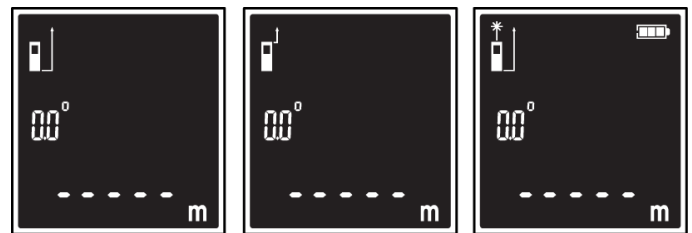





Fig. B

SWITCH OFF



- Long-time press  to switch off the equipment. The laser will be switched off automatically after 30 seconds and the equipment will be powered off after 3 minutes without any operation.

CLEAR BUTTON

- Short-time pressing  button to clear the last measured value. Repeated short-time pressing  button will clear the measured values one by one.

MEASUREMENT

Length measurement

- When equipment is switched on, short-time press  will activate the laser, then aim the laser onto target and press , again will trigger length measurement, the result is will results displayed immediately as shown in fig. C.

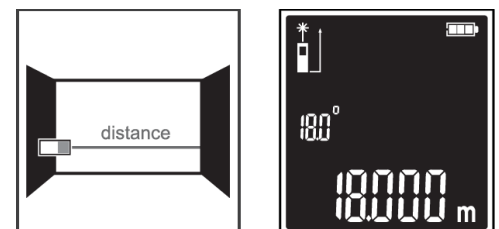



Fig. C

Continuous-mode measurement

- In Continuous-mode measurement the measuring tool can be moved relative to the target, whereby the measuring value is updated approx. every 0.5 seconds. In this manner, as an example, you can move a certain distance away from a wall, while the actual distance can always be read.

- When the equipment is switched on, long-time pressing  button will trigger continuous-mode measurement.

- Short-time pressing  button interrupts continuous-mode measurement.

- The current measured value will be shown at the bottom of the LCD display. The maximum and minimum measured values appear above it as shown in fig. D.

- Short-time pressing  button once more, restarts the continuous-mode measurement.

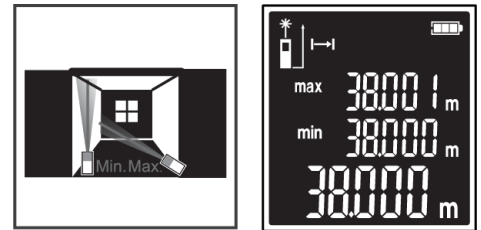





Fig. D



Area measurement

- When the equipment is switched on, press  button to switch measurement functions.
- Select the area measurement .
- Then measure the width and length one after the other as for length measurement. The laser beam remains switched on between the two measurements.
- The first measured value is shown at the top of the display.
- After the second measurement has been completed, the area will be automatically calculated and displayed.
- The end result is shown at the bottom of the display, while the individual measured values are shown above it.

Volume measurement



- When the equipment is switched on, press  button to switch measurement functions.
- Select the volume measurement .
- Then measure the width, length and depth one after the other as for length measurement.
- The laser beam remains switched on between the three measurements.
- The first measured value is shown at the top of the display.
- After the third measurement has been completed, the volume will be automatically calculated and displayed.
- The end result is shown at the bottom of the display, while the individual measured values are shown above it.

Indirect height measurement (Pythagoras)

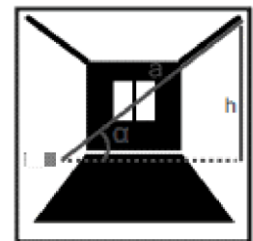
- When the equipment is switched on, press  button to switch measurement functions.
- Select the indirect height measurement (Pythagoras) measurement .
- Ensure that the measuring tool is at the same height as the lower measuring point.
- Measure the distance “a” as for a length measurement.
- Upon completion of the measurement, the result for the sought distance “h” is shown at the bottom of the display.
- The measuring values for the distance “a” and the angle “ α ” are shown above it.



Indirect Height Measurement (2x Pythagoras +)

- When the equipment is switched on, press  button to switch measurement functions.
- Select the indirect height measurement (twice Pythagoras plus) measurement .
- Measure distances “a” and “b” in this sequence as for a length measurement.
- Upon completion of the measurement, the result for the sought distance “h” is shown at the bottom of the display.
- The measuring values for the distances “a” and “b” and the angle “ α ” are shown above it.

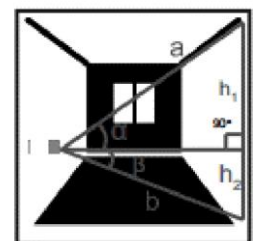

- Pay attention that the measuring reference (e. g. the rear edge of the measuring tool) is exactly at the same location for all measurements.

Indirect Height Measurement (2x Pythagoras -)

- When the equipment is switched on, press  button to switch measurement functions.

- Select the indirect height measurement (twice Pythagoras minus) measurement .

- Measure distances "c" and "b" in this sequence as for a length measurement.

- Upon completion of the measurement, the result for the sought distance "h" is shown at the bottom of the display.

- The measuring values for the distances "c" and "b" and the angle "α" are shown above it.

- Pay attention that the measuring reference (e. g. the rear edge of the measuring tool) is exactly at the same location for all measurements.

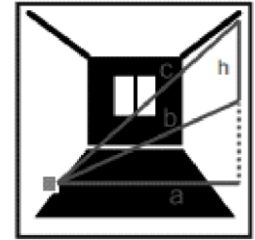

MEMORY FUNCTIONS

- The value or end result of each completed measurement is automatically saved.

Memory Value Display

- Maximum 99 values (measured values or end results) can be retrieved.

- Press the button .

- The display shows the memory value and the corresponding measured value.

- Press button  to browse forwards through the saved values.

- Press button  to browse backwards through the saved values.

- If no value is available, "0" and "0.000" are displayed.

- The oldest value is located in position 1 in the memory, while the newest value is in position 99 (when 99 memory values are available). When a further value is saved, the oldest value in the memory is always deleted.

ADDING/SUBTRACTING VALUES

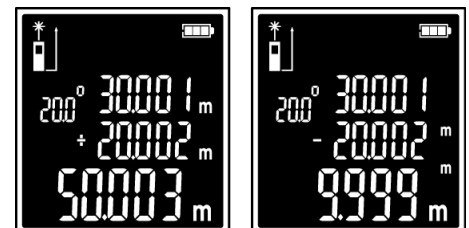

Press  button, the meter can calculate the last measurement and the current measurement.

Press  button, the meter can calculate the last measurement minus the current measurement.



CHANGING THE UNIT OF MEASURE

Unit of measure „m" (meter) is set by default.

Press and hold button , the unit will change from „m" (meter) to „ft" (foot). Pressing and holding button  again changes the measuring unit from "ft"(foot) to "in" (inch).

The selected setting remains saved after you switch off the measuring tool.

TROUBLESHOOTING

ERROR CODE	POSSIBLE CAUSE	REMEDY
Err10	Battery too low	Change batteries
Err 15	Out of range	Measure target within the range
Err16	Received signal too weak	Use light color target Hold Quick Measure more steady
Err18	Background brightness too high	Use dark colored target
Err26	Out of display	

DISPOSAL



The symbol of the cross-out wheelie bin on the products or in the accompanying documents means that the used electrical and electronic products must not be added to normal municipal waste. For proper disposal, recovery and recycling, deliver these products to designated collection points where they will be received free of charge. Alternatively, in some countries you can return your products to a local retailer when buying an equivalent new product. Proper disposal of this product will help to conserve valuable natural resources and help prevent potential negative impacts on the environment and human health, which could be the consequences of improper disposal of waste. Please contact your local authority or nearest collection point for further details. Incorrect disposal of this type of waste may be subject to fines in accordance with national regulations.

PRZEZNACZENIE

Ręczny dalmierz laserowy jest przeznaczony do pomiaru odległości, długości, wysokości, prześwitów, pochyłości, powierzchni obliczeniowych i objętości.

Korzystaj z urządzenia tylko w określonych celach. Każde inne użycie jest uważane za przypadek niewłaściwego użycia. Użytkownik/Operator, a nie producent, ponosi odpowiedzialność za wszelkie szkody lub obrażenia spowodowane przez takie niewłaściwe użycie. Pamiętaj, że to urządzenie nie zostało zaprojektowane do użytku komercyjnego lub przemysłowego. Gwarancja nie ma zastosowania, jeśli urządzenie jest używane do celów komercyjnych, przemysłowych lub podobnych.

PARAMETRY TECHNICZNE

MODEL	E40	E80
ZAKRES POMIARU	0.05m ~ 40m	0.05m ~ 80m
ROZSZCZEPIENIE	1 mms	
PRECYZJA	± 1,5 mm	
SZYBKOŚĆ POMIARU	ok. 0,5 s	
POJEMNOŚĆ PAMIĘCI	99	
TYP LASERU	620 – 690 nm, Klasa II, < 1 mW	
BATERIE	Baterie 2 x 1,5 V AAA	
ŻYWOTNOŚĆ BATERII	> 8 000 pomiarów	
TEMPERATURA PRACY	0°C do 40°C	
TEMPERATURA PRZECHOWYWANIA	-20°C do + 65°C	
WYŁĄCZNIK URZĄDZENIA	po 180 s	
WYŁĄCZNIK LASERU	po 20 s	
WAGA	ok. 82 g	
WYMIARY	115 (długość) x 50 (szerokość) x 23 (wysokość) mm	

* Odchylenie występuje w niekorzystnych warunkach takich jak jasne światło słoneczne lub podczas pomiaru zbyt słabo odbijających lub bardzo szorstkich powierzchni, gdy temperatura otoczenia jest zbyt wysoka lub zbyt niska.

** Podczas pomiaru w odległości do 10 m dokładność pomiaru wynosi ± 1,5 mm; więcej niż 10 m, dokładność pomiaru jest obliczana w następujący sposób: ± 1,5 mm ± 0,05 * (odległość pomiaru -10).

FUNKCJE

- pomiar ciągły
- max./min. pomiar
- powierzchnia/objętość/Pitagoras
- plus i minus
- Przełącznik „m” (metr)/„ft” (stopa)/„in” (cal)
- pomiar punktu odniesienia
- wskaźnik brzęczyka
- czyszczenie danych
- kod komunikatu o błędzie
- wskaźnik baterii
- poziom cyfrowy (pomiar kąta)
- bezpośrednie pomiary wysokości, nawet jeśli przed celem znajdują się przeszkody.

WEWNĄTRZ OPAKOWANIA

- ręczny dalmierz laserowy
- 2 baterie 1,5 V AAA
- pasek na rękę
- instrukcja obsługi

INSTRUKCJE BEZPIECZEŃSTWA

Przed użyciem tego produktu należy uważnie przeczytać instrukcje bezpieczeństwa i instrukcję obsługi. Osoba odpowiedzialna za sprzęt musi upewnić się, że wszyscy użytkownicy rozumieją te wytyczne i przestrzegają ich.



UWAGA!

Ten produkt emituje promieniowanie sklasyfikowane jako klasa II zgodnie z normą EN 60825 -1. Promieniowanie laserowe może spowodować poważne obrażenia oczu.

- Nie kieruj wiązki lasera na ludzi lub zwierzęta i nie patrz bezpośrednio w promień lasera lub jego odbicie, nawet z odległości. Możesz kogoś oślepić, spowodować wypadek lub uszkodzić oczy.
- Jeśli promieniowanie laserowe uderza w twoje oczy, należy celowo zamknąć oczy i natychmiast odwrócić głowę od wiązki.
- Nie dokonuj żadnych modyfikacji urządzenia laserowego.
- Należy naprawić urządzenie pomiarowe korzystając tylko z usług wykwalifikowanych specjalistów, używając oryginalnych części zamiennych. Zapewni to utrzymanie bezpieczeństwa.
- Nie pozwalaj dzieciom korzystać z laserowego narzędzia pomiarowego bez nadzoru. Mogą niechcący oślepić inne osoby lub siebie.
- Nie używaj tego narzędzia pomiarowego w miejscach zagrożonych wybuchem, na przykład w miejscach z łatwopalnymi cieczami, gazami lub płynami. W narzędziu pomiarowym mogą powstawać iskry, które mogą zapalić pył lub opary.
- Urządzenie może zakłócać pracę wrażliwych urządzeń takich jak rozruszniki serca, słuchawki itp. W związku z tym nie należy używać urządzenia w pobliżu urządzeń medycznych, samolotów lub w pobliżu stacji benzynowych lub innych miejsc zagrożonych pożarem lub wybuchem.
- Do zasilania urządzenia używaj tylko baterii zalecanych przez producenta.

ZAKAZANE

- Otwieranie urządzenia za pomocą narzędzi (śrubokrętów itp.) bez zezwolenia.
- Pomiary w kierunku słońca.
- Zanurzanie sprzętu w wodzie.
- Czyszczenie soczewki za pomocą alkoholu lub innego rozpuszczalnika organicznego.
- Wycieranie obiektywu bezpośrednio palcami lub innymi szorstkimi powierzchniami.

WYŚWIETLACZ LCD I WSKAŹNIK KLAWIATURY



URUCHOMIENIE

INSTALACJA BATERII

- Zgodnie z rysunkami zdejmij pokrywę komory baterii.
- Włóż 2 nowe baterie AAA tej samej marki z prawidłową polaryzacją, zgodnie ze wskazaniem pokrywki baterii.
- Zamknij pokrywę komory baterii.

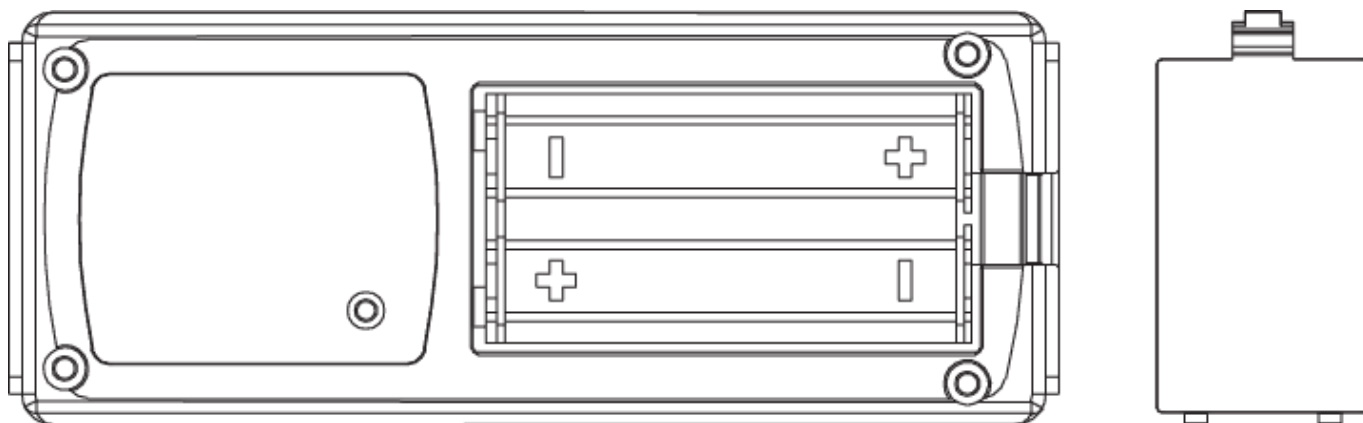

WAŻNE:

1. Nie skracaj zacisków akumulatora.
2. Proszę nie używać razem nowych i starych baterii. Używaj tylko baterii alkalicznych lub baterii z możliwością ładowania.
3. Wymień baterie, gdy symbol na wyświetlaczu miga na stałe.
4. Wyjmij baterie przed dłuższym okresem nieużywania.
5. Nie wrzucaj baterii do ognia.
6. Nie wyrzucaj uszkodzonych lub rozładowanych baterii do zwykłych odpadów, ale dbaj o środowisko i zanieś je do punktów zbiórki pod warunkiem ich recyklingu.

7. Trzymaj baterie poza zasięgiem dzieci.

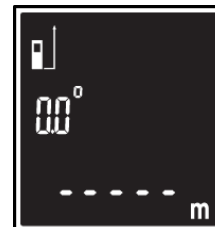

WŁĄCZANIE

- Krótkie naciśnięcie przycisku , aby włączyć urządzenie, tak jak pokazano na rys. A.



Rys. A

ZMIANA PUNKTU ODNIESIENIA POMIARU

- Domyślnym odniesieniem do pomiaru jest spód miernika. Krótkie naciśnięcie , aby zmienić odniesienie pomiarowe na górę miernika. Krótkie naciśnięcie  spowoduje, że wyświetli się wskazanie sygnału odbicia lasera oraz wskazanie poziomu naładowania baterii, tak jak pokazano na rys. B.

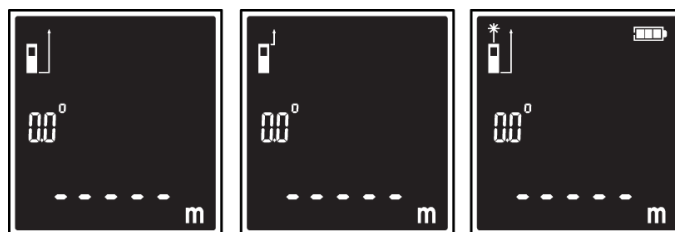

Rys. B

WYŁĄCZANIE



- Dłuższe naciśnięcie  spowoduje wyłączenie urządzenia. Laser zostanie automatycznie wyłączony po 30 sekundach, a urządzenie po 3 minutach biernego użytkowania.

FUNKCJA CZYSZCZENIA PAMIĘCI

- Krótkie naciśnięcie przycisku  usunie ostatnią zmierzoną wartość. Wielokrotne krótkie naciśnięcie przycisku spowoduje skasowanie zmierzonych wartości pojedynczo.

POMIARY

Pomiary długości

- Po włączeniu urządzenia, krótkie naciśnięcie  aktywuje laser, skieruj laser na cel i naciśnij , ponownie, aby wykonać pomiar długości, wynik zostanie wyświetlony natychmiast, tak jak pokazano na rys. C.

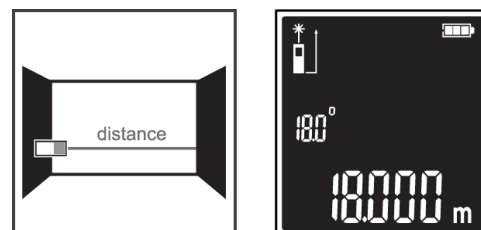

Rys. C

Pomiar w trybie ciągłym

- W trybie pomiaru ciągłego narzędzie pomiarowe można przesuwając względem celu, przy czym wartość pomiarowa jest aktualizowana co około 0,5 sekundy. W ten sposób można na przykład przesunąć się o pewną odległość od ściany, zachowując możliwość odczytania rzeczywistej odległości.

- Dłuższe naciśnięcie przycisku  uruchomi tryb pomiaru ciągłego gdy urządzenie jest włączone.

- Krótkie naciśnięcie przycisku  przerywa tryb pomiaru ciągłego.

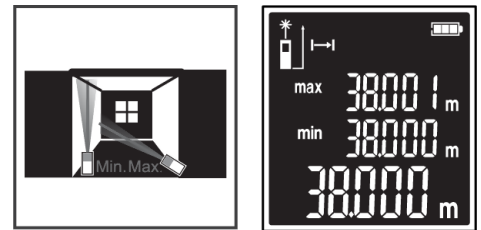

- Aktualna zmierzona wartość zostanie wyświetlona na dole wyświetlacza LCD. Maksymalne i minimalne zmierzone wartości pojawiają się powyżej, tak jak pokazano na rys. D.

- Ponowne krótkie naciśnięcie przycisku  uruchamia tryb pomiaru ciągłego jeszcze raz.





Rys. D



Pomiary powierzchni

- Gdy urządzenie jest włączone, naciśnij przycisk , aby przełączyć funkcje pomiarowe.
- Wybierz pomiar powierzchni .
- Następnie zmierz szerokość i długość jeden po drugim, tak jak w przypadku pomiaru długości. Wiązka laserowa pozostaje włączona między dwoma pomiarami.
- Pierwsza zmierzona wartość jest wyświetlana w górnej części wyświetlacza.
- Po zakończeniu drugiego pomiaru powierzchnia zostanie automatycznie obliczona i wyświetlona.
- Wynik końcowy jest pokazany na dole wyświetlacza, podczas gdy poszczególne zmierzone wartości są pokazane powyżej.

Pomiary objętości



- Gdy urządzenie jest włączone, naciśnij przycisk , aby przełączyć funkcje pomiarowe.
- Wybierz pomiar objętości .
- Następnie zmierz szerokość, długość i głębokość jeden po drugim, tak jak w przypadku pomiaru długości.
- Wiązka lasera pozostaje włączona między trzema pomiarami.
- Pierwsza zmierzona wartość jest wyświetlana w górnej części wyświetlacza.
- Po zakończeniu trzeciego pomiaru objętość zostanie automatycznie obliczona i wyświetlona.
- Wynik końcowy jest pokazany na dole wyświetlacza, podczas gdy poszczególne zmierzone wartości są pokazane powyżej.

Pośredni pomiar wysokości (Pitagoras)

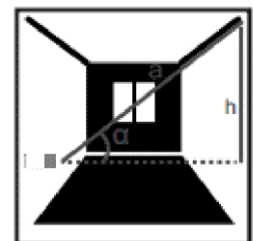
- Gdy urządzenie jest włączone, naciśnij przycisk , aby przełączyć funkcje pomiarowe.
 - Wybierz pomiar pośredniego pomiaru wysokości (Pitagoras) .
 - Upewnij się, że narzędzie pomiarowe znajduje się na tej samej wysokości, co dolny punkt pomiarowy.
 - Zmierz odległość „a” jak dla pomiaru długości.
 - Po zakończeniu pomiaru wynik dla poszukiwanej odległości „h” jest wyświetlany na dole wyświetlacza.
- Wartości pomiarowe dla odległości „a” i kąta „ α ” są pokazane powyżej.



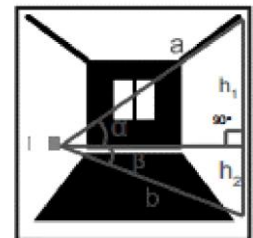

Pośredni pomiar wysokości (2x Pitagoras +)

- Gdy urządzenie jest włączone, naciśnij przycisk , aby przełączyć funkcje pomiarowe.
- Wybierz pośredni pomiar wysokości (dwa razy Pythagoras plus) .
- Zmierz odległości „a” i „b” w takiej kolejności, tak jak w przypadku pomiaru długości.
- Po zakończeniu pomiaru wynik dla poszukiwanej odległości „h” jest wyświetlany na dole wyświetlacza.
- Wartości pomiarowe dla odległości „a” i „b” oraz kąt „ α ” są pokazane powyżej.
- Zwróć uwagę, że odniesienie pomiarowe (np. tylna krawędź narzędzia pomiarowego) znajduje się dokładnie w tym samym miejscu dla wszystkich pomiarów.



Pośredni pomiar wysokości (2x Pitagoras -)

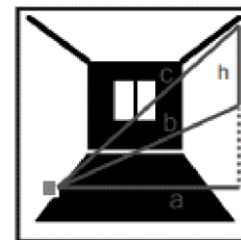

- Gdy urządzenie jest włączone, naciśnij przycisk , aby przełączyć funkcje pomiarowe.
- Wybierz pośredni pomiar wysokości (dwa razy Pythagoras minus) .
- Zmierz odległości „c” i „b” w takiej kolejności, tak jak w przypadku pomiaru długości.
- Po zakończeniu pomiaru wynik dla poszukiwanej odległości „h” jest wyświetlany na dole wyświetlacza.
- Wartości pomiarowe dla odległości „a” i „b” oraz kąt „α” są pokazane powyżej.
- Zwróć uwagę, że odniesienie pomiarowe (np. tylna krawędź narzędzia pomiarowego) znajduje się dokładnie w tym samym miejscu dla wszystkich pomiarów.



FUNKCJE PAMIĘCI

- Wartość lub wynik końcowy każdego zakończonego pomiaru jest automatycznie zapisywany.

Wyświetlane wartości

- Można wyświetlić maksymalnie 99 wartości (wartości mierzone lub wyniki końcowe).
- Naciśnij przycisk .
- Wyświetlacz pokazuje wartość pamięci i odpowiadającą jej wartość pomiarową.
- Naciśnij przycisk , aby przeglądać zapisane wartości do przodu.
- Naciśnij przycisk , aby przeglądać zapisane wartości do tyłu.
- Jeśli nie jest dostępna żadna wartość, wyświetlane są „0” i „0.000”.
- Najstarsza wartość znajduje się w pozycji 1 w pamięci, podczas gdy najnowsza wartość znajduje się w pozycji 99 (gdy dostępnych jest 99 wartości pamięci). Po zapisaniu kolejnej wartości najstarsza wartość w pamięci jest zawsze usuwana.

DODAWANIE/ODEJMOWANIE WARTOŚCI

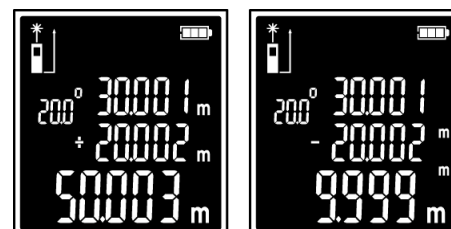

Naciśnij przycisk  następuje dodanie ostatniego pomiaru i bieżącego pomiaru.

Naciśnij przycisk  następuje odjęcie ostatniego pomiaru od bieżącego pomiaru.



ZMIANA JEDNOSTKI MIARY

Jednostka miary „m” (metr) jest ustawiona domyślnie.

Naciśnij i przytrzymaj przycisk , urządzenie zmieni się z „m” (metra) na „ft” (stopę). Ponowne naciśnięcie i przytrzymanie przycisku  zmienia jednostkę miary z „ft” (stopy) na „in” (cale). Wybrane ustawienie pozostaje zapisane po wyłączeniu narzędzia pomiarowego.

ROZWIĄZYWANIE PROBLEMÓW

KOD BŁĘDU	MOŻLIWA PRZYCZYNA	ROZWIĄZANIE
Err10	Zbyt niski poziom baterii	Wymień baterie
Err 15	Poza zakresem	Zmierz cel w zasięgu
Err16	Otrzymało zbyt słaby sygnał	Użyj celu o jasnym kolorze Trzymaj urządzenie stabilniej
Err18	Zbyt wysoka jasność tła	Użyj celu o ciemnym kolorze
Err26	Brak wyświetlania	

UTYLIZACJA



Symbol przekreślonego pojemnika na kółkach na produktach lub w dołączonych dokumentach oznacza, że zużyte produkty elektryczne i elektroniczne nie mogą być wyrzucane do zwykłych odpadów komunalnych. W celu prawidłowej utylizacji, odzysku i recyklingu, dostarczaj te produkty do wyznaczonych punktów zbiórki, gdzie zostaną odebrane bezpłatnie. Alternatywnie, w niektórych krajach możesz zwrócić produkty do lokalnego sprzedawcy przy zakupie równoważnego nowego produktu. Właściwa utylizacja tego produktu pomoże zachować cenne zasoby naturalne i pomoże zapobiec

potencjalnym negatywnym wpływom na środowisko i zdrowie ludzkie, które mogą być konsekwencjami niewłaściwej utylizacji odpadów. W celu uzyskania dalszych informacji należy skontaktować się z lokalnymi władzami lub najbliższym punktem odbioru. Nieprawidłowa utylizacja tego typu odpadów może podlegać karom zgodnie z przepisami krajowymi.