

WORCRAFT
PROFESSIONAL

EM12-120

SK Elektrické miešadlo

CZ Elektrické míchadlo

HU Elektromos keverő

RO Mixer electric

EN Electric mixer

DE Elektrischer mixer

PL Mikser elektryczny

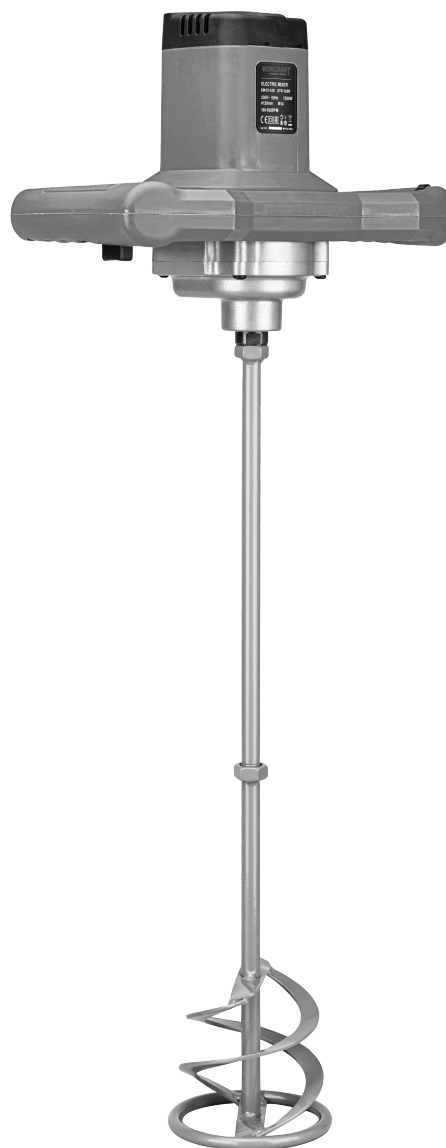

-
- Preklad originálneho návodu na použitie
 - Překlad originálním návodu k použití
 - Az eredeti használati útmutató fordítása
 - Traducerea manualului de utilizare original.
 - Instruction manual
 - Übersetzung der Original-Gebrauchsanweisung
 - Tłumaczenie oryginalnej instrukcji użytkowania
-

ST-1200H

CE

1

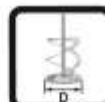

EM12-120

230V~
50 Hz

1200W

180-650/min

120mm

M14

4.6kg

2

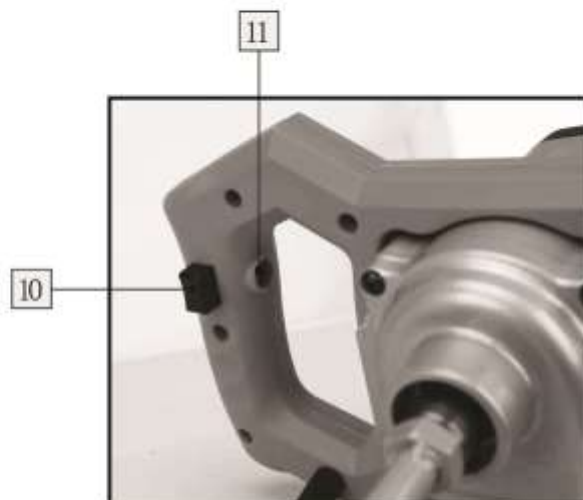

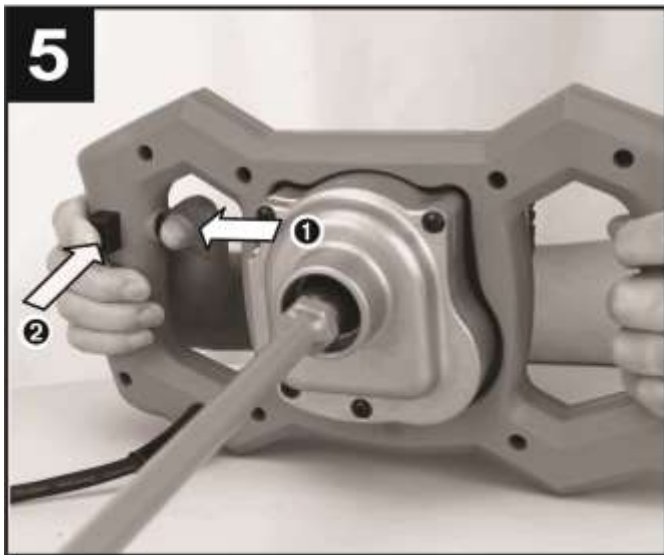
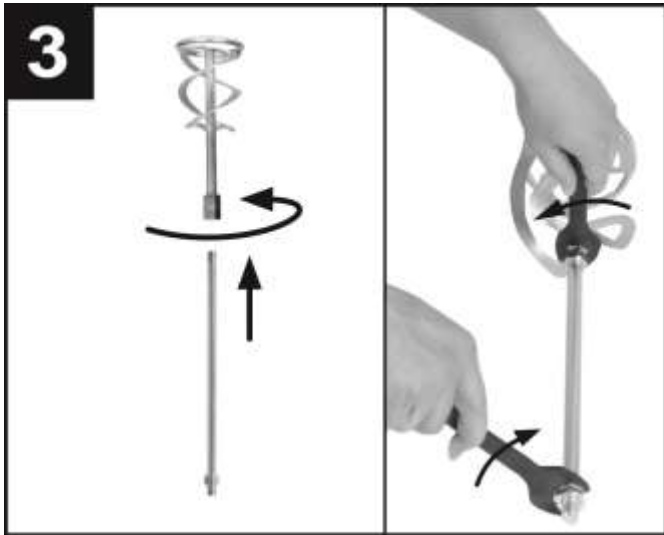

WOL



ELEKTRICKÉ MIEŠADLO

POUŽITIE

Elektrické miešadlo bolo navrhnuté na rozmiešavanie tekutých a práškových stavebných materiálov, ako sú farby, malta, lepidlo, omietky a podobné substancie.

Zariadenie používajte iba na predpísané účely. Akékoľvek iné použitie je považované ako prípad nesprávneho použitia. Používateľ/obsluha a nie výrobca bude zodpovedný za akékoľvek poškodenie, alebo zranenia spôsobené týmto nesprávnym používaním. Pamätajte si, že toto zariadenie nebolo navrhnuté pre komerčné alebo priemyselné používanie. Záruka nebude platná pokiaľ bude zariadenie používané na komerčné, priemyselné alebo podobné účely.







TECHNICKÉ PARAMETRE







	NAPÄTIE / FREKVENCIA	230 V / 50 Hz
	MENOVITÝ PRÍKON	1 200 W
	VOĽNOBEŽNÉ OTÁČKY	180 – 650 min ⁻¹
	ODPORÚČANÝ MAX. PRIEMER PÁDLA	120 mm
	VNÚTORNÝ ZÁVIT NA VRETENE	M14
	TRIEDA OCHRANY	II
	HMOTNOSŤ	4,6 kg

ČASTI VÝROBKU

1	Pravá rukoväť	7	Napájací kábel
2	Ľavá rukoväť	8	Zástrčka
3	Prevodovka	9	Regulátor otáčok
4	Závit vretena	10	Prevádzkový spínač
5	Miešacie pádlo	11	Aretačné tlačidlo prevádzkového spínača
6		12	Kľúč

VYSVETLIVKY SYMBOLOV

	Všeobecné upozornenie na nebezpečenstvo.
	Prečítajte si návod na použitie.
	Nevyhadzujte do bežného domového odpadu. Namiesto toho, ekologicky prijateľnou cestou sa obráťte na recyklačné strediska. Prosím venujte starostlivosť ochrane životného prostredia.
	Výrobok je v súlade s platnými európskymi smernicami a bola vykonaná metóda hodnotenia zhody týchto smerníc.
	Používajte ochranné pracovné okuliare.
	Noste chránič sluchu.
	Noste ochranné rukavice.

	Noste ochrannú dýchaciu masku.
	Ochrana dvojitou izoláciou II. Nie je potrebné uzemnenie.
	Pri vykonávaní opráv stroj nesmie byť zapojený do elektrickej zásuvky.
	Zaručená hladina akustického výkonu.
	Za tento obal bol uhradený finančný príspevok na spätný odber a jeho ďalšie spracovanie recykláciou.
	Obalové materiály sú recyklovateľné. Obalové materiály láskavo nevyhadzujte do komunálneho odpadu, ale odovzdajte ich do zberne druhotných surovín.

VŠEOBECNÉ BEZPEČNOSTNÉ POKYNY PRE ELEKTRICKÉ NÁRADIE

Prečítajte si bezpečnostné upozornenia, inštrukcie, vyobrazenia a technické údaje poskytované s týmto elektrickým náradím. Porušenie dodržiavania všetkých inštrukcií uvedených ďalej v texte môže mať za následok úraz elektrickým prúdom, požiar a/alebo ťažké ublíženie na zdraví.

1) BEZPEČNOSŤ PRACOVNÉHO PROSTREDIA

- Pracovisko je potrebné udržiavať v čistote a dobre osvetlené. Neporiadok a tmavé priestory bývajú príčinou nehôd.
- Nepoužívajte elektrické náradie v prostredí, kde hrozí nebezpečenstvo výbuchu, kde sa vyskytujú horľavé kvapaliny, plyny alebo prach. V elektrickom náradí vznikajú iskry, ktoré môžu zapáliť prach alebo výpary.
- Pri používaní elektrického náradia zabráňte v prístupe deťom a ďalším osobám. Ak budete rušení, môžete stratiť kontrolu nad vykonávanou činnosťou.

2) ELEKTRICKÁ BEZPEČNOSŤ

- Vidlica napájacieho kábla elektrického náradia musí zodpovedať sieťovej zásuvke. Nikdy akýmkoľvek spôsobom neupravujte el. prívodný kábel. Náradie, ktoré má na vidlici prívodnej šnúry ochranný kolík, nikdy nepripájajte rozdvojkami alebo inými adaptérmi. Nepoškodené vidlice a zodpovedajúce zásuvky znížia nebezpečenstvo úrazu elektrickým prúdom. Poškodené alebo zamotané prívodné káble zvyšujú nebezpečenstvo úrazu elektrickým prúdom. Ak sa sieťová šnúra poškodí, musí sa nahradiť osobitou sieťovou šnúrou, ktorú možno dostať u výrobcu alebo jeho obchodného zástupcu.
- Obsluha sa nesmie telom dotýkať uzemnených predmetov, ako je napr. potrubie, teleso ústredného vykurovania, sporáky a chladničky. Nebezpečenstvo úrazu elektrickým prúdom je väčšie, ak je vaše telo spojené so zemou.
- Nevystavujte elektrické náradie dažďu, vlhku alebo vode. Elektrického náradia sa nikdy nedotýkajte mokrými rukami. Elektrické náradie nikdy neumývajte pod tečúcou vodou ani ho neponárajte do vody. - Kábel sa nesmie nadmerne zaťažovať. Kábel nikdy nepoužívajte na prenášanie, ťahanie alebo vyťahovanie vidlice elektrického náradia. Kábel nesmie byť vystavený pôsobeniu tepla, oleja, ostrých hrán alebo pohyblivých dielov. Poškodené alebo zapletené káble zvyšujú riziko úrazu elektrickým prúdom.
- Nikdy nepracujte s náradím, ktoré má poškodený el. kábel príp. vidlicu, alebo spadlo na zem a je akýmkoľvek spôsobom poškodené.
- Pri používaní elektrického náradia vo vonkajšom prostredí používajte predlžovací kábel vhodný na vonkajšie použitie. Používanie šnúry vhodnej na vonkajšie použitie znižuje riziko úrazu elektrickým prúdom
- Ak používate elektrické náradie vo vlhkých priestoroch, používajte napájanie chránené prúdovým chráničom (RCD). Používanie RCD obmedzuje nebezpečenstvo úrazu elektrickým prúdom. Pojem „prúdový chránič (RCD)“ môže byť nahradený pojmom „hlavný istič obvodu (GFCI)“ alebo „istič unikajúceho prúdu (ELCB)“.
- Držte el. ručné náradie výlučne za izolované plochy určené na uchopenie, pretože pri prevádzke môže dôjsť ku kontaktu rezacieho či vŕtacieho príslušenstva so skrytým vodičom alebo vlastnou šnúrou.

3) BEZPEČNOSŤ OSÔB

- Pri používaní elektrického náradia buďte pozorní a ostražití, venujte maximálnu pozornosť činnosti, ktorú práve prevádzate. Sústreďte sa na prácu. Nepracujte s elektrickým náradím ak ste unavení, alebo ste pod vplyvom drog, alkoholu alebo liekov. Aj chvíľková nepozornosť pri používaní elektrického náradia môže viesť k vážnemu poraneniu osôb. Pri práci s el. náradím nejedzte, nepite a nefajčite.
- Používajte ochranné pomôcky. Vždy používajte ochranu očí. Používajte ochranné prostriedky odpovedajúce druhu práce, ktorú prevádzate. Ochranné pomôcky ako napr. respirátor, bezpečnostná obuv s protišmykovou úpravou, pokrývka hlavy alebo ochrana sluchu, používané v súlade s podmienkami práce, znižujú riziko poranenia osôb.
- Vyvarujte sa neúmyselnému zapnutiu el. náradia. Neprenášajte el. náradie, ktoré je pripojené k elektrickej sieti, s prstom na vypínači alebo na spúšti. Pred pripojením k elektrickému napätiu sa uistite, či vypínač alebo spúšť sú v polohe „vypnuté“. Prenášanie el. náradia s prstom na vypínači alebo pripájanie vidlice el. náradia do zásuvky zo zapnutým vypínačom môže byť príčinou vážnych úrazov.
- Pred zapnutím el. náradia odstráňte všetky nastavovacie kľúče a nástroje. Nastavovací kľúč alebo nástroj, ktorý zostane pripevnený k otáčajúcej sa časti elektrického náradia môže byť príčinou poranenia osôb.
- Vždy udržiajte stabilný postoj a rovnováhu. Pracujte len tam, kam bezpečne dosiahnete. Nikdy nepreceňujte vlastnú silu. Nepoužívajte elektrické náradie, ak ste unavení.
- Obliekajte sa vhodným spôsobom. Používajte pracovné oblečenie. Nenoste voľné oblečenie ani šperky. Dbajte na to, aby sa vaše vlasy, oblečenie, rukavice alebo iná časť Vášho tela nedostala do prílišnej blízkosti rotujúcich alebo rozpálených častí el. náradia.
- Pripojte el. náradie k odsávaniu prachu. Ak má el. náradie možnosť pripojenia zariadenia na zachytávanie alebo odsávanie prachu, uistite sa, že došlo k jeho riadnemu pripojeniu a používaniu. Použitie takýchto zariadení môže obmedziť nebezpečenstvo vznikajúce prachom.
- Pevne upevnite obrobok. Použite stolársku svorku alebo zverák pre upevnenie obrobku, ktorý budete obrábať.
- Nepoužívajte akékoľvek náradie ak ste pod vplyvom alkoholu, drog, liekov alebo iných omamných či návykových látok.
- Toto zariadenie nie je určené na použitie osobami (vrátane detí) so zníženými fyzickými, zmyslovými alebo mentálnymi schopnosťami alebo s nedostatkom skúseností a znalostí, pokiaľ nie sú pod dozorom alebo nedostali pokyny ohľadom použitia zariadenia od osoby zodpovednej za ich bezpečnosť. Deti musia byť pod dozorom, aby ste sa uistili, že sa nehrajú so zariadením.

4) POUŽÍVANIE A ÚDRŽBA ELEKTRICKÉHO NÁRADIA

- El. náradie vždy odpojte od el. siete v prípade akéhokoľvek problému pri práci, pred každým čistením alebo údržbou, pri každom presune a pri ukončení činnosti! Nikdy nepracujte s el. náradím, ak je akýmkoľvek spôsobom poškodené.
- Ak začne náradie vydávať abnormálny zvuk alebo zápach, okamžite ukončíte prácu.
- Elektrické náradie nepreťažujte. Elektrické náradie bude pracovať lepšie a bezpečnejšie, ak s ním budete pracovať v otáčkach, pre ktoré bolo navrhnuté. Používajte správne náradie, ktoré je určené pre danú činnosť. Vhodné náradie bude dobre a bezpečne vykonávať prácu, pre ktorú bolo vyrobené.
- Nepoužívajte elektrické náradie, ktoré nemožno bezpečne zapnúť a vypnúť ovládacím vypínačom. Používanie takého náradia je nebezpečné. Poškodený vypínač musí byť opravený certifikovaným servisom.
- Odpojte náradie od elektrickej siete predtým, než začnete prevádzať jeho nastavenie, výmenu príslušenstva alebo údržbu. Toto opatrenie obmedzí nebezpečenstvo náhodného spustenia.
- Nepoužívané elektrické náradie uschovajte tak, aby bolo mimo dosahu detí a nepovolaných osôb. Elektrické náradie v rukách neskúsených užívateľov môže byť nebezpečné. Elektrické náradie skladujte na suchom a bezpečnom mieste.
- Starostlivo udržiajte elektrické náradie v dobrom stave. Pravidelne kontrolujte nastavenie pohybujúcich sa častí a ich pohyblivosť. Kontrolujte či nedošlo k poškodeniu ochranných krytov alebo iných častí, ktoré môžu ohroziť bezpečnú funkciu elektrického náradia. Ak je náradie poškodené, pred ďalším použitím zaistite jeho opravu. Mnoho úrazov je spôsobené nesprávnou údržbou elektrického náradia.
- Rezacie nástroje udržiajte ostré a čisté. Správne udržiavané a naostrené nástroje uľahčujú prácu,

obmedzujú nebezpečenstvo úrazu a práca s nimi sa lepšie kontroluje. Použitie iného príslušenstva než toho, ktoré je uvedené v návode na obsluhu alebo doporučené dovozcom môže spôsobiť poškodenie náradia a byť príčinou úrazu.

- Elektrické náradie, príslušenstvo, pracovné nástroje atď. používajte v súlade s týmito pokynmi a takým spôsobom, ktorý je predpísaný pre konkrétne elektrické náradie a to s ohľadom na dané podmienky práce a druh prevádzanej práce. Používanie náradia na iné účely, než pre aké je určené, môže viesť k nebezpečným situáciám.

5) SERVIS

- Servis elektrického náradia zverte kvalifikovanému opravárovi. Môžu sa používať iba rovnaké náhradné diely. Zaručíte tak, že bude zachovaná bezpečnosť elektrického náradia.

BEZPEČNOSTNÉ POKYNY PRE ELEKTRICKÉ MIEŠADLÁ

Pred použitím miešadla si prečítajte návod na použitie. Výrobca nenesie zodpovednosť za zranenia či vzniknuté poškodenia náradia v dôsledku jeho nevhodného používania.

- Elektrické miešadlo nepoužívajte, ak ste unavení, pod vplyvom alkoholu, či iných látok ovplyvňujúcich pozornosť.

- Elektrické miešadlo nie je určené na použitie osobami (vrátane detí) so zníženými fyzickými, zmyslovými alebo mentálnymi schopnosťami alebo s nedostatkom skúseností a znalostí, pokiaľ nie sú pod dozorom alebo nedostali pokyny ohľadom použitia zariadenia od osoby zodpovednej za ich bezpečnosť. Deti musia byť pod dozorom, aby ste sa uistili, že sa nehrajú so zariadením.

- Pri práci držte náradie pevne oboma rukami za izolované časti rukoväti a zaujmite stabilný postoj. Strata kontroly nad náradím môže spôsobiť vážne zranenie.

- Pri práci používajte ochranu sluchu, zraku a pracovné rukavice.

- Používajte iba výrobcom odporúčane miešacie pádla.

- Na začiatku miešania stavebnej zmesi môže dôjsť k zvíreniu prachu, ktorý môže byť zdraviu škodlivý, preto pri práci používajte vhodnú ochranu dýchacích ciest.

- Nemiešajte zmesi obsahujúce azbest, pretože je karcinogénny.

- Náradie nikdy nepoužívajte na miešanie materiálov obsahujúcich substancie, ktorých teplota vznietenia je nižšia ako 21°C.

- Náradie nepoužívajte na miešanie materiálov, ktoré obsahujú látky s nebezpečenstvom výbuchu, napr. ľahko zápalné rozpúšťadlá a pod. Náradie vytvára iskry, ktoré môžu ľahko zapáliť horľavé pary.

- Napájací kábel udržiajte v dostatočnej vzdialenosti od pracovného priestoru. V opačnom prípade hrozí jeho zachytenie miešacím pádlom.

- Nedovoľte, aby sa napájací kábel dotýkal akejkoľvek časti vášho tela.

- Elektrické miešadlo naštartujte a spustite iba v nádobe na miešanie. Miešacie pádlo sa môže nekontrolovane ohýbať alebo točiť.

- Zaistite, aby bola nádoba na miešanie materiálu postavená na pevnom a bezpečnom mieste. V opačnom prípade by mohlo dôjsť k neočakávanému pohybu nádoby počas miešania.

- Zaistite, aby na kryt náradia nevystrekla žiadna tekutina. V prípade preniknutia tekutiny do náradia hrozí jeho poškodenie alebo môže dôjsť k úrazu elektrickým prúdom.

- Dodržiavajte pokyny a varovania týkajúce sa miešaného materiálu. Miešaný materiál môže byť zdraviu škodlivý.

- Počas miešania nesiahajte do nádoby na miešanie ani do nej nekladajte žiadne ďalšie predmety. Kontakt s miešacím pádlom môže viesť k vážnemu zraneniu.

- V prípade pádu náradia do miešanej zmesi ho okamžite odpojte od prívodu el. prúdu a nechajte skontrolovať v autorizovanom servise. Miešaný materiál v náradí môže spôsobiť poškodenie a viesť k úrazu elektrickým prúdom.

- Pred odložením náradia počkajte pokiaľ sa miešacie pádlo úplne zastaví.

- Nepoužívajte náradie, ak je prívodný kábel poškodený. Ak dôjde k poškodeniu kábla počas práce, nedotýkajte sa ho a odpojte náradie od prívodu el. prúdu.

- V prípade, že používate náradie vonku, pripojte ho cez prúdový chránič.

ZVYŠKOVÉ RIZIKÁ

Aj keď sa elektrické miešadlo používa v súlade s bezpečnostnými pokynmi, nie je možné odstrániť všetky rizikové faktory. Pri používaní elektrického miešadla môžu vznikáť tieto riziká:

- nebezpečenstvo pomliaždenia pri kontakte s otáčajúcim sa miešadlom
- porezanie sa v prípade siahnutia do priestoru otáčajúceho sa miešadla
- poškodenie sluchu v prípade dlhšieho pobytu v bezprostrednej blízkosti bežiaceho prístroja.
- Poškodenia zdravia vyplývajúce z vibrácií rúk a paží, ak sa zariadenie používa dlhší čas, alebo sa nepoužíva správne.

VAROVANIE! Tento výrobok vytvára počas prevádzky elektromagnetické pole, ktoré môže za určitých okolností rušiť aktívne alebo pasívne lekárske implantáty! Aby sa znížilo riziko vážneho alebo smrteľného zranenia, odporúčame osobám s lekáskymi implantátmi pred použitím tohto výrobku poradiť sa so svojim lekárom a výrobcom lekárskeho implantátu o vhodnosti použitia.

VAROVANIE! Niektoré druhy prachu vznikajúce pri brúsení, pílení, vŕtaní a iných stavebných činnostiach obsahujú chemikálie, o ktorých je známe, že spôsobujú rakovinu, vrodené chyby alebo poruchy plodnosti.

Príklady takýchto chemikálií:

- olovo z farieb
- kryštalický oxid kremičitý z tehál a cementu a iných materiálov na murovanie
- arzén a chróm z chemicky upraveného dreva

- Riziko vyplývajúce z vystavenia sa týmto chemikáliám sa líši v závislosti od toho, ako často vykonávate daný typ práce.

Pre zníženie rizika vystavenia sa týmto chemikáliám dodržiavajte nasledujúce:

- pracujte na dobre vetranom mieste
- pracujte so schválenými ochrannými prostriedkami (napr. masky proti prachu, ktoré sú špeciálne navrhnuté na filtrovanie mikroskopických častíc)

MONTÁŽ A POUŽITIE

- Pred začatím montáže, zariadenie vypnite a vytriahnite zástrčku z elektrickej zásuvky aby ste zabránili jeho nechcenému spusteniu.

MONTÁŽ MIEŠACIEHO PÁDLA (OBR. 3 a 4)

- Najprv zmontujte dokopy jednotlivé časti miešacieho pádla.
- Miešacie pádlo naskrutkujte do závitov vretena prístroja a potom pomocou kľúča podržte závit vretena na mieste a použitím druhého kľúča utiahnite miešacie pádlo.

ZAPNUTIE A VYPNUTIE ZARIADENIA (OBR. 5)

- Pred pripojením elektrického miešadla k zdroju elektrickej energie sa uistite či napätie vo vašej elektrickej zásuvke zodpovedá údajom na štítku zariadenia.

Zapnutie:

- Stlačte a podržte stlačené aretačné tlačidlo prevádzkového spínača (11).
- Stlačte a pridržte prevádzkový spínač (10).

Vypnutie:

- Uvoľnite prevádzkový spínač (10).

REGULÁCIA OTÁČOK (OBR. 6)

- Zariadenie umožňuje plynulo regulovať otáčky podľa viskozity miešanej zmesi otáčaním regulátora (9).

ÚDRŽBA

- Pred začatím akejkoľvek kontroly alebo údržby, zariadenie vypnite a vyťahnite zástrčku z elektrickej zásuvky.
- Elektrické miešadlo dôkladne vyčistite po každom použití. Ak nečistoty nemožno odstrániť, použite mäkkú handričku navlhčenú v mydlovej vode. Nikdy nepoužívajte čistiace prostriedky alebo rozpúšťadlá ako je benzín, alkohol, čpavok a pod.! Tieto rozpúšťadlá môžu poškodiť plastové časti výrobku.
- Pravidelne kontrolujte svoje zariadenie a keď zistíte, že niektoré súčiastky sú opotrebované alebo poškodené, preventívne ich kvôli vlastnej bezpečnosti vymeňte. Opotrebené či poškodené časti stroja sa môžu vymeniť iba v autorizovanom servise alebo ich výmenu zaistí predajca.
- Postarajte sa o to, aby boli použité originálne náhradné súčiastky značky Worcraft.

OCHRANA ŽIVOTNÉHO PROSTREDIA



Symbol prečiarknutej nádoby na odpad na produktoch alebo v sprievodných dokumentoch znamená, že použité elektrické a elektronické výrobky nesmú byť pridané do bežného komunálneho odpadu. Pre správnu likvidáciu, obnovu a recykláciu doručte tieto výrobky na určené zberné miesta, kde budú prijaté zdarma. Alternatívne v niektorých krajinách môžete vrátiť svoje výrobky miestnemu predajcovi pri kúpe ekvivalentného nového produktu. Správnou likvidáciou tohto produktu pomôžete zachovať cenné prírodné zdroje a napomáhate prevencii potenciálnych negatívnych dopadov na životné prostredie a ľudské zdravie, čo by mohli byť dôsledky nesprávnej likvidácie odpadov. Ďalšie podrobnosti si vyžiadajte od miestneho úradu alebo najbližšieho zberného miesta. Pri nesprávnej likvidácii tohto druhu odpadu môžu byť v súlade s národnými predpismi udelené pokuty.

ES VYHLÁSENIE O ZHODE ES DECLARATION OF CONFORMITY

vydané/issued by

Výrobca/Producer: Zhejiang Wuyi Haoda Tools Manufacture Co., Ltd.
Sídlo/Seated: No. 7, Shenbao Road, Niubeijin Industrial Area, Baiyang District,
321200 Wuyi City, Zhejiang, P.R.C.

Represented by: SLOVAKIA TREND EXPORT - IMPORT, s.r.o.
Sídlo/Seated: Michalovská 87/1414, Sobrance 07301, Slovensko
IČO/ID Nr: 46512250

vyhlasuje na vlastnú zodpovednosť, že následne označené zariadenie na základe svojej koncepcie a konštrukcie, rovnako ako do obehu uvedené vyhotovenie, zodpovedá základným bezpečnostným požiadavkám príslušných legislatívnych predpisov/
hereby declares that this appliance is in compliance with all basic safety requirements of all relevant directives.

Elektrické miešadlo / Electric drill mixer

TYP / TYPE	MODEL / MODEL	
ST-1200H	EM12-120	Worcraft EM12-120, 230 V,50 Hz, 1200W, M14, IPX0, Class II
ST-1600	EM16-140	Worcraft EM16-140, 230 V,50 Hz, 1600W, M14, IPX0, Class II

bol navrhnutý a vyrobená v zhode s nasledujúcimi normami/was constructed and produced in compliance with following standards:

EN 62841-1:2015
EN 62841-2-10:2017
AfPS GS 2019:01 PAK
EN 55014-1:2017
EN 55014-2:2015
EN 61000-3-2:2014
EN IEC 61000-3-2:2019
EN 61000-3-3:2013
EN 61000-3-3:2013/A1:2019

a nasledujúcimi predpismi (všetko v platnom znení)/and all relevant directives (all in compliance):

MD 2006/42/EC
EMC 2014/30/EU
RoHS 2011/65/EU

	Noise measured level / Hladina hluku nameraná LwA	Noise guaranteed level / Hladina hluku garantovaná LwA
EM12-120	101,1 dB(A)	102 dB(A)
EM16-140		106 dB(A)

Všetky súbory technickej dokumentácie sa nachádzajú k nahliadnutiu na adrese: /All related technical documentation and test report are available for checking at seat of company on following address: Slovakia TREND Export – Import s.r.o., Michalovská 87/1414, 073 01 Sobrance, Slovenská Republika

Last two digits when product has been introduced on market
/ Posledné dve číslice roka, kedy bol výrobok označený značkou CE: 20

JUDr. Michal ŽEŇUCH
per procuram
SLOVAKIA TREND EXPORT - IMPORT, s.r.o.
Michalovská 87/1414
073 01 SOB RANCE
IČO: 46512250, DIČ: 2023403371

Sobrance 27.11.2020
Dátum a miesto vydania vyhlásenia
Place and date of issue

.....
Vydal/Issued by. Pečiatka/Podpis, Stamp/Signature
JUDr. Michal Žeňuch, confidential clerk/prokurista

WORCRAFT

PROFESSIONAL

Záručný list / Warranty

Výrobné číslo:	Dátum predaja:	Podpis a pečiatka predajcu:

Meno zákazníka (názov firmy):	Adresa zákazníka (sídlo firmy):

Zákazník svojím podpisom potvrdzuje, že mu bolo zariadenie predvedené a vysvetlené, že bol oboznámený s návodom na obsluhu, nasadením a užívaním stroja a že mu zariadenie bolo vydané kompletne.	Podpis zákazníka:

Záznamy o reklamáciách- záručných opravách

Dátum prijatia reklamácie:	Dátum ukončenia reklamácie:	Evidenčné číslo reklamácie:	Podpis prevedenej záručnej opravy (Záznam o neoprávnenej reklamácie)	Pečiatka servisného technika:

Podmienky záruky

- Dodávateľ poskytuje na tento výrobok záručnú dobu uvedenú v tomto záručnom liste za podmienok dodržania spôsobu používania a skladovania výrobku v súlade s platnými podmienkami a normami, ako i návodom na obsluhu. Záručná doba začína plynúť od dátumu predaja. Záruka na batérie je 12 mesiacov.
- Predĺžená záručná doba 5 rokov sa poskytuje na výrobok za podmienok, že tento výrobok je dodávateľom označený v zozname výrobkov s predĺženou zárukou, konečným zákazníkom je spotrebiteľ a výrobok nebude používaný na komerčné nasadenie. Predĺžená záruka je podmienená pravidelnými servisnými prehliadkami v autorizovaných servisných strediskách dodávateľa.
- Záručná doba sa predlžuje o dobu, počas ktorej bol výrobok v záručnej oprave a je o tom uvedený záznam v zozname o záručných opravách tohto záručného listu. Právo na záručnú opravu si spotrebiteľ môže uplatniť v niektorom autorizovanom servisnom stredisku, podľa priloženého zoznamu „A“ servisných stredísk. Servisné strediská „B“ prevádzkujú záručné opravy len na výrobky, ktoré boli predané v ich prevádzkach. Zoznam servisných stredísk je pravidelne aktualizovaný u predajcov a na stránke dovozu: www.strendpro.sk.
- Záručné stredisko je povinné zabezpečiť záručnú opravu v zákonom stanovenej lehote. Zákonom stanovená lehota na vybavenie reklamácie začína plynúť nasledujúcim dňom po dátume prijatia reklamácie v servisnom stredisku.
- Bezplatná záručná oprava nemôže byť uplatňovaná ak ide o poruchy, ktoré boli spôsobené používaním výrobku v rozpore s ustanoveniami uvedenými v návode na obsluhu, nesprávnou manipuláciou, mechanickým poškodením, bežným mechanickým opotrebením dielov spôsobeným prevádzkou stroja, vinou obsluhy, živelnou pohromou, neoprávneným zásahom do výrobku, poruchy zapríčinené použitím nevhodných náhradných dielov, použitím nevhodného paliva, a zrejme preťaženie stroja v dôsledku trvalého prekračovania hornej hranice výkonu. Práce spojené s čistením, základnou údržbou, ošetrovaním alebo nastavením zariadenia, ktoré môže viesť k obsluhu a sú uvedené v návode na obsluhu, nespádajú do rozsahu záruky.
- Za bežné opotrebenie dielov sa považuje hlavne opotrebenie: všetkých rotujúcich a pohyblivých častí, rezných častí a ich krytov, strižných skrutiek a klinov, prevodových a klinových remeňov, reťazových prevodov, trecie plochy brzd a spojok, dezény pneumatík a diely bežnej údržby ako sú: vzduchové, hydraulické a olejové filtre, zapalovacie sviečky, olejové a chladiace náplne.
- Z predĺženej záruky sú vyňaté časti strojov a zariadení, na ktoré ich konkrétny výrobca poskytuje kratšiu záruku ako dodávateľ na samotný výrobok, v ktorom sú namontované. Do tejto kategórie častí patria: akumulátory, žiarovky a podobne.
- Právo uplatniť nároky plynúce zo záruky má vlastník výrobku, pokiaľ tak urobí najneskôr v posledný deň záručnej doby.
- Pri reklamáciách sa postupuje podľa príslušných ustanovení Občianskeho zákonníka a Zákona o ochrane spotrebiteľa.
- Servisné prehliadky, ktoré sú podmienkou predĺženej 5 ročnej záruky, musia byť prevádzané len v autorizovanom servisnom stredisku dodávateľa, v pravidelných intervaloch a obdobie medzi jednotlivými prehliadkami nesmie prekročiť dobu 12 mesiacov. Prvá servisná prehliadka musí byť vykonaná najneskôr do 12 mesiacov od dátumu predaja výrobku. Servisné prehliadky vykonávajú servisné strediská v období posledných troch a prvých dvoch mesiacoch kalendárneho roku. Každá servisná prehliadka musí byť zaznamenaná v tomto záručnom liste s uvedeným dátumom prehliadky, podpisom a pečiatkou servisného strediska. Servisnou prehliadkou sa rozumie kontrola stroja, výmena náplní a filtrov podľa odporúčenia výrobcu, výmena opotrebených a poškodených dielov, ktoré môžu ovplyvniť poškodenie alebo opotrebenie iných dielov a samotné nastavenie stroja. Úkon servisnej prehliadky a použitý materiál sa účtuje podľa platného cenníka servisného strediska.

Pri uplatňovaní reklamácie je reklamujúci povinný predložiť k reklamácií čistý výrobok, doklad o kúpe alebo vyplnený a potvrdený záručný list. V prípade predĺženej záruky, záznamy o servisných prehliadkach a daňové doklady za jednotlivé prehliadky. Pri nesplnení niektorej z podmienok predĺženej záruky uvedenej v tomto záručnom liste, sa na výrobok poskytuje záručná doba 2 roky.

ZÁRUČNÝ A POZÁRUČNÝ SERVIS VYKONÁVA SPLNOMOCNENÝ ZÁSTUPCA VÝROBCU

Splnomocnený zástupca výrobcu: Slovakia Trend Export-Import s.r.o., Michalovská 87/1414, 073 01 Sobrance

Fax: (056) 652-2329 Tel: 0915 392 687 E-mail: servis@slovakia-trend.sk



ELEKTRICKÉ MÍCHADLO

POUŽITÍ

Elektrické míchadlo bylo navrženo na rozmíchávání tekutých a práškových stavebních materiálů, jako jsou barvy, malta, lepidlo, omítky a podobné substance.

Zařízení používejte pouze na předepsané účely. Jakékoliv jiné použití je považováno jako případ nesprávného použití. Uživatel / obsluha a ne výrobce bude zodpovědný za jakékoliv poškození nebo zranění způsobené tímto nesprávným používáním. Pamatujte si, že toto zařízení nebylo navrženo pro komerční nebo průmyslové použití. Záruka nebude platná pokud bude zařízení používáno pro komerční, průmyslové nebo podobné účely.









TECHNICKÉ PARAMETRY





	NAPĚTÍ / FREKVENCE	230 V / 50 Hz
	JMENOVITÝ PŘÍKON	1 200 W
	VOLNOBĚŽNÉ OTÁČKY	180 – 650 min ⁻¹
	DOPORUČENÝ MAX. PRŮMĚR PADLA	120 mm
	VNITŘNÍ ZÁVIT NA VŘETENU	M14
	TŘÍDA OCHRANY	II
	HMOTNOST	4,6 kg

ČÁSTI VÝROBKU

1	Pravá rukojeť	7	Napájecí kabel
2	Levá rukojeť	8	Zástrčka
3	Převodovka	9	Regulátor otáček
4	Závit vřetene	10	Provozní spínač
5	Míchací padlo	11	Aretační tlačítko provozního spínače
6		12	Klíč

VYSVĚTLIVKY SYMBOLŮ

	Obecné upozornění na nebezpečí.
	Přečtěte si návod k použití.
	Nevyhazujte do běžného domovního odpadu. Namísto toho, ekologicky přijatelnou cestou se obraťte na recyklaci střediska. Prosím věnujte péči ochraně životního prostředí.
	Výrobek je v souladu s platnými evropskými směrnici a byla provedena metoda hodnocení shody těchto směrnic.
	Používejte ochranné pracovní brýle.
	Noste chránič sluchu.
	Používejte ochranné rukavice.
	Noste ochrannou dýchací masku.

	Ochrana dvojitou izolací II. Není třeba uzemnění.
	Při provádění oprav stroj nesmí být zapojen do elektrické zásuvky.
	Zaručená hladina akustického výkonu.
	Za tento obal byl uhrazen finanční příspěvek na zpětný odběr a jeho další zpracování recyklací.
	Obalové materiály jsou recyklovatelné. Obalové materiály laskavě nevyhazujte do komunálního odpadu, ale odevzdejte je do sběrný druhotných surovin.

OBECNÉ BEZPEČNOSTNÍ POKYNY PRO ELEKTRICKÉ NÁŘADÍ

Přečtěte si bezpečnostní upozornění, instrukce, vyobrazení a technické údaje poskytované s tímto elektrickým nářadím. Porušení dodržování všech instrukcí uvedených níže může mít za následek úraz elektrickým proudem, požár a / nebo těžké ublížení na zdraví.

1) BEZPEČNOST PRACOVNÍHO PROSTŘEDÍ

- Pracoviště je třeba udržovat v čistotě a dobře osvětlené. Nepořádek a tmavé prostory bývají příčinou nehod.
- Nepoužívejte elektrické nářadí v prostředí, kde hrozí nebezpečí výbuchu, kde se vyskytují hořlavé kapaliny, plyny nebo prach. V elektrickém nářadí vznikají jiskry, které mohou zapálit prach nebo výpary.
- Při používání elektrického nářadí zamezte přístupu dětem a dalším osobám. Pokud budete rušeni, můžete ztratit kontrolu nad prováděnou činností.

2) ELEKTRICKÁ BEZPEČNOST

- Vidlice napájecího kabelu elektrického nářadí musí odpovídat zásuvkám. Nikdy jakýmkoliv způsobem neupravujte el. přívodní kabel. Nářadí, které má na vidlici přívodní šňůry ochranný kolík, nikdy nepřipojujte rozdvojky nebo jinými adaptéry. Nepoškozené vidlice a odpovídající zásuvky sníží nebezpečí úrazu elektrickým proudem. Poškozené nebo zamotané přívodní kabely zvyšují nebezpečí úrazu elektrickým proudem. Pokud se síťová šňůra poškodí, musí se nahradit osobitou síťovou šňůrou, kterou lze dostat u výrobce nebo jeho obchodního zástupce.
- Obsluha se nesmí tělem dotýkat uzemněných předmětů, jako je např. potrubí, těleso ústředního vytápění, sporáky a chladničky. Nebezpečí úrazu elektrickým proudem je větší, pokud je vaše tělo spojené se zemí.
- Nevystavujte elektrické nářadí dešti, vlhku nebo vodě. Elektrického nářadí se nikdy nedotýkejte mokřýma rukama. Elektrické nářadí nikdy nemyjte pod tekoucí vodou ani jej neponořujte do vody. - Kabel se nesmí nadměrně zatěžovat. Kabel nikdy nepoužívejte k přenášení, tahání nebo vytahování vidlice elektrického nářadí. Kabel nesmí být vystaven působení tepla, oleje, ostrých hran nebo pohyblivých dílů. Poškozené nebo zapletené kabely zvyšují riziko úrazu elektrickým proudem.
- Nikdy nepracujte s nářadím, které má poškozený el. kabel příp. vidlici nebo spadlo na zem a je jakýmkoliv způsobem poškozeno.
- Při používání elektrického nářadí ve venkovním prostředí používejte prodlužovací kabel vhodný pro venkovní použití. Použití kabelu vhodného k vnějšímu použití snižuje riziko úrazu elektrickým proudem
- Pokud používáte elektrické nářadí ve vlhkých prostorech, používejte napájení chráněné proudovým chráničem (RCD) .Používanie RCD omezuje nebezpečí úrazu elektrickým proudem. Pojem "proudový chránič (RCD)" může být nahrazen pojmem "hlavní jistič obvodu (GFCI)" nebo "jistič unikajícího proudu (ELCB)".
- Držte el. ruční nářadí výlučně za izolované plochy určené k uchopení, protože při provozu může dojít ke kontaktu řezacího či vrtacího příslušenství se skrytým řidičem nebo vlastní šňůrou.

3) BEZPEČNOST OSOB

- Při používání elektrického nářadí buďte pozorní a ostražití, věnujte maximální pozornost činnosti, kterou právě provádíte. Soustřeďte se na práci. Nepracujte s elektrickým nářadím pokud jste unaveni nebo jste pod vlivem drog, alkoholu nebo léků. I chvilková nepozornost při používání elektrického nářadí může vést k

vážnému poranění osob. Při práci s el. nářadím nejezte, nepijte a nekuřte.

- Používejte ochranné pomůcky. Vždy používejte ochranu očí. Používejte ochranné prostředky odpovídající druhu práce, kterou provádíte. Ochranné pomůcky jako např. respirátor, bezpečnostní obuv s protiskluzovou úpravou, pokrývka hlavy nebo ochrana sluchu, používané v souladu s podmínkami práce, snižují riziko poranění osob.
- Vyvarujte se neúmyslnému zapnutí el. nářadí. Nepřenášejte el. nářadí, které je připojeno k elektrické síti, s prstem na vypínači nebo na spoušti. Před připojením k elektrickému napětí se ujistěte, zda vypínač nebo spoušť v poloze "vypnuto". Přenášení el. nářadí s prstem na vypínači nebo připojování vidlice el. nářadí do zásuvky ze zapnutým vypínačem může být příčinou vážných úrazů.
- Před zapnutím el. nářadí odstraňte všechny seřizovací klíče a nástroje. Nastavovací klíč nebo nástroj, který zůstane připevněn k otáčející se části elektrického nářadí může být příčinou poranění osob.
- Vždy udržujte stabilní postoj a rovnováhu. Pracujte jen tam, kam bezpečně dosáhnete. Nikdy nepřeceňujte vlastní sílu. Nepoužívejte elektrické nářadí, pokud jste unavení.
- Oblékejte se vhodným způsobem. Používejte pracovní oblečení. Nenoste volné oblečení ani šperky. Dbejte na to, aby se vaše vlasy, oblečení, rukavice nebo jiná část těla nedostala do přílišné blízkosti rotujících nebo rozpálených částí el. nářadí.
- Připojte el. nářadí k odsávání prachu. Pokud má el. nářadí možnost připojení zařízení na zachytávání nebo odsávání prachu, ujistěte se, že došlo k jeho řádnému připojení a používání. Použití takových zařízení může omezit nebezpečí vznikající prachem.
- Pevně upevněte obrobek. Použijte stolařskou svorku nebo svěrák pro upevnění obrobku, který budete obrábět.
- Nepoužívejte jakékoliv nářadí pokud jste pod vlivem alkoholu, drog, léků nebo jiných omamných či návykových látek.
- Toto zařízení není určeno k použití osobami (včetně dětí) se sníženými fyzickými, smyslovými nebo mentálními schopnostmi nebo s nedostatkem zkušeností a znalostí, pokud nejsou pod dozorem nebo nedostali pokyny ohledně použití zařízení od osoby odpovědné za jejich bezpečnost. Děti musí být pod dozorem, abyste se ujistili, že se nehrají se zařízením.

4) POUŽITÍ A ÚDRŽBA ELEKTRICKÉHO NÁŘADÍ

- El. nářadí vždy odpojte od el. sítě v případě jakéhokoliv problému při práci, před každým čištěním nebo údržbou, při každém přesunu a při ukončení činnosti! Nikdy nepracujte s el. nářadím, pokud je jakýmkoliv způsobem poškozeno.
- Pokud začne nářadí vydávat abnormální zvuk nebo zápach, okamžitě ukončete práci.
- Elektrické nářadí nepřetěžujte. Elektrické nářadí bude pracovat lépe a bezpečněji, jestliže s ním budete pracovat v otáčkách, pro které bylo navrženo. Používejte správné nářadí, které je určeno pro danou činnost. Vhodné nářadí bude dobře a bezpečně vykonávat práci, pro kterou bylo vyrobeno.
- Nepoužívejte elektrické nářadí, které nelze bezpečně zapnout a vypnout ovládacím vypínačem. Používání takového nářadí je nebezpečné. Poškozený vypínač musí být opraven certifikovaným servisem.
- Odpojte nářadí od elektrické sítě předtím, než začnete provádět jeho nastavení, výměnu příslušenství nebo údržbu. Toto opatření omezí nebezpečí náhodného spuštění.
- Nepoužívané elektrické nářadí uschovejte tak, aby bylo mimo dosah dětí a nepovolaných osob. Elektrické nářadí v ruce nezkušených uživatelů může být nebezpečné. Elektrické nářadí skladujte na suchém a bezpečném místě.
- Pečlivě udržujte elektrické nářadí v dobrém stavu. Pravidelně kontrolujte seřízení pohybujících se částí a jejich pohyblivost. Kontrolujte zda nedošlo k poškození ochranných krytů nebo jiných částí, které mohou ohrozit bezpečnou funkci elektrického nářadí. Pokud je nářadí poškozeno, před dalším použitím zajistěte jeho opravu. Mnoho úrazů je způsobeno nesprávnou údržbou elektrického nářadí.
- Řezací nástroje udržujte ostré a čisté. Správně udržované a naostřené nástroje usnadňují práci, omezují nebezpečí úrazu a práce s nimi se lépe kontroluje. Použití jiného příslušenství než toho, které je uvedeno v návodu k obsluze nebo doporučené dovozce může způsobit poškození nářadí a být příčinou úrazu.
- Elektrické nářadí, příslušenství, pracovní nástroje atd. používejte v souladu s těmito pokyny a takovým způsobem, který je předepsán pro konkrétní elektrické nářadí a to s ohledem na dané podmínky práce a

druh převáděné práce. Používání náradí pro jiné účely, než pro jaké je určeno, může vést k nebezpečným situacím.

5) SERVIS

- Servis elektrického náradí svěřte kvalifikovanému technikovi. Mohou se používat pouze náhradní díly. Zaručíte tak, že bude zachována bezpečnost elektrického náradí.

BEZPEČNOSTNÍ POKYNY PRO ELEKTRICKÉ MÍCHADLÁ

Před použitím míchadla si přečtěte návod k použití. Výrobce nenese odpovědnost za zranění či vzniklé poškození náradí v důsledku jeho nevhodného používání.

- Elektrické míchadlo nepoužívejte, pokud jste unavení, pod vlivem alkoholu či jiných látek ovlivňujících pozornost.
- Elektrické míchadlo není určeno k použití osobami (včetně dětí) se sníženými fyzickými, smyslovými nebo mentálními schopnostmi nebo s nedostatkem zkušeností a znalostí, pokud nejsou pod dozorem nebo nedostali pokyny ohledně použití zařízení od osoby odpovědné za jejich bezpečnost. Děti musí být pod dozorem, abyste se ujistili, že se nehrají se zařízením.
- Při práci držte náradí pevně oběma rukama za izolované části rukojeti a zaujměte stabilní postoj. Ztráta kontroly nad náradím může způsobit vážné zranění.
- Při práci používejte ochranu sluchu, zraku a pracovní rukavice.
- Používejte pouze výrobcem doporučené míchací pádla.
- Na začátku míchání stavební směsi může dojít k zviření prachu, který může být zdraví škodlivý, proto při práci používejte vhodnou ochranu dýchacích cest.
- Nemíchejte směsi obsahující azbest, protože je karcinogenní.
- Náradí nikdy nepoužívejte k míchání materiálů obsahujících substance, jejichž teplota vznícení je nižší než 21 ° C.
- Náradí nepoužívejte k míchání materiálů, které obsahují látky s nebezpečím výbuchu, např. snadno zápalné rozpouštědla apod. Náradí vytváří jiskry, které mohou snadno zapálit hořlavé páry.
- Napájecí kabel udržujte v dostatečné vzdálenosti od pracovního prostoru. V opačném případě hrozí jeho zachycení míchacím pádlem.
- Nedovolte, aby se napájecí kabel dotýkal jakékoliv části vašeho těla.
- Elektrické míchadlo nastartujte a spusťte pouze v nádobě na míchání. Míchací pádlo může nekontrolovaně ohýbat nebo točit.
- Zajistěte, aby byla nádoba na míchání materiálu postavená na pevném a bezpečném místě. V opačném případě by mohlo dojít k neočekávanému pohybu nádoby během míchání.
- Zajistěte, aby na kryt náradí jehlou nevytéká žádná tekutina. V případě proniknutí tekutiny do náradí hrozí jeho poškození nebo může dojít k úrazu elektrickým proudem.
- Dodržujte pokyny a varování týkající se míchaného materiálu. Míchaný materiál může být zdraví škodlivý.
- Během míchání nesahejte do nádoby na míchání ani do ní nevkládejte žádné další předměty. Kontakt s míchacím pádlem může vést k vážnému zranění.
- V případě pádu náradí do míchané směsi jej okamžitě odpojte od přívodu el. proudu a nechte zkontrolovat v autorizovaném servisu. Míchaný materiál v náradí může způsobit poškození a vést k úrazu elektrickým proudem.
- Před odložením náradí počkejte dokud se míchací pádlo zcela zastaví.
- Nepoužívejte náradí, pokud je přívodní kabel poškozen. Pokud dojde k poškození kabelu během práce, nedotýkejte se ho a odpojte náradí od přívodu el. proudu.
- V případě, že používáte náradí venku, připojte jej přes proudový chránič.

ZBYTKOVÁ RIZIKA

I když se elektrické míchadlo používá v souladu s bezpečnostními pokyny, není možné odstranit všechny rizikové faktory. Při používání elektrického míchadla mohou vznikát tato rizika:

- Nebezpečí pohmoždění při kontaktu s otáčejícím se míchadlem.
- Říznutí se v případě Zásah do prostoru otáčejícího se míchadla.

- Poškození sluchu v případě delšího pobytu v bezprostřední blízkosti běžícího přístroje.
- Poškození zdraví vyplývající z vibrací rukou a paží, pokud se zařízení používá delší dobu, nebo se nepoužívá správně.

VAROVÁNÍ! Tento výrobek vytváří během provozu elektromagnetické pole, které může za určitých okolností rušit aktivní nebo pasivní lékařské implantáty! Aby se snížilo riziko vážného nebo smrtelného zranění, doporučujeme osobám s lékařskými implantáty před použitím tohoto výrobku poradit se se svým lékařem a výrobcem lékařských implantátů o vhodnosti použití.

VAROVÁNÍ! Některé druhy prachu vznikající při broušení, řezání, vrtání a jiných stavebních činnostech obsahují chemikálie, o kterých je známo, že způsobují rakovinu, vrozené vady nebo poruchy plodnosti.

Příklady takových chemikálií:

- olovo z barev
- krystalický oxid křemičitý z cihel a cementu a jiných materiálů pro zdění
- arsen a chrom z chemicky upraveného dřeva

- Riziko vyplývající z expozice těmto chemikáliím se liší v závislosti na tom, jak často provádíte daný typ práce.

Pro snížení rizika vystavení se těmto chemikáliím dodržujte následující:

- pracujte na dobře větraném místě
- pracujte se schválenými ochrannými prostředky (např. Masky proti prachu, které jsou speciálně navrženy pro filtrování mikroskopických částic)

MONTÁŽ A POUŽITÍ

- Před zahájením montáže, zařízení vypněte a vytáhněte zástrčku ze zásuvky abyste zabránili jeho nechtěnému spuštění.

MONTÁŽ MÍCHACÍHO PADLA(OBR. 3 A 4)

- Nejprve smontujte dohromady jednotlivé části míchacího pádla.

- Míchací pádlo našroubujte do závitu vřetena přístroje a poté pomocí klíče podržte závit vřetena na místě a použitím druhého klíče utáhněte míchací pádlo.

ZAPNUTÍ A VYPNUTÍ ZAŘÍZENÍ (OBR. 5)

- Před připojením elektrického míchadla ke zdroji elektrické energie se ujistěte zda napětí ve vaší elektrické zásuvce odpovídá údajům na štítku zařízení.

Zapnutí:

- Podržte stisknuté aretační tlačítko provozního spínače (11).
- Stiskněte a přidržte provozní spínač (10).

Vypnutí:

- Uvolněte provozní spínač (10).

REGULACE OTÁČEK (OBR. 6)

- Zařízení umožňuje plynule regulovat otáčky podle viskozity míchané směsi otáčením regulátoru (9).

ÚDRŽBA

- Před zahájením jakékoliv kontroly nebo údržby, zařízení vypněte a vytáhněte zástrčku z elektrické zásuvky.

- Elektrické míchadlo důkladně vyčistěte po každém použití. Pokud nečistoty nelze odstranit, použijte měkký hadřík navlhčený v mýdlové vodě. Nikdy nepoužívejte čisticí prostředky nebo rozpouštědla jako je benzín, alkohol, čpavek apod.! Tato rozpouštědla mohou poškodit plastové části výrobku.

- Pravidelně kontrolujte své zařízení a když zjistíte, že některé součástky jsou opotřebované nebo poškozené, preventivně je kvůli vlastní bezpečnosti vyměňte. Opotřebované či poškozené části stroje se mohou vyměnit

pouze v autorizovaném servisu nebo jejich výměnu zajistí prodejce.

- Postarejte se o to, aby byly použity originální náhradní součástky značky Worcraft.

OCHRANA ŽIVOTNÍHO PROSTŘEDÍ



Symbol přeškrtnuté popelnice na produktech nebo v průvodních dokumentech znamená, že použité elektrické a elektronické výrobky nesmí být přidány do běžného komunálního odpadu. Pro správnou likvidaci, obnově a recyklaci doručte tyto výrobky na určená sběrná místa, kde budou přijata zdarma. Alternativně v některých zemích můžete vrátit své výrobky místnímu prodejci při koupi ekvivalentního nového produktu. Správnou likvidací tohoto produktu pomůžete zachovat cenné přírodní zdroje a napomáháte prevenci potenciálních negativních dopadů na životní prostředí a lidské zdraví, což by mohly být důsledky nesprávné likvidace odpadů. Další podrobnosti si vyžádejte od místního úřadu nebo nejbližšího sběrného místa. Při nesprávné likvidaci tohoto druhu odpadu mohou být v souladu s národními předpisy uděleny pokuty.

WORCRAFT

PROFESSIONAL

Záruční list / Warranty

Výrobní číslo:	Dátum prodeje:	Podpis a razítko prodejce:

Meno zákazníka (název firmy):	Adresa zákazníka (sídlo firmy):

Zákazník svým podpisem potvrzuje, že mu bylo zařízení předvedeno a vysvětleno, že byl seznámen s návodem k obsluze, nasazením a užíváním stroje a že mu zařízení bylo vydáno kompletní.	Podpis zákazníka:

Záznamy o reklamaci – záručních opravách

Dátum přijetí reklamace:	Datum ukončení reklamace:	Evidenční číslo reklamace:	Podpis převedené záruční opravy (Záznam o neoprávněné reklamaci)	Razítko servisního technika:

Podmínky záruky

- Dodavatel poskytuje na tento výrobek záruční dobu uvedenou v tomto záručním listu za podmínek dodržení způsobu používání a skladování výrobku v souladu s platnými podmínkami a normami, jako i návodem k obsluze. Záruční doba začíná běžet od data prodeje. Záruka na baterie je 12 měsíců.
- Prodoužená záruční doba 5 let se poskytuje na výrobek za podmínek, že tento výrobek je dodavatelem označený v seznamu výrobků s prodouženou zárukou, konečným zákazníkům je spotřebitel a výrobek nebude používán na komerční nasazení. Prodoužená záruka je podmíněna pravidelnými servisními prohlídkami v autorizovaných servisních střediscích dodavatele.
- Záruční doba se prodoužuje o dobu, po kterou byl výrobek v záruční opravě a je o tom uveden záznam v seznamu o záručních opravách tohoto záručního listu. Právo na záruční opravu si spotřebitel může uplatnit v některém autorizovaném servisním středisku, podle příloženého seznamu A servisních středisek. Servisní střediska B převádějí záruční opravy pouze na produkty, které byly prodány v jejich provozech. Seznam servisních středisek je pravidelně aktualizován u prodejců a na stránce dovozu: www.strendpro.sk.
- Servisní středisko je povinné zajistit záruční opravu v zákonem stanovené lhůtě. Zákonem stanovená lhůta pro vyřízení reklamace začíná běžet dnem následujícím po datu přijetí reklamace v servisním středisku..
- Bezplatná záruční oprava nemůže být uplatňována pokud jde o poruchy, které byly způsobeny používáním výrobku v rozporu s ustanoveními uvedenými v návodu k obsluze, nesprávnou manipulací, mechanickým poškozením, běžným mechanickým opotřebením dílů způsobeným provozem stroje, vinou obsluhy, živelnou pohromou, neoprávněným zásahem do výrobku, poruchy zapříčiněné použitím nevhodných náhradních dílů, použitím nevhodného paliva, a zřejmě přetížení stroje v důsledku trvalého překračování horní hranice výkonu. Práce spojené s čištěním, základní údržbou, ošetřováním nebo nastavením zařízení, které může převést obsluha a jsou uvedeny v návodu k obsluze, nespádají do rozsahu záruky.
- Za běžné opotřebením dílů se zvaží hlavně opotřebením: všech rotujících a pohyblivých částí, řezných částí a jejich krytů, střížných šroubů a klínů, převodových a klínových řemenů, řetězových převodů, třecí plochy brzd a spojek, dezény pneumatik a díly běžné údržby jako jsou: vzduchové, hydraulické a olejové filtry, zapalovací svíčky, olejové a chladicí náplně.
- Z prodoužené záruky jsou vyjmuty části strojů a zařízení, na které je konkrétní výrobce poskytuje kratší záruku jako dodavatel na samotný výrobek, ve kterém jsou namontovány. Do této kategorie částí patří: akumulátory, žárovky a podobně.
- Právo uplatnit nároky plynoucí ze záruky má vlastník výrobku, pokud tak učiní nejpozději v poslední den záruční doby.
- Při reklamaci se postupuje podle příslušných ustanovení občanského zákoníku a Zákona o ochraně spotřebitele.
- Servisní prohlídky, které jsou podmínkou prodoužené 5 leté záruky, musí být prováděny pouze v autorizovaném servisním středisku dodavatele, v pravidelných intervalech a období mezi jednotlivými prohlídkami nesmí překročit dobu 12 měsíců. První servisní prohlídka musí být provedena nejpozději do 12 měsíců od data prodeje výrobku. Servisní prohlídky provádějí servisní střediska v období posledních tří a prvních dvou měsíců kalendářního roku. Každá servisní prohlídka musí být zaznamenána v tomto záručním listě s uvedeným datem prohlídky, podpisem a razítkem servisního střediska. Servisní prohlídkou se rozumí kontrola stroje, výměna náplní a filtrů dle doporučení výrobce, výměna opotřebených a poškozených dílů, které mohou ovlivnit poškození nebo opotřebením jiných dílů a samotné nastavení stroje. Úkon servisní prohlídky a použitý materiál se účtuje dle platného ceníku servisního střediska.

Při uplatňování reklamace je reklamující povinen předložit k reklamaci čistý a kompletní výrobek, doklad o koupi nebo vyplněný a potvrzený záruční list. V případě prodoužené záruky, záznamy o servisních prohlídkách a daňové doklady za jednotlivé prohlídky. Při nesplnění některé z podmínek prodoužené záruky uvedené v tomto záručním listu, se na výrobek poskytuje záruční doba 2 roky.

ZÁRUČNÍ A POZÁRUČNÍ SERVIS PROVÁDÍ ZÁSTUPCE VÝROBCE

Zplnomocněný zástupce výrobce: Slovakia Trend Export-Import s.r.o., Michalovská 87/1414, 073 01 Sobrance

Fax: (056) 652-2329 Tel: 0915 392 687 E-mail: servis@slovakia-trend.sk



ELEKTROMOS KEVERŐ

HASZNÁLAT

Az elektromos keverőt úgy tervezték, hogy folyékony és por alakú építőanyagokat, például festékeket, habarcsokat, ragasztókat, vakolatokat és hasonló anyagokat keverjen össze.

A készüléket csak rendeltetésszerűen használja. Minden más felhasználás helytelen használat esete. A nem rendeltetésszerű használatból eredő károkért a felhasználó / üzemeltető és nem a gyártó felelős. Felhívjuk figyelmét, hogy ezt az eszközt nem kereskedelmi vagy ipari használatra tervezték. A garancia nem érvényes, ha a készüléket kereskedelmi, ipari vagy hasonló célokra használják.









TECHNIKAI PARAMÉTEREK





	FESZÜLTSG / FREKVENCIA	230 V / 50 Hz
	NÉVLEGES BEMENŐTELJESÍTMÉNY	1 200 W
	ÜRES FORDULATOK	180 – 650 perc ⁻¹
	AJÁNLOTT MAX. LAPÁT ÁTMÉRŐ	120 mm
	BELSŐ TEKERVÉNY AZ ORSÓN	M14
	VÉDELMI OSZTÁLY	II
	SÚLY	4,6 kg

A KÉSZÜLÉK RÉSZEI

1	Jobb fogantyú	7	Tápkábel
2	Bal fogantyú	8	Dugó
3	Terjedés	9	Sebességszabályozó
4	Orsó menet	10	Működtető kapcsoló
5	Keverés lapát	11	A működtető kapcsoló zárógombja
6		12	

JELMAGYARÁZAT

	Általános veszélyjelzés.
	Olvassa el a használati utasítást.
	Ne dobja ki a szokásos háztartási hulladékkal együtt. Ehelyett környezetbarát lépjen kapcsolatba az újrahasznosító központokkal. Kérjük, ügyeljen a környezet védelmére környezet.
	A termék megfelel az alkalmazandó európai irányelveknek, és végrehajtották az ezen irányelvek megfelelőségének értékelésére szolgáló módszert.
	Viseljen védőszemüveget.
	Viseljen fülvédőt.
	Viseljen védőkesztyűt.
	Viseljen légzőkészüléket.

	Kettős szigetelésvédelem II. Nincs szükség földelésre.
	Javításkor a gépet nem szabad elektromos aljzatba csatlakoztatni.
	Garantált hangteljesítmény.
	A visszavételért és annak újrafeldolgozással történő további feldolgozásáért pénzügyi hozzájárulást fizettek e csomagolásért.
	A csomagolóanyagok újrahasznosíthatók. A csomagolóanyagokat ne a háztartási hulladékba dobja, hanem a másodlagos nyersanyagok gyűjtőhelyén adja le.

ÁLTALÁNOS BISZTONSÁGI UTASÍTÁSOK AZ ELEKTROMOS KÉSZÜLÉKEKHEZ

Olvassa el az ehhez mellékelt biztonsági figyelmeztetéseket, utasításokat, illusztrációkat és specifikációkat elektromos szerszámok. Az alábbi utasítások be nem tartása áramütést, tüzet és / vagy súlyos sérüléseket okozhat.

1) A MUNKAKÖRNYEZET BIZTONSÁGA

- A munkahelyet tisztán és jól megvilágított állapotban kell tartani. A rendetlenség és a sötét helyek okozzák gyakran a baleseteket.
- Ne használja az elektromos szerszámot robbanásveszélyes környezetben, ahol gyúlékony anyagok vannak jelen.
folyadékok, gázok vagy por. Az elektromos szerszámok szikrákat okoznak, amelyek meggyújthatják a port vagy a füstöt.
- Használatakor tartsa távol a gyerekeket és más személyeket az elektromos szerszámtól. Ha zavar, akkor megteheti elveszíti az irányítást az elvégzett tevékenység felett.

2) ELEKTROMOS BIZTONSÁG

- Az elektromos szerszám dugójának meg kell egyeznie a hálózati csatlakozóaljzattal. Soha ne módosítsa az el. tápkábel. Soha ne csatlakoztasson biztonsági túvel ellátott szerszámokat a hálózati csatlakozóhoz, elosztókkal vagy más adapterekkel. A sértetlen dugók és a megfelelő aljzatok csökkentik az áramütés kockázatát. A sérült vagy összekuszált tápkábelek növelik az áramütés kockázatát. Ha a hálózati kábel megsérült, azt ki kell cserélni egy speciális hálózati vezetékre, amelyet a gyártótól vagy meghatalmazott képviselőjétől lehet beszerezni.
- A kezelő testével nem érhet földelt tárgyakhoz, mint pl csövek, központi fűtőtest, kályhák és hűtőszekrények. Az áramütés veszélye nagyobb, ha teste a földhöz csatlakozik.
- Ne tegye ki az elektromos szerszámot esőnek, nedvességnek vagy víznek. Soha ne érjen nedves kézzel az elektromos szerszámhoz. Az elektromos szerszámokat soha ne mossa folyó víz alatt, és ne merítse vízbe. - A kábelt nem szabad túlterhelni. Soha ne használja a vezeték az elektromos kéziszerszám csatlakozójának hordozásához, meghúzásához vagy meghúzásához. A kábelt nem szabad hőnek, olajnak, éles széleknek vagy mozgó alkatrészeknek kitenni. A sérült vagy összekuszálódott vezetékek növelik az áramütés kockázatát.
- Soha ne dolgozzon olyan eszközökkel, amelyek megrongálták az áramellátást. kábel vagy villa vagy leesett a földre, és bármilyen módon megsérült.
- Ha az elektromos szerszámot szabadban használja, használjon kültéri használatra alkalmas hosszabbító kábelt. Kültéri használatra alkalmas vezeték használata csökkenti az áramütés kockázatát
- Ha nedves helyen használja az elektromos szerszámot, használjon RCD-vel védett tápegységet. Az RCD használata csökkenti az áramütés kockázatát. Az "RCD" kifejezés helyettesíthető a "fő megszakítóval (GFCI)" vagy "szivárgó megszakítóval (ELCB)".
- Tartsa az el. kéziszerszámok kizárólag szigetelt megfogó felületek mögött, mivel működés közben a vágó vagy fúrószerkezet érintkezésbe kerülhet egy rejtett vezetővel vagy saját vezetékével.

3) SZEMÉLYI BIZTONSÁG

- Ha elektromos szerszámot használ, legyen körültekintő és éber, maximális figyelmet fordítva az Ön által végzett tevékenységre jelenleg átalakít. Összpontosítson a munkára. Ne használja az elektromos szerszámot, ha fáradt vagy kábítószert, alkohol vagy gyógyszer hatása alatt áll. Az elektromos kéziszerszám használata közbeni pillanatnyi figyelmetlenség súlyos személyi sérüléseket okozhat. Amikor el. ne egyen, ne igyon és ne dohányozzon eszközökkel.
- Viseljen védőfelszerelést. Mindig viseljen szemvédőt. Használjon a munkavégzés típusának megfelelő védőfelszerelést. Védő segédeszközök, mint pl légzőkészülék, biztonsági cipő csúszásgátló, fejfedő vagy hallásvédő, amelyet a munkakörülményeknek megfelelően használnak, csökkentse a személyi sérülés kockázatát.
- Kerülje az áramellátás véletlen bekapcsolását. eszközök. Ne hordozzon e-mailt. egy olyan eszköz, amely a hálózathoz csatlakozik, ujjával a kapcsolón vagy a ravaszon. Mielőtt csatlakoztatná az áramforráshoz, győződjön meg arról, hogy a kapcsoló vagy a kapcsoló ki van kapcsolva. Az el. szerszámokat egy ujjal a kapcsolón, vagy csatlakoztassa a dugót el. Az elektromos kéziszerszámok bekapcsolt állapotban súlyos sérüléseket okozhatnak.
- Mielőtt bekapcsolná az el. szerszámok távolítsák el az összes beállító kulcsot és szerszámot. Beállítási kulcs vagy eszköz amely az elektromos kéziszerszám forgó részéhez marad, személyi sérüléseket okozhat.
- Mindig tartsa stabil testtartását és egyensúlyát. Csak ott dolgozzon, ahol biztonságosan elérheti. Soha ne becsülje túl saját erejét. Ne használjon elektromos szerszámot fáradt állapotban.
- Öltözz megfelelően. Viseljen munkaruhát. Ne viseljen laza ruházatot vagy ékszert. Ügyeljen arra, hogy haja, ruhája, kesztyűje vagy más testrésze ne kerüljön túl közel egymáshoz forgó vagy forró el részei. eszközök.
- Csatlakoztassa az el. porszívó eszközök. Ha az el. eszközök csatlakoztathatnak egy rögzítő eszközt vagy porszívás esetén ellenőrizze, hogy megfelelően csatlakoztatták-e és használták-e. Az ilyen eszközök használata csökkentheti a por által okozott veszélyeket.
- Rögzítse a munkadarabot. A megmunkálandó munkadarab rögzítéséhez használjon asztalos bilincset vagy aljzatot.
- Ne használjon semmilyen eszközt, ha alkohol, kábítószert, gyógyszert, egyéb kábítószert vagy függőséget okozó szer hatása alatt áll.
- Ezt a készüléket nem korlátozott fizikai, érzékszervi vagy szellemi képességekkel, vagy tapasztalat és ismeretek hiányával rendelkező személyek (beleértve a gyermekeket is) használhatják, kivéve, ha a biztonságukért felelős személy felügyeletet vagy utasítást kapott a készülék használatával kapcsolatban. A gyermekeket felügyelni kell annak biztosítására, hogy ne játsszanak a készülékkel.

4) ÁRAMSZERSZÁM-HASZNÁLAT ÉS KARBANTARTÁS

- El. mindig húzza ki a szerszámot az el-ből. hálózatok bármilyen munkahelyi probléma esetén, minden takarítás vagy karbantartás előtt, az egyes transzferek során és a tevékenység végén! Soha ne dolgozzon el. eszközöket, ha bármilyen módon megsérültek.
- Ha a szerszám rendellenes hangot vagy szagot ad ki, azonnal hagyja abba a munkát.
- Ne terhelje túl az elektromos szerszámokat. Az elektromos szerszámok jobban és biztonságosan működnek, ha velük dolgozik a tervezett sebességgel. Használja a munkához megfelelő eszközt. Megfelelő eszköz jól és biztonságosan elvégzi azt a munkát, amelyre gyártották.
- Ne használjon olyan elektromos szerszámot, amelyet nem lehet biztonságosan be- és kikapcsolni a vezérlő kapcsolóval. Az ilyen eszközök használata veszélyes. A sérült megszakítót egy tanúsított szervizben kell megjavítani.
- Mielőtt bármilyen beállítást elvégezne, tartozékot cserélne vagy bármilyen karbantartást végezne, válassza le a szerszámot az elektromos hálózatról. Ez az intézkedés csökkenti a véletlen indítás kockázatát.
- A fel nem használt elektromos szerszámokat tartsa gyermekek és illetéktelen személyek elől. A tapasztalatlan felhasználók által használt elektromos eszközök veszélyesek lehetnek. Az elektromos szerszámokat száraz és biztonságos helyen tárolja.

- Óvatosan tartsa jó állapotban az elektromos szerszámot. Rendszeresen ellenőrizze a mozgás beállítását alkatrészeik és mobilitásuk. Ellenőrizze, hogy a védőburkolatok vagy más alkatrészek nem sérültek-e az elektromos szerszám biztonságos működésében. Ha a szerszám megsérült, javítsa meg, mielőtt újra felhasználná. Sok sérülést az elektromos szerszámok nem megfelelő karbantartása okoz.
- Tartsa a vágószerszámokat élesen és tisztán. A megfelelően karbantartott és kihegyezett szerszámok megkönnyítik a munkát, csökkentik a sérülések kockázatát, és a velük végzett munka jobban kontrollálható. Az üzemeltetési utasításban meghatározottaktól eltérő vagy az importőr által ajánlott kiegészítők használata károsíthatja a szerszámot és sérülést okozhat.
- elektromos szerszámok, kiegészítők, munkaeszközök stb. használja ezeket az utasításokat és az adott elektromos kéziszerszámra előírt módon, figyelembe véve a munkakörülményeket és az elvégzett munka típusát. Az eszköz más célokra történő használata veszélyes helyzetekhez vezethet.

5) SZERVIZ

- Az elektromos szerszámot szakképzett szervizzel bízva meg. Csak ugyanazokat a pótalkatrészeket szabad használni. Ez biztosítja az elektromos kéziszerszám biztonságának fenntartását.

BISZTONSÁGI ELŐÍRÁSOK AZ ELEKTROMOS KEVERŐHÖZ

A keverő használata előtt olvassa el a használati utasítást. A gyártó nem vállal felelősséget a nem rendeltetésszerű használatból eredő sérülésekért vagy sérülésekért.

- Ne használja az elektromos keverőt, ha fáradt, alkohol vagy egyéb figyelemre ható anyag hatása alatt áll.
- Az elektromos keverőt nem szabad olyan személyek (beleértve a gyermekeket is) használni, akiknek csökkent fizikai, érzékszervi vagy szellemi képességeik vannak, vagy nincs tapasztalatuk és ismereteik, kivéve, ha a biztonságukért felelős személy felügyeletet vagy utasítást kapott a készülék használatával kapcsolatban. A gyermekeket felügyelni kell annak biztosítására, hogy ne játsszanak a készülékkel.
- Munka közben tartsa szilárdan a szerszámot mindkét kezével a fogantyú szigetelt részein, és álljon stabilan. A szerszám irányításának elvesztése súlyos sérüléseket okozhat.
- Munka közben viseljen fül-, szem- és munkakesztyűt.
- Csak a gyártó által ajánlott keverőlapátokat használjon.
- Az építési keverék keverésének kezdetén por kavaroghat, ami ártalmas lehet az egészségre, ezért munkavégzés során használjon megfelelő légzésvédőt.
- Ne keverje össze azbesztet tartalmazó keverékeket, mivel az rákkeltő.
- Soha ne használja a szerszámot olyan anyagok keverésére, amelyek lobbanáspontja 21 ° C alatt van.
- Ne használja a szerszámot olyan anyagok keverésére, amelyek robbanásveszélyes anyagokat tartalmaznak, pl. erősen gyúlékony oldószerek és hasonlóak. Az eszköz olyan szikrákat hoz létre, amelyek könnyen meggyújthatják a gyúlékony gőzöket.
- Tartsa távol a tápkábelt a munkaterülettől. Ellenkező esetben fennáll annak a veszélye, hogy a keverőlapát elkapja.
- Ne engedje, hogy a tápkábel megérintse testének bármely részét.
- Az elektromos keverőt csak a keverőtálban szabad elindítani és működtetni. A keverőlapát irányíthatatlanul meghajolhat vagy foroghat.
- Ügyeljen arra, hogy az anyagkeverő tartály szilárd és biztonságos helyen legyen. Ellenkező esetben az edény a keverés során váratlanul elmozdulhat.
- Ügyeljen arra, hogy folyadék ne permetezzen a szerszám fedelére. Ha folyadék kerül a szerszámba, megsérülhet, vagy áramütést okozhat.
- Kövesse a vegyes anyagra vonatkozó utasításokat és figyelmeztetéseket. A vegyes anyagok károsak lehetnek az egészségre.
- A keverés közben ne nyúljon a keverőtálba, és ne tegyen semmilyen tárgyat. A keverőlapáttal való érintkezés súlyos sérülésekhez vezethet.
- Ha a szerszám beleesik a keverékbe, azonnal húzza ki az áramellátást. áramot, és ellenőrizze egy hivatalos szervizben. A szerszámban lévő vegyes anyag károsodást és áramütést okozhat.
- Várja meg, amíg a keverőlapát teljesen leáll, mielőtt eltenné a szerszámot.
- Ne használja a szerszámot, ha a hálózati kábel sérült. Ha a vezeték működés közben megsérült, ne érjen

hozzá, és válassza le a szerszámot az áramforrásról. jelenlegi.

- Ha a szerszámot a szabadban használja, akkor egy megszakítóval kösse össze.

FELMARADOT VESZÉLYEK

Még akkor is, ha az elektromos keverőt a biztonsági előírásoknak megfelelően használják, nem lehet minden kockázati tényezőt kiküszöbölni. A következő kockázatok merülhetnek fel elektromos keverő használatakor:

- Összeúzóadás veszélye a forgó keverővel érintkezve
- vágás a forgó keverő térébe érés esetén
- halláskárosodás, ha hosszabb ideig tartózkodik a futó készülék közvetlen közelében.
- A kéz-kar rezgéséből eredő egészségkárosodás, ha a készüléket hosszabb ideig használják, vagy nem megfelelően használják.

FIGYELEM! Ez a termék működés közben elektromágneses teret generál, amely bizonyos körülmények között zavarhatja az aktív vagy passzív orvosi implantátumokat! A súlyos sérülés vagy halál kockázatának csökkentése érdekében azt javasoljuk, hogy az orvosi implantátummal rendelkező személyek a termék használata előtt konzultáljanak orvosukkal és az orvosi implantátumok gyártójával a használatra való alkalmasságról.

FIGYELEM! A csiszolásból, fűrészelésből, fúrásból és egyéb építési tevékenységekből származó porok bizonyos típusai olyan vegyi anyagokat tartalmaznak, amelyekről ismert, hogy rákot, születési rendellenességeket vagy termékenységi problémákat okoznak.

Példák ilyen vegyi anyagokra:

- festékekből származó ólom
- kristályos szilícium-dioxid téglából, cementből és egyéb falazóanyagokból
- arzén és króm vegyileg kezelt fából

- Ezeknek a vegyi anyagoknak való kitettség kockázata attól függ, hogy milyen gyakran végez munkát.

Ezeknek a vegyi anyagoknak való kitettség kockázatának csökkentése érdekében tartsa be a következőket:

- Jól szellőző helyen dolgozzon
- jóváhagyott védőfelszereléssel (pl. Kifejezetten mikroszkopikus részecskék szűrésére tervezett maszkokkal) dolgozni

SZERELÉS ÉS HASZNÁLAT

- A telepítés megkezdése előtt kapcsolja ki a készüléket, és húzza ki a csatlakozót az elektromos csatlakozóaljzatból, nehogy véletlenül elinduljon.

A KEVERŐ LAPÁT ÖSSZESZERELÉSE (3. és 4. ÁBRA)

- Először szerelje össze a keverőlapát egyes részeit.

- Csavarja be a keverőlapátot a készülék orsójának menetébe, majd egy kulccsal tartsa a helyén az orsó menetét, és egy második csavarkulccsal húzza meg a keverőlapátot.

A készülék be- és kikapcsolása (5. ÁBRA)

- Mielőtt az elektromos keverőt csatlakoztatja az áramforráshoz, győződjön meg arról, hogy az elektromos aljzat feszültsége megegyezik-e a készülék adattábláján szereplő adatokkal.

Bekapcsolás:

- Tartsa nyomva a kezelő kapcsoló reteszelő gombját (11).

- Tartsa nyomva a kezelő kapcsolót (10).

Leállítás:

- Engedje el a kezelő kapcsolót (10).

Sebességszabályozás (6. ÁBRA)

- A készülék lehetővé teszi a fordulatszám folyamatos szabályozását a kevert keverék viszkozitása szerint a szabályozó (9) elforgatásával.

KARBANTARTÁS

- Ellenőrzés vagy karbantartás előtt kapcsolja ki a készüléket, és húzza ki a csatlakozót az elektromos csatlakozóaljzattól.
- Minden használat után alaposan tisztítsa meg az elektromos keverőt. Ha a szennyeződést nem lehet eltávolítani, használjon szappanos vízzel megnedvesített puha ruhát. Soha ne használjon tisztítószeret vagy oldószert, például benzint, alkoholt, ammóniát stb. Ezek az oldószerek károsíthatják a termék műanyag alkatrészeit.
- Rendszeresen ellenőrizze készülékét, és ha bizonyos alkatrészeket elhasználódott vagy megrongált, saját biztonsága érdekében elővigyázatosságból cserélje ki őket. A gép kopott vagy sérült alkatrészeit csak hivatalos szervizek cserélhetik ki, vagy a kereskedő cserélheti ki.
- Ügyeljen arra, hogy eredeti Worcraft pótalkatrészeket használjon.

KÖRNYEZETVÉDELEM



A termékeken vagy a kísérő dokumentumokon az áthúzott kerek szemét szimbólum azt jelenti, hogy a használt elektromos és elektronikus termékeket nem szabad keverni az általános háztartási hulladékkal. A megfelelő ártalmatlanítás, újrahasznosítás és újrahasznosítás érdekében kérjük, szállítsa ezeket a termékeket a kijelölt gyűjtőhelyekre, ahol azokat ingyenesen elfogadják. Alternatív megoldásként egyes országokban egyenértékű új termék vásárlásakor visszaküldheti termékeit a helyi kiskereskedőhöz. A termék megfelelő ártalmatlanításának biztosításával segít megelőzni a környezetre és az emberi egészségre gyakorolt negatív következményeket, amelyeket egyébként a termék nem megfelelő hulladékkezelése okozhat. További részletekért forduljon a helyi hatósághoz vagy a legközelebbi gyűjtőhelyhez. Az ilyen típusú hulladék nem megfelelő ártalmatlanítása büntetést vonhat maga után a nemzeti előírásoknak megfelelően.

WORCRAFT

PROFESSIONAL

Garancialevél/Warranty

Modellszám:	Eladás dátuma:	Eladó aláírása és pecsétje:

Ügyfél neve (cég neve):	Ügyfél címje (Cég címje):

Az ügyfél az aláírásával megerősíti, hogy a készüléket bemutatták és elmagyarázták neki, hogy ismeri a gép üzemeltetésére és használatára vonatkozó utasításokat, valamint hogy a készülék teljesen volt neki kiadva.	Ügyfél aláírása:

Jegyzések a panszokról – jótálási javítások

A panasz elfogadásának dátuma:	A panasz befejezésének dátuma:	A panasz száma:	Aláírás az átvett jótálási javításról (Jegyzések a jogosulatlan panszról)	Serviztechnikus pecsétje:

Jótállás feltételek

- A szállító biztosítja a termék jótálását amely szerepel a garancialevelen a feltétellel, hogy a használat és tárolás összhangban lesz a feltételekkel és normákkal, valamint a használati utasítással. A garanciaidő az értékesítés időpontjától kezdődik.
A jótálási idő a töltőkre 12 hónap.
- A kiterjesztett garanciát 5 éves időszakra nyújtják a feltétellel, hogy a termék bevan írva a hoszab garancia termékek listájára, az utolsó használó a vevő, es nemlesz használva kereskedelmi célokra. A kiterjesztett jótállás rendszeres szervizellenőrzést igényel a szállító hivatalos szervizközpontjában.
- A garancia időtartama meghosszabbodik a termék garanciális idejével mikor a szervizközpontba volt javításba, és a jótállási lapon felvann jegyezve ez az idő. A jótállási igényt a fogyasztó igényelheti egy hivatalos szervizközpontban, a mellékelt "A" szervizközpont lista szerint. A "B" szervizközpontokba csak ojan termékeken végeznek javításokat amelyeket ott adtak ell. A szervizközpontok listáját rendszeresen frissítik a gyártók és az import oldalon: www.strendpro.sk.
- A Szervizközpontnak a törvényi határidőn belül jótálási javítást kell biztosítania. A panaszkezelés törvényes határideje a panasz kézhezvételét követő napon kezdődik
- Az ingyenes garanciális javítás nem alkalmazható a termék helytelen használatából eredő hibákra, az üzemeltetési utasítás okal elentétben, a nem megfelelő kezelésének, a gép mechanikai károsodásra, az általános mechanikai károsodásra amely általános használatkor keletkezik, az üzemeltető helytelen használatára, természeti katasztrófaéknál, a termékkel való illetéktelen beavatkozásnál, a nem megfelelő pótalkatrészek használatánál a nem megfelelő tüzelőanyag használatnál és a látszólagos gépi túlterhelés következtében fellépő hibáknál a felső teljesítmény határ folyamatos túllépése miatt. Az üzemeltető által kezelhető, és a használati utasításban felsorolt tisztítási, karbantartási, gondoskodás és a beállítási munkák nem tartoznak a jótállás hatálya alá.
- Az alkatrészek kopásának elsősorban ojan alkatrészek kopása érhető mind: minden forgó és mozgó alkatrész, vágó rész és burkolat, kapcsok és ékek, fogaskerekek és ékszíjak, láncos fogaskerekek, súrlódás és tengelykapcsoló súrlódó felületek, gumiabroncs futófelületek és rutinszerű karbantartási alkatrészek, mint például: , hidraulikus és olajsűrűk, gyújtógyertyák, olaj- és hűtőfolyadék-kazetták
- A kiterjesztett garanciából kivannak hagyva olyan gépek és berendezések mentesített részeit, amelyeknél az adott gyártó rövidebb garanciát nyújt, mint maga a termék gyártója. Ez a kategória magában foglalja: akkumulátorok, izzók és hasonlók
- A garancia alá tartozó igények igénybevételéhez való jog a termék tulajdonosa, feltéve hogy ezt legkésőbb a jótállási időszak utolsó napján teszi meg.
- A követelések feldolgozása a Polgári Törvénykönyv és a Fogyasztóvédelmi Törvény vonatkozó rendelkezéseinek megfelelően történik.
- A meghosszabbított 5 éves garanciális feltételeknek megfelelő szervizellenőrzést csak rendszeres időközönként, a szállító hivatalos szervizközpontjában lehet elvégezni, és az egyes vizsgálatok közötti időszak nem haladhatja meg a 12 hónapot. Az első szervizvizsgálatot legkésőbb a termék értékesítésének napjától számított 12 hónapon belül kell elvégezni. A szervizvizsgálatokat a naptári év utolsó három és első két hónapjában szervizközpontok végzik. Minden szervizvizsgálatot fel kell jegyezni a jótállási jegyen a szervizközpont ellenőrzésének, aláírásának és bélyegzőjének dátumával. A szervizvizsgálat a gyártó által ajánlott gépellőrzést, a patronok és szűrők cseréjét, a kopott és sérült alkatrészek cseréjét, amelyek a más alkatrészek károsodását, kopását és a gép beállítását érinthetik. A szolgáltatási ellenőrzést és a felhasznált anyagot egy érvényes kiszolgálóközponti árlista szerint kell kiszámítani.

A panasz benyújtásakor a panaszolt köteles benyújtani egy tiszta és teljes terméket, a vásárlás igazolását, vagy egy kitöltött és megerősített garanciajegyet a panaszra. A kiterjesztett garancia esetén a szervizvizsgálatok és az egyes tőrak adozási dokumentumait rögzítik.
Ha a garanciális kártyán a meghosszabbított garanciális feltételek egyikének sem felel meg, a termék 2 év garanciát vállal.

A JÓTÁLLÁSON BELÜLI ÉS JÓTÁLLÁSON KÍVÜLI SZERVIZT A GYÁRTÓ FELHATALMAZOTT KÉPVISELŐJE VÉGZI

A gyártó felhatalmazott képviselője: Slovakia Trend Export-Import s.r.o., Michalovská 87/1414, 073 01 Sobrance

Fax: (056) 652-2329 Tel: 0915 392 687 E-mail: servis@slovakia-trend.sk

MIXER ELECTRIC**UTILIZAREA PENTRU CARE A FOST CONCEPUT**

Mixerul este destinat amestecării materialelor de construcție sub formă de pulbere, cum ar fi mortar, tencuială, adeziv, precum și voapsele fără solvent, lac și substanțe similare.

Nu utilizați pentru găurire.

Utilizatorul poartă responsabilitatea exclusivă pentru orice daune cauzate de utilizarea necorespunzătoare.

Trebuie respectate reglementările general acceptate de prevenire a accidentelor și informațiile de siguranță anexate.

TECHNICAL SPECIFICATIONS (see fig 1)

Model	EM12-120 (ST-1200H)	Clasa de izolare	II
Tensiune	230V~,50Hz	Nivel declarat al presiunii acustice	L _{pA} : 90,1dB(A), K=3dB(A)
Putere de intrare	1200W	Nivel declarat al puterii acustice	L _{wA} : 101,1dB(A), K=3dB(A)
Viteză	II:180-650/min	Vibrații (mâner principal)	a _h =1,609m/s ² , K=1.5m/s ²
Cap de mixare	Ø120mm	Vibrații (mâner auxiliar)	a _h =1,5295m/s ² , K=1.5m/s ²
Diametru filet mandrină	M14	Greutate (fără baterie)	4.6kg









INFORMAȚII PRIVIND ZGOMOTUL/VIBRAȚIILE

Nivelul de vibrații din această fișă de informații a fost măsurat în conformitate cu un test standardizat prevăzut în EN 62841 și poate fi utilizat pentru a compara o sculă cu alta. Acesta poate fi utilizat pentru o evaluare preliminară a expunerii.

Nivelul declarat al emisiilor de vibrații reprezintă principalele aplicații ale sculei. Cu toate acestea, dacă scula este utilizată pentru diferite aplicații, cu accesorii diferite sau scule de inserție sau este slab întreținută, emisia de vibrații poate diferi. Acest lucru poate crește semnificativ nivelul de expunere pe perioada totală de lucru.

O estimare a nivelului de expunere la vibrații ar trebui, de asemenea, să ia în considerare momentele în care scula este oprită sau când funcționează, dar nu execută efectiv lucrarea. Acest lucru poate reduce semnificativ nivelul de expunere pe perioada totală de lucru. Identificați măsuri de siguranță suplimentare pentru a proteja operatorul de efectele vibrațiilor, cum ar fi: întreținerea sculei și a accesoriilor, menținerea caldă a mâinilor, organizarea modelelor de lucru.

EXPLICAREA SIMBOLURILOR

	Atenție!		Deconectați imediat ștecherul, în cazul în care cablul de alimentare este deteriorat, încurcat sau rupt. Deconectați întotdeauna ștecherul înainte de a lucra pe dispozitiv.
	Citiți manualul.		Purtați căști de protecție.
	Purtați ochelari de protecție		Purtați mască de protecție
	Aparatele electrice nu trebuie eliminate împreună cu deșeurile menajere.		Clasa de protecție II

DESCRIEREA APARATULUI (consultați fig 2)

1	Mâner dreapta	7	Cablu
2	Mâner stânga	8	Fișă
3	Cutie de viteze	9	Roată de reglare a vitezei
4	Mandrină	10	Declanșator întrerupător
5	Tijă de mixare	11	Buton de blocare de siguranță
6	Cap de mixare	12	Cheie cu capăt deschis

SIGURANȚA**Avertismente generale de siguranță ale sculei electrice**

AVERTISMENT Citiți toate avertismentele și toate instrucțiunile de siguranță.

Nerespectarea avertismentelor și instrucțiunilor poate duce la electrocutare, incendiu și / sau vătămări grave.

Păstrați toate avertismentele și instrucțiunile pentru referințe ulterioare.

Termenul „sculă electrică” din avertismente se referă la scula electrică alimentată de la rețea (cu cablu) sau la scula electrică cu baterie (fără fir).

Siguranța zonei de lucru

● Păstrați zona de lucru curată și bine luminată. Zonele dezordonate sau întunecate pot genera accidente.

● Nu folosiți sculele electrice în atmosfere explozive, cum ar fi în prezența lichidelor, a gazelor sau a prafului inflamabil. Sculele electrice generează scânteii care pot aprinde praful sau fumul.

● Țineți copiii și spectatorii la distanță în timp ce utilizați o sculă electrică. Distragerea atenției vă poate face să pierdeți controlul.

Siguranța electrică

- Fișele de scule electrice trebuie să corespundă prizei. Nu modificați niciodată fișa în niciun fel. Nu utilizați prize adaptoare cu scule electrice cu împământare (împământate). Fișele modificate și prizele potrivite vor reduce riscul de electrocutare.
- Evitați contactul corpului cu suprafețe împământate, cum ar fi țevi, radiatoare, plite și frigider. Există un risc crescut de electrocutare în cazul în care corpul dumneavoastră este împământat.
- Nu expuneți sculele electrice la ploaie sau condiții umede. Apa care intră într-o sculă electrică va crește riscul de electrocutare.
- Nu abuzați de cablu. Nu folosiți niciodată cablul pentru transportarea, tragerea sau deconectarea sculei electrice. Păstrați cablul departe de căldură, ulei, margini ascuțite și piese în mișcare. Cablurile deteriorate sau încurcate cresc riscul de electrocutare.
- Când folosiți o sculă electrică în aer liber, utilizați un prelungitor adecvat pentru utilizare în exterior. Utilizarea unui cablu adecvat pentru utilizare în exterior reduce riscul de electrocutare.
- Dacă este inevitabilă utilizarea unei scule electrice într-o locație umedă, utilizați o sursă protejată de dispozitiv de curent rezidual (RCD). Utilizarea unui RCD reduce riscul de electrocutare.

Siguranța personală

- Rămâneți vigilent, urmăriți ce faceți și folosiți bunul simț atunci când utilizați o sculă electrică. Nu utilizați o sculă electrică în timp ce sunteți obosit sau sub influența drogurilor, a alcoolului sau a medicamentelor. Un moment de neatenție în timpul funcționării sculelor electrice poate duce la vătămări corporale grave.
- Folosiți echipament individuală de protecție. Purtați întotdeauna ochelari de protecție. Echipamentul de protecție, cum ar fi masca de praf, încălțăminte de protecție antiderapantă, casca de protecție sau protecția auditivă utilizată în condiții adecvate, va reduce vătămările personale.
- Preveniți pornirea neintenționată. Asigurați-vă că întrerupătorul este în poziția Off înainte de conectarea sculei la sursa de alimentare și / sau acumulator, înainte de ridicarea sau transportarea sculei. Transportul sculelor electrice cu degetul pe întrerupător sau activarea sculelor electrice care au întrerupătorul în poziția On provoacă accidente.
- Scoateți orice cheie de reglare înainte de a o porni scula electrică. O cheie lăsată atașată la o parte rotativă a sculei electrice poate duce la vătămări corporale.
- Nu vă întindeți excesiv. Păstrați echilibrul corespunzător în orice moment. Acest lucru permite un control mai bun al sculei electrice în situații neașteptate.
- Îmbrăcați-vă corespunzător. Nu purtați haine largi sau bijuterii. Păstrați părul, îmbrăcămintea și mănușile departe de piesele în mișcare. Hainele largi, bijuteriile sau părul lung pot fi prinse în componentele în mișcare.
- Dacă sunt prevăzute dispozitive pentru conectarea instalațiilor de extracție și colectare a prafului, asigurați-vă că acestea sunt conectate și utilizate în mod corespunzător. Utilizarea colectării prafului poate reduce pericolele legate de praf.

Utilizarea și îngrijirea sculelor electrice

- Nu forțați scula electrică. Utilizați scula electrică corectă pentru aplicația dvs.. Scula electrică corectă va face treaba mai bine și mai sigur la viteza pentru care a fost proiectată.
- Nu utilizați scula electrică dacă întrerupătorul nu o pornește și nu o oprește. Orice sculă electrică care nu poate fi controlată cu ajutorul întrerupătorului este periculoasă și trebuie reparată.
- Deconectați ștecherul de la sursa de alimentare și / sau bateria de la scula electrică înainte de a efectua ajustări, de a schimba accesoriile sau de a depozita sculele electrice. Astfel

de măsuri preventive de siguranță reduc riscul pornirii accidentale a sculei electrice.

- Nu păstrați sculele electrice cu regim de mers în gol la îndemâna copiilor și nu permiteți persoanelor care nu sunt familiarizate cu scula electrică sau cu aceste instrucțiuni să acționeze scula electrică. Sculele electrice sunt periculoase în mâinile utilizatorilor neinstruiți.
- Întrețineți sculele electrice. Verificați lipsa de aliniere sau blocarea pieselor în mișcare, ruperea pieselor și orice alte condiții care pot afecta funcționarea sculei electrice. Dacă este deteriorată, reparați scula electrică înainte de utilizare. Multe accidente sunt cauzate de scule electrice slab întreținute.
- Păstrați instrumentele de tăiere ascuțite și curate. Instrumentele de tăiere întreținute corect, cu muchii ascuțite, sunt mai puțin susceptibile de a se bloca și sunt mai ușor de controlat.
- Utilizați scula electrică, accesoriile și biții pentru scule etc., în conformitate cu aceste instrucțiuni, luând în considerare condițiile de lucru și lucrările care trebuie efectuate. Utilizarea sculei electrice pentru operațiuni diferite de cele prevăzute ar putea duce la o situație periculoasă.

Utilizarea și manipularea sculei electrice fără fir

- a) Încărcați o baterie reîncărcabilă utilizând numai încărcătorul recomandat de producător. Încărcătoarele sunt deseori concepute pentru un anumit tip de baterie reîncărcabilă. Există pericolul de incendiu dacă se utilizează alte tipuri de baterii reîncărcabile.
- b) Doar bateriile reîncărcabile furnizate trebuie utilizate cu o sculă electrică. Utilizarea altor baterii reîncărcabile poate duce la pericolul de vătămare sau incendiu.
- c) Când nu sunt utilizate, depozitați bateriile reîncărcabile departe de agrafe, monede, chei, cuie, șuruburi sau alte obiecte metalice mici care ar putea cauza scurtcircuit. Scurtcircuitarea contactelor unei baterii reîncărcabile poate duce la pagube generate de căldură sau incendiu.
- d) Lichidele se pot scurge din bateriile reîncărcabile dacă sunt folosite greșit. Dacă se întâmplă acest lucru, evitați contactul cu lichidul. Dacă apare contactul, spălați zona afectată cu apă. Solicitați asistență medicală suplimentară dacă oricare dintre lichide vă pătrunde în ochi. Evacuarea lichidului bateriei poate provoca iritații ale pielii sau arsuri.

Reparațiile

- Solicitați repararea sculei electrice de către o persoană de service calificată care utilizează numai piese de schimb identice. Acest lucru va asigura menținerea siguranței sculei electrice.

Instrucțiuni speciale de siguranță pentru mixer

- Țineți întotdeauna mașina cu ambele mâini pe mânerele prevăzute, adoptați o poziție sigură și concentrați-vă asupra lucrului. Pierderea controlului poate provoca vătămări corporale.
- Țineți scula electrică de suprafețele de prindere izolate atunci când efectuați o operație în care accesoriul de tăiere poate intra în contact cu cablurile ascunse sau cu propriul cablu. Accesoriile de tăiere care intră în contact cu un fir „sub tensiune” pot face ca părțile metalice expuse ale sculei electrice să fie „sub tensiune” și pot provoca un șoc electric operatorului.
- Respectați diametrul maxim admis al paletei mixerului (consultați datele tehnice).
- La mâner va exista un cuplu invers. Țineți întotdeauna mașina cu ambele mâini pe mânerele prevăzute, adoptând o poziție sigură și concentrați-vă asupra lucrului.
- Asigurați recipientul de amestecare împotriva rotirii.

- Purtați întotdeauna ochelari de protecție, mănuși și o mască de protecție atunci când lucrați cu mașina.
- Purtați căști de protecție atunci când lucrați pentru perioade lungi de timp. Nivelurile ridicate de zgomot pe o perioadă prelungită de timp vă pot afecta auzul.
- Țineți mâinile departe de instrumentul rotativ!
- Nu amestecați solvenți sau materiale care conțin solvenți cu un punct de aprindere sub 21 ° C. În timpul procesării se pot forma vapori periculoși sau amestecuri explozive.

Reducerea expunerii la praf:

⚠️ AVERTISMENT - Unele prafuri generate prin șlefuirea electrică, tăierea, polizarea, găurirea și alte activități de construcție conțin substanțe chimice cunoscute a provoca cancer, malformații congenitale sau alte afectări reproductive. Câteva exemple ale acestor substanțe chimice sunt:

- Plumb din vopsele pe bază de plumb,
- Siliciu cristalin din cărămizi și ciment și alte produse din zidărie și
- Arsenic și crom din cherestea tratată chimic.
- Riscul dvs. de la aceste expuneri variază, în funcție de cât de des faceți acest tip de activitate. Pentru a reduce expunerea la aceste substanțe chimice: lucrați într-o zonă bine ventilată și lucrați cu echipamente de protecție omologate, cum ar fi măștile de praf special concepute pentru a filtra particulele microscopice.
- Acest lucru se aplică și prafului din alte materiale, cum ar fi unele tipuri de cherestea (cum ar fi praful de stejar sau fag), metale, azbest. Alte boli cunoscute sunt de ex. reacții alergice, boli respiratorii. Nu lăsați praful să pătrundă în organism.
- Respectați liniile directe și reglementările naționale relevante pentru materialul, personalul, aplicația și locul de aplicare (de exemplu, reglementări privind securitatea și sănătatea în muncă, eliminarea).
- Colectați particulele generate la sursă, evitați depunerile în zona înconjurătoare.
- Utilizați accesorii adecvate pentru lucrări speciale. În acest fel, mai puține particule intră în mediu într-un mod necontrolat.

- Utilizați o unitate de extracție adecvată.
- Reduceți expunerea la praf cu următoarele măsuri:
 - nu îndreptați particulele proiectate și fluxul de aer evacuat către dumneavoastră sau către persoanele din apropiere sau spre depozitele de praf,
 - utilizați o unitate de extracție și / sau purificatoare de aer,
 - asigurați o bună ventilație a locului de muncă și păstrați-l curat cu ajutorul unui aspirator. Măturarea sau suflarea stârmește praful.
 - Aspirați sau spălați hainele de protecție. Nu suflați, nu bateți sau nu periați.

INSTRUCȚIUNI SPECIALE DE SIGURANȚĂ PENTRU SCULELE CU ACȚIONARE ELECTRICĂ

- Scoateți ștecherul din priză înainte de a efectua orice ajustări, înainte de schimbarea, întreținerea sau curățarea sculelor.
- Evitați pornirea accidentală: Deblocați întotdeauna declanșatorul întrerupătorului dacă mașina este deconectată sau în caz de pană de curent.

RISCURILE REZIDUALE

Chiar dacă operați și manipulați corect această sculă electrică, vor rămâne unele riscuri reziduale. Datorită proiectării și construcției sale, această sculă electrică poate prezenta următoarele pericole:

- Afectarea plămânilor, dacă nu este purtată o protecție respiratorie adecvată;
- Tăieturi
- Afectarea auzului dacă lucrați fără protecție pentru urechi.
- Deteriorarea sănătății dumneavoastră cauzată de legănarea mâinilor și brațelor atunci când funcționați aparatul pentru perioade mai lungi de timp sau dacă unitatea nu este ținută sau întreținută corespunzător.

ASAMBLAREA & OPERAREA

AVERTISMENT Pentru a preveni pornirea accidentală care poate cauza vătămări corporale grave, deconectați întotdeauna ștecherul de la priză înainte de operare.

Montarea tijei mixerului pe capul de mixare (Fig.3)

Aliniați capul filetat al tijei de mixare cu piulița capului de mixare, apoi înșurubați-l și folosiți cheia cu capăt deschis pentru a-l strânge.

Montarea tijei mixerului pe corpul sculei (Fig.4)

Aliniați celălalt cap filetat al tijei mixerului cu mandrina sculei, apoi înșurubați-l și folosiți o cheie cu capăt deschis pentru a-l strânge.

Pornirea/oprirea (consultați fig. 5)

Pornirea aparatului:

- ♦ Apăsăți butonul de blocare a întrerupătorului de siguranță (11) și țineți apăsat.
- ♦ Apăsăți declanșatorul întrerupătorului (10) și țineți-l apăsat. Scula va rula în continuare.
- ♦ Pentru a opri scula, eliberați doar declanșatorul întrerupătorului (10).

Reglarea electronică a vitezei (Fig 6)

Această sculă este echipată cu caracteristici electronice de reglare a vitezei, pentru a roti roata de reglare (9) înainte sau înapoi pentru a regla viteza după cum doriți.

ÎNȚREȚINEREA



Asigurați-vă că mașina nu este sub tensiune atunci când efectuați lucrări de întreținere a motorului. Curățați periodic carcasa mașinii cu o cârpă moale, de preferință după fiecare utilizare. Păstrați fantele de ventilație libere de praf și murdărie. Dacă murdăria nu se desprinde, folosiți o cârpă moale, umezită cu apă cu detergent. Nu folosiți niciodată solvenți precum benzină, alcool, amoniac etc. Acești solvenți pot deteriora componentele din plastic.

Mașina nu necesită ungere suplimentară. Dacă apare o defecțiune, de ex. după uzura unei piese, vă rugăm să contactați serviciul de distribuție local.

PROTEJAREA MEDIULUI

Pentru a preveni deteriorarea mașinii în timpul transportului, aceasta este livrată într-un ambalaj rezistent. Majoritatea materialelor de ambalare pot fi reciclate. Duceți aceste materiale în locațiile corespunzătoare de reciclare. Duceți mașinile dvs. nedorite la distribuitorul local. Aici vor fi eliminate într-un mod sigur pentru mediu.

Bateriile Li-ion pot fi reciclate. Duceți-le într-un loc de eliminare a deșeurilor chimice, astfel încât să poată fi reciclate sau eliminate în mod ecologic.



Aparatele electrice scoase din uz sunt reciclabile și nu trebuie eliminate împreună cu deșeurile menajere! Vă rugăm să ne sprijiniți activ în conservarea resurselor și protejarea mediului prin returnarea acestui aparat la centrele de colectare (dacă sunt disponibile).

DECLARAȚIE DE CONFORMITATE

Declarăm pe propria răspundere că acest produs este în conformitate cu următoarele standarde sau documente standardizate: EN62841-1: 2015; EN62841-2-10: 2017; EN55014-1: 2017; EN55014-2: 2015; EN61000-3-2: 2014; EN IEC61000-3-2: 2019; EN61000-3-3: 2013; EN61000-3-3: 2013 / A1: 2019; în conformitate cu reglementările 2006/42 / EEC, 2014/30 / EEC.
ZGOMOT / VIBRAȚIE Măsurat în conformitate cu EN62841, nivelul de presiune acustică al acestei scule este <90,1dB (A) și nivelul de putere acustică este <101,1dB (A) (iar vibrația este <1,5295 m/s²).

WORCRAFT

WORCRAFT

PROFESSIONAL

Lista de garanție / Warranty

Numărul de fabricație:	Data vânzării:	Semnătura și ștampila vânzătorului:

Numele clientului (denumirea firmei):	Adresa clientului (sediul firmei):

Clientul prin semnătura sa confirmă, că instalația i-a fost prezentată și explicată, că a fost încunoștințat cu modul de folosire, punerea în funcțiune a mașinii și utilizare, și că instalația i-a fost eliberată (predată) completă.	Semnătura clientului:

Note despre reparații – reparații de garanție

Data primirii reclamației:	Data de sfârșit al reclamației:	Numărul de evidență a reclamației:	Semnătura de reparație garantată (nota despre reparația nexecutată)	Ștampila tehnicianului serviciului:

Condițiile de garanție

- Furnizorul oferă pentru acest produs perioada de garanție menționată în această listă de garanție cu respectarea condițiilor modului de utilizare și depozitare a produsului, corespunzător cu condițiile și normele în vigoare, în sensul indicațiilor de utilizare. Perioada de garanție începe la data vânzării produsului. Garanția pentru baterii este de 12 luni.
- Perioada de garanție prelungită de 5 ani se acordă clienților pentru produsul trecut în tabelul produselor cu garanția prezentată. Ultimul client este consumatorul, în condițiile că produsul nu va fi folosit ca obiect de comerț. Perioada prelungită este condiționată de control reglementar la centre de servicii autorizate ale furnizorului.
- Perioada de garanție se prelungeste cu timpul cât a fost produsul în reparații de garanție. Această condiție este consemnată și în tabelul de reparații garantate. Beneficiarul poate revendica dreptul la asigurarea reparației la unul din centre de servis autorizat conform tabelului anexă „A” – centre de serviciu. Centre de serviciu „B” execută reparații de garanție numai la produsele, care au fost vândute la centrele lor de desfacere. Tabelul centrelor de serviciu este actualizat regulat la vânzatori, cât și pe siteul de import: www.strendpro.sk.
- Centrul de servicii este obligat să asigure reparația în termen stabilit de lege. Termenul stabilit de lege pentru rezolvarea reclamației începe cu ziua următoare după data de primire a reclamației de centru de servicii.
- Reparația garantată fără plată poate nu fi revendicată când este vorba despre defecțiuni care au fost produse de folosirea produsului contrar prevederilor din indicațiile de utilizare, manipulare necorespunzătoare, defectarea mecanică curentă, uzura produsă de funcționarea mașinii, din vina deservirii, dezastru nestăvilit, intervenție neîndreptătită în produs, defecțiuni pricinuite de folosirea pieselor necorespunzătoare, carburanților necorespunzători și supraîncărcarea mașinii ca urmare a depășirii continue a limitei superioare de randament. Lucrările de curățire, întreținere curentă, repararea sau reglarea instalației, care poate executată de deservirea și sunt cuprinse în indicații de utilizare, nu fac parte din prevederile garanției.
- Drept uzura curentă a pieselor se consideră uzura principală: a tuturor pieselor rotative și în mișcare, părților de tăiere și capacelor, șuruburilor tăietoare și pironului, curelelor de transmisie, transmisie în lanț, suprafeței de frecare a frânelor și ambreaj, dezenul anvelopelor și piesele de întreținere curentă cum sunt: filtre de aer, hidraulice și de ulei, lumânări de aprindere, rezervoare de ulei și de răcire.
- Din garanția prelungită sunt scoase părțile mașinilor și instalației pentru care producătorul concret al acestor piese acordă garanția mai scurtă decât furnizorul pentru fiecare product în care sunt montate. Din această categorie fac parte: acumulatele, becurile și etc.
- Dreptul de aplicare a revendicării rezultat din garanție are proprietarul produsului, dacă face acest lucru cel târziu în ultima zi a perioadei de garanție.
- La rezolvarea reclamațiilor se procedează conform prevederilor corespunzătoare ale Codului comercial și Legii de protecție a consumatorului.
- Controlul de servicii, care constituie condiția garanției prelungite de 5 ani poate fi efectuat numai în centrul de servicii autorizat al furnizorului, în intervale regulate; perioada între două controale nu poate depăși 12 luni. Primul control de servicii trebuie făcut cel târziu 12 luni de la data vânzării produsului. Controlul serviciilor efectuează centrele de servicii în perioada ultimelor trei luni și primelor două luni anului calendaristic. Fiecare control de servicii trebuie înregistrat în această listă de garanție cu introducerea datei controlului, semnătura și ștampila serviciului de control. Prin controlul serviciilor se înțelege controlul mașinii, înlocuirea materialului de umplură și filtrelor conform recomandării producătorului, înlocuire pieselor uzate și defecte, cât și reglarea proprie a mașinii. Randamentul controlului de servicii și materialul folosit se stabilește conform tarifului valabil al centrului de servicii.

La aplicarea reclamației reclamantul este obligat să preîntepe pe lângă reclamație produsul complet și curat, documentul de cumpărare sau lista de garanție completată și confirmată. În cazul garanției prelungite înregistrări ale controlului de servicii și documentele de impoyit pentru fiecare control. În cazul neîndeplinirii a vreunei condiții garanției prelungite cuprinse în această listă de garanție, se acorda pentru produs perioada de garanție de 2 ani.

SERVICE ÎN GARANȚIE ȘI POSTGARANȚIE ESTE EFECTUAT DE CĂTRE REPREZENTANTUL AUTORIZAT AL PRODUCĂTORULUI

Reprezentantul împuternicit al producătorului: Slovakia Trend Export-Import s.r.o., Michalovská 87/1414, 073 01 Sobrance

Fax: (056) 652-2329 Tel: 0915 392 687 E-mail: servis@slovakia-trend.sk

GB

English**ELECTRIC MIXER****INTENDED USE**

The stirrer is intended for stirring of powdery building materials such as mortar, plaster, adhesive as well as solvent-free paints, lacquer and similar substances.

Do not use for drilling.

The user bears sole responsibility for any damage caused by inappropriate use.

Generally accepted accident prevention regulations and the enclosed safety information must be observed.

TECHNICAL SPECIFICATIONS (see fig 1)

Model	EM12-120 (ST-1200H)	Insulation class	II
Voltage	230V~,50Hz	Declared sound pressure level	L_{pA} : 90,1dB(A), $K=3dB(A)$
Input power	1200W	Declared sound power level	L_{wA} : 101,1dB(A), $K=3dB(A)$
Speed	II:180-650/min	Vibration (main handle)	$a_h=1,609m/s^2$, $K=1.5m/s^2$
Mixer head	Ø120mm	Vibration (Auxiliary handle)	$a_h=1,5295m/s^2$, $K=1.5m/s^2$
Chuck thread diameter	M14	Weight (without battery)	4.6kg









NOISE/VIBRATION INFORMATION

The vibration level given in this information sheet has been measured in accordance with a standardised test given in EN 62841 and may be used to compare one tool with another. It may be used for a preliminary assessment of exposure.

The declared vibration emission level represents the main applications of the tool. However if the tool is used for different applications, with different accessories or insertion tools or is poorly maintained, the vibration emission may differ. This may significantly increase the exposure level over the total working period.

An estimation of the level of exposure to vibration should also take into account the times when the tool is switched off or when it is running but not actually doing the job. This may significantly reduce the exposure level over the total working period. Identify additional safety measures to protect the operator from the effects of vibration such as: maintain the tool and the accessories, keep the hands warm, organisation of work patterns.

EXPLANATION OF SYMBOLS

	Attention!		Pull out mains plug immediately, if the mains cable is damaged, entangled or severed. Always remove the mains plug before working on the device.
	Read the manual.		Wear ear protection.
	Wear eye protection		Wear breathing protection
	Electrical appliances must not be disposed of with the domestic waste.		Protection class II

PRODUCT ELEMENTS (see fig 2)

1	Right handle	7	Cable
2	Left handle	8	Plug
3	Gear box	9	Speed adjustment wheel
4	Chuck	10	Switch trigger
5	Mix rod	11	Lock-off safety button
6	Mix head	12	Open-ended wrench

SAFETY**General Power Tool Safety Warnings**

⚠ WARNING Read all safety warnings and all instructions.

Failure to follow the warnings and instructions may result in electric shock, fire and/or serious injury.

Save all warnings and instructions for future reference.

The term "power tool" in the warnings refers to your mainsoperated (corded) power tool or battery-operated (cordless) power tool.

Work area safety

- Keep work area clean and well lit. Cluttered or dark areas invite accidents.
- Do not operate power tools in explosive atmospheres, such as in the presence of flammable liquids, gases or dust. Power tools create sparks which may ignite the dust or fumes.
- Keep children and bystanders away while operating a power tool. Distractions can cause you to lose control.

Electrical safety

- Power tool plugs must match the outlet. Never modify the plug in any way. Do not use any adapter plugs with earthed (grounded) power tools. Unmodified plugs and matching outlets will reduce risk of electric shock.
- Avoid body contact with earthed or grounded surfaces, such as pipes, radiators, ranges and refrigerators. There is an increased risk of electric shock if your body is earthed or grounded.
- Do not expose power tools to rain or wet conditions. Water entering a power tool will increase the risk of electric shock.
- Do not abuse the cord. Never use the cord for carrying, pulling or unplugging the power tool. Keep cord away from heat, oil, sharp edges and moving parts. Damaged or entangled cords increase the risk of electric shock.
- When operating a power tool outdoors, use an extension cord suitable for outdoor use. Use of a cord suitable for outdoor use reduces the risk of electric shock.
- If operating a power tool in a damp location is unavoidable, use a residual current device (RCD) protected supply. Use of an RCD reduces the risk of electric shock.

Personal safety

- Stay alert, watch what you are doing and use common sense when operating a power tool. Do not use a power tool while you are tired or under the influence of drugs, alcohol or medication. A moment of inattention while operating power tools may result in serious personal injury.
- Use personal protective equipment. Always wear eye protection. Protective equipment such as dust mask, non-skid safety shoes, hard hat, or hearing protection used for appropriate conditions will reduce personal injuries.
- Prevent unintentional starting. Ensure the switch is in the off-position before connecting to power source and/or battery pack, picking up or carrying the tool. Carrying power tools with your finger on the switch or energizing power tools that have the switch on invites accidents.
- Remove any adjusting key or wrench before turning the power tool on. A wrench or a key left attached to a rotating part of the power tool may result in personal injury.
- Do not overreach. Keep proper footing and balance at all times. This enables better control of the power tool in unexpected situations.
- Dress properly. Do not wear loose clothing or jewellery. Keep your hair, clothing and gloves away from moving parts. Loose clothes, jewellery or long hair can be caught in moving parts.
- If devices are provided for the connection of dust extraction and collection facilities, ensure these are connected and properly used. Use of dust collection can reduce dust-related hazards.

Power tool use and care

- Do not force the power tool. Use the correct power tool for your application. The correct power tool will do the job better and safer at the rate for which it was designed.
- Do not use the power tool if the switch does not turn it on and off. Any power tool that cannot be controlled with the switch is dangerous and must be repaired.
- Disconnect the plug from the power source and/or the battery pack from the power tool before making any adjustments, changing accessories, or storing power tools. Such preventive safety measures reduce the risk of starting the power tool accidentally.
- Store idle power tools out of the reach of children and do not allow persons unfamiliar with the power tool or these instructions to operate the power tool. Power tools are dangerous in the hands of untrained users.

- Maintain power tools. Check for misalignment or binding of moving parts, breakage of parts and any other condition that may affect the power tool's operation. If damaged, have the power tool repaired before use. Many accidents are caused by poorly maintained power tools.
- Keep cutting tools sharp and clean. Properly maintained cutting tools with sharp cutting edges are less likely to bind and are easier to control.
- Use the power tool, accessories and tool bits etc. in accordance with these instructions, taking into account the working conditions and the work to be performed. Use of the power tool for operations different from those intended could result in a hazardous situation.

Use and handling of the cordless electrical power tool

- a) Charge a rechargeable battery unit using only the charger recommended by the manufacturer. Chargers are often designed for a particular type of rechargeable battery unit. There is the danger of fire if other types of rechargeable battery units are used.
- b) Only the rechargeable battery units supplied are to be used with an electrical power tool. The use of other rechargeable battery units may lead to the danger of injury or fire.
- c) When they are not being used, store rechargeable battery units away from paperclips, coins, keys, nails, screws or other small metal objects that could cause the contacts to be bridged. Short-circuiting the contacts of a rechargeable battery unit may result in heat damage or fire.
- d) Fluids may leak out of rechargeable battery units if they are misused. If this happens, avoid contact with the fluid. If contact occurs, flush the affected area with water. Seek additional medical help if any of the fluid gets into your eyes. Escaping battery fluid may cause skin irritation or burns.

Service

- Have your power tool serviced by a qualified repair person using only identical replacement parts. This will ensure that the safety of the power tool is maintained.

Special Safety Directions for the mixer

- **Always hold the machine with both hands on the intended handles, take a secure stance and concentrate on the work.** Loss of control can cause personal injury.
- **Hold the power tool by the insulated gripping surfaces when performing an operation where the cutting accessory may contact hidden wiring or its own cord.** Cutting accessory contacting a "live" wire may make exposed metal parts of the power tool "live" and could give the operator an electric shock.
- Observe the maximum permitted agitator paddle diameter (see technical data).
- There will be reverse torque at the handle. Always hold the machine with both hands on the intended handles, take a secure stance and concentrate on the work.
- Secure the stirring container against turning.
- Always wear protective goggles, gloves, and a breathing mask when working with the machine.
- Wear ear protectors when working for long periods of time. High noise levels over a prolonged period of time may affect your hearing.
- Keep hands away from the rotating tool!
- Do not mix solvents or materials containing solvents with a flashpoint below 21°C. Hazardous vapours or explosive mixtures may form during processing.

Reducing dust exposure:

 **WARNING** - Some dust created by power sanding, sawing, grinding, drilling, and other construction activities contains chemicals known to cause cancer, birth defects or other reproductive harm. Some examples of these chemicals are:

- Lead from lead-based paints,
- Crystalline silica from bricks and cement and other masonry products, and
- Arsenic and chromium from chemically treated lumber.

• Your risk from these exposures varies, depending on how often you do this type of work. To reduce your exposure to these chemicals: work in a well ventilated area, and work with approved safety equipment, such as those dust masks that are specially designed to filter out microscopic particles.

• This also applies to dust from other materials such as some timber types (like oak or beech dust), metals, asbestos. Other known diseases are e.g. allergic reactions, respiratory diseases. Do not let dust enter the body.

• Observe the relevant guidelines and national regulations for your material, staff, application and place of application (e.g. occupational health and safety regulations, disposal).

• Collect the particles generated at the source, avoid deposits in the surrounding area.

• Use suitable accessories for special work. In this way, fewer particles enter the environment in an uncontrolled manner.

• Use a suitable extraction unit.

• Reduce dust exposure with the following measures:

- do not direct the escaping particles and the exhaust air stream at yourself or nearby persons or on dust deposits,

- use an extraction unit and/or air purifiers,
- ensure good ventilation of the workplace and keep clean using a vacuum cleaner. Sweeping or blowing stirs up dust.
- Vacuum or wash the protective clothing. Do not blow, beat or brush.

SPECIAL SAFETY DIRECTIONS FOR MAINS POWERED TOOLS

- Pull the plug out of the socket before making any adjustments, changing tools, maintaining or cleaning.
- Avoid unintentional starting: Always unlock the trigger switch if the machine is unplugged or in the event of a power failure.

RESIDUAL RISKS

Even if properly operating and handling this electric tool, some residual risks will remain. Due to its construction and build, this electric tool may present the following hazards:

- a) Lung damage, if suitable respiratory protection is not worn;
- b) Cuts
- c) Ear damage if working without ear protection.
- d) Damage to your health caused by swinging your hands and arms when operating the appliance for longer periods of time or if the unit is not held or maintained properly.

ASSEMBLY & OPERATION

 **WARNING** To prevent accidental starting that could cause serious personal injury, always disconnect the plug from the socket before operation.

Mounting mixer rod with mixer head (Fig.3)

Align the thread head of mixer rod with the nut of mixer head, and then screw into, and using the open-ended spanner to tighten it.

Mounting mixer rod onto the tool body (Fig.4)

Align the another end thread head of mixer rod with the tool chuck, and then screw into, and using the open-ended spanner to tighten it.

Switching ON / OFF (see fig. 5)

Switching the appliance on:

- ◆ Press down the safety switch lock-off button (11) and keep it pressed.
- ◆ Press down the switch trigger (10) and hold it. The tool will keep running.
- ◆ To switch off the tool, just release the switch trigger (10).

Electronic speed adjustment (Fig 6)

This tool equipped with a electronic speed adjustment features, to turn the adjustment wheel (9) forward or backward to adjust the speed as you wish.

MAINTENANCE



Make sure that the machine is not live when carrying out maintenance work on the motor. Regularly clean the machine housing with a soft cloth, preferably after each use. Keep the ventilation slots free from dust and dirt. If the dirt does not come off use a soft cloth moistened with soapy water. Never use solvents such as petrol, alcohol, ammonia water, etc. These solvents may damage the plastic parts.

The machine requires no additional lubrication. If a fault occur, e.g. after wear of a part, please contact your local dealer's service.

ENVIRONMENT PROTECTION

In order to prevent the machine from damage during transport, it is delivered in a sturdy packaging. Most of the packaging materials can be recycled. Take these materials to the appropriate recycling locations. Take your unwanted machines to your local dealer. Here they will be disposed of in an environmentally safe way.



Li-ion batteries can be recycled. Deliver them to a disposal site for chemical waste so that they can be recycled or disposed of in an environmentally friendly manner.

Discarded electric appliances are recyclable and should not be discarded in the domestic waste! Please actively support us in conserving resources and protecting the environment by returning this appliance to the collection centres (if available).

DECLARATION OF CONFORMITY

We declare under our sole responsibility that this product is in conformity with the following standards or standardized documents: EN62841-1:2015, EN62841-2:2017, EN55014-1:2017, EN55014-2:2015, EN61000-3-2:2014, EN IEC61000-3-2:2019, EN61000-3-3:2013, EN61000-3-3:2013/A1:2019; in accordance with the regulations 2006/42/EEC, 2014/30/EEC.

NOISE/VIBRATION Measured in accordance with EN62841 the sound pressure level of this tool is <90,1dB(A) and the sound power level is <101,1dB(A), and the vibration is <1,5295 m/s².

DE Deutsch

ELEKTRISCHER MIXER

BESTIMMUNGSGEMÄßER GEBRAUCH

Das Rührwerk ist bestimmt zum Anrühren von pulverförmigen Baustoffen wie Mörtel, Putz, Kleber sowie nicht lösungsmittelhaltigen Farben, Lacken und ähnlichen Substanzen.

Nicht zum Bohren verwenden.

Für Schäden durch nicht bestimmungsgemäßen Gebrauch haftet allein der Benutzer.

Allgemein anerkannte Unfallverhütungsvorschriften und beigelegte Sicherheitshinweise müssen beachtet werden.

TECHNISCHE DATEN

Modell	EM12-120 (ST-1200H)	Isolationsklasse	II
Stromspannung	230V~,50Hz	Angebener Schalldruckpegel	LpA: 90,1dB(A), K=3dB(A)
Eingangsleistung	1200W	Angebener Schallleistungspegel	LwA: 101,1dB(A), K=3dB(A)
Geschwindigkeit	II:180-650/min	Vibration (Hauptgriff)	ah=1,609m/s ² , K=1.5m/s ²
Mischkopf	Ø120mm	Vibration (Hilfsgriff)	ah=1,5295m/s ² , K=1.5m/s ²
Chuck Gewindedurchmesser	M14	Gewicht (ohne Batterie)	4.6kg









GERAUSCH-/VIBRATIONSMITTELMASSE

Der in diesen Anweisungen angegebene Schwingungspegel ist entsprechend einem in EN 62841 genormten Messverfahren gemessen worden und kann für den Vergleich von Elektrowerkzeugen miteinander verwendet werden. Er eignet sich auch für eine vorläufige Einschätzung der Schwingungsbelastung. Der angegebene Schwingungspegel repräsentiert die hauptsächlichsten Anwendungen des Elektrowerkzeugs. Wenn allerdings das Elektrowerkzeug für andere Anwendungen, mit unterschiedlichen Zubehören, mit abweichenden Einsatzwerkzeugen oder ungenügender Wartung eingesetzt wird, kann der Schwingungspegel abweichen. Dies kann die Schwingungsbelastung über den gesamten Arbeitszeitraum deutlich erhöhen.

Für eine genaue Abschätzung der Schwingungsbelastung sollten auch die Zeiten berücksichtigt werden, in denen das Gerät abgeschaltet ist oder zwar läuft, aber nicht tatsächlich im Einsatz ist. Dies kann die Schwingungsbelastung über den gesamten Arbeitszeitraum deutlich reduzieren.

Legen Sie zusätzliche Sicherheitsmaßnahmen zum Schutz des Bedieners vor der Wirkung von Schwingungen fest wie zum Beispiel: Wartung von Elektrowerkzeug und Einsatzwerkzeugen, Warmhalten der Hände, Organisation der Arbeitsabläufe.

ERLÄUTERUNG DER BILDSYMBOLLE

	Achtung!		Ziehen Sie sofort den Netzstecker, wenn das Netzkabel beschädigt, verwickelt oder abgetrennt ist. Ziehen Sie immer den Netzstecker, bevor Sie am Gerät arbeiten.
	Betriebsanleitung lesen		Tragen Sie einen Gehörschutz
	Tragen Sie einen Augenschutz		Tragen Sie einen Atemschutz.
	Elektrogeräte gehören nicht in den Hausmüll.		Schutzklasse II

WERKZEUG-ELEMENTE (siehe Abb.2)

1	Rechter Griff	7	Kabel
2	Linker Griff	8	Stecker
3	Getriebe	9	Geschwindigkeitseinstellrad
4	Futter	10	Trigger schalten
5	Rute mischen	11	Sperr-Sicherheitsknopf
6	Kopf mischen	12	Gabelschlüssel

SICHERHEIT

Allgemeine Sicherheitshinweise für Elektrowerkzeuge Lesen Sie alle Sicherheitshinweise und

WARNUNG! Anweisungen. Versäumnisse bei der Einhaltung der Sicherheitshinweise und Anweisungen können elektrischen Schlag, Brand und/oder schwere Verletzungen verursachen. **Bewahren Sie alle Sicherheitshinweise und Anweisungen für die Zukunft auf.**

Der in den Sicherheitshinweisen verwendete Begriff „Elektrowerkzeug“ bezieht sich auf netzbetriebene Elektrowerkzeuge (mit Netzkabel) und auf akkubetriebene Elektrowerkzeuge (ohne Netzkabel).

Arbeitsplatzsicherheit

- **Halten Sie Ihren Arbeitsbereich sauber und gut beleuchtet.** Unordnung oder unbeleuchtete Arbeitsbereiche können zu Unfällen führen.
- **Arbeiten Sie mit dem Elektrowerkzeug nicht in explosionsgefährdeter Umgebung, in der sich brennbare Flüssigkeiten, Gase oder Staube befinden.** Elektrowerkzeuge erzeugen Funken, die den Staub oder die Dämpfe entzünden können.
- **Halten Sie Kinder und andere Personen während der Benutzung des Elektrowerkzeugs fern.** Bei Ablenkung können Sie die Kontrolle über das Gerät verlieren.

Elektrische Sicherheit

- **Der Anschlussstecker des Elektrowerkzeuges muss in die Steckdose passen.** Der Stecker darf in keiner Weise verändert werden. Verwenden Sie keine Adapterstecker gemeinsam mit schutzgeerdeten Elektrowerkzeugen. Unveränderte Stecker und passende Steckdosen verringern das Risiko eines elektrischen Schlages.
- **Vermeiden Sie Körperkontakt mit geerdeten Oberflächen wie von Rohren, Heizungen, Herden und Kuhlschränken.** Es besteht ein erhöhtes Risiko durch elektrischen Schlag, wenn Ihr Körper geerdet ist.
- **Halten Sie Elektrowerkzeuge von Regen oder Nässe fern.** Das Eindringen von Wasser in ein Elektrowerkzeug erhöht das Risiko eines elektrischen Schlages.
- **Zweckentfremden Sie das Kabel nicht, um das Elektrowerkzeug zu tragen, aufzuhängen oder um den Stecker aus der Steckdose zu ziehen.** Halten Sie das Kabel fern von Hitze, Öl, scharfen Kanten oder sich bewegenden Gerateteilen. Beschädigte oder verwickelte Kabel erhöhen das Risiko eines elektrischen Schlages.
- **Wenn Sie mit einem Elektrowerkzeug im Freien arbeiten, verwenden Sie nur Verlängerungskabel, die auch für den Außenbereich geeignet sind.** Die Anwendung eines für den Außenbereich geeigneten Verlängerungskabels verringert das Risiko eines elektrischen Schlages.
- **Wenn der Betrieb des Elektrowerkzeuges in feuchter Umgebung nicht vermeidbar ist, verwenden Sie einen Fehlerstromschutzschalter.** Der Einsatz eines Fehlerstromschutzschalters vermindert das Risiko eines elektrischen Schlages.

Sicherheit von Personen

- **Seien Sie aufmerksam, achten Sie darauf, was Sie tun, und gehen Sie mit Vernunft an die Arbeit mit einem Elektrowerkzeug.** Benutzen Sie kein Elektrowerkzeug, wenn Sie mude sind oder unter dem Einfluss von Drogen, Alkohol oder Medikamenten stehen. Ein Moment der Unachtsamkeit beim Gebrauch des Elektrowerkzeuges kann zu ernsthaften Verletzungen führen.
- **Tragen Sie persönliche Schutzausrüstung und immer eine Schutzbrille.** Das Tragen persönlicher Schutzausrüstung, wie Staubmaske, rutschfeste Sicherheitsschuhe, Schutzhelm oder Gehörschutz, je nach Art und Einsatz des Elektrowerkzeuges,

verringert das Risiko von Verletzungen.

- **Vermeiden Sie eine unbeabsichtigte Inbetriebnahme.**

Vergewissern Sie sich, dass das Elektrowerkzeug ausgeschaltet ist, bevor Sie es an die Stromversorgung und/oder den Akku anschließen, es aufnehmen oder tragen. Wenn Sie beim Tragen des Elektrowerkzeuges den Finger am Schalter haben oder das Gerät eingeschaltet an die Stromversorgung anschließen, kann dies zu Unfällen führen.

- **Entfernen Sie Einstellwerkzeuge oder Schraubenschlüssel, bevor Sie das Elektrowerkzeug einschalten.** Ein Werkzeug oder Schlüssel, der sich in einem drehenden Gerateteil befindet, kann zu Verletzungen führen.
- **Vermeiden Sie eine abnormale Körperhaltung. Sorgen Sie für einen sicheren Stand und halten Sie jederzeit das Gleichgewicht.** Dadurch können Sie das Elektrowerkzeug in unerwarteten Situationen besser kontrollieren.
- **Tragen Sie geeignete Kleidung. Tragen Sie keine weite Kleidung oder Schmuck. Halten Sie Haare, Kleidung und Handschuhe fern von sich bewegenden Teilen.** Lockere Kleidung, Schmuck oder lange Haare können von sich bewegenden Teilen erfasst werden.
- **Wenn Staubabsaug- und -auffangeinrichtungen montiert werden können, vergewissern Sie sich, dass diese angeschlossen sind und richtig verwendet werden.** Verwendung einer Staubabsaugung kann Gefährdungen durch Staub verringern.

Verwendung und Behandlung des Elektrowerkzeuges

- **Überlasten Sie das Gerät nicht. Verwenden Sie für Ihre Arbeit das dafür bestimmte Elektrowerkzeug.** Mit dem passenden Elektrowerkzeug arbeiten Sie besser und sicherer im angegebenen Leistungsbereich.
- **Benutzen Sie kein Elektrowerkzeug, dessen Schalter defekt ist.** Ein Elektrowerkzeug, das sich nicht mehr ein- oder ausschalten lässt, ist gefährlich und muss repariert werden.
- **Ziehen Sie den Stecker aus der Steckdose und/oder entfernen Sie den Akku, bevor Sie Gerateinstellungen vornehmen, Zubehörteile wechseln oder das Gerät weglegen.** Diese Vorsichtsmaßnahme verhindert den unbeabsichtigten Start des Elektrowerkzeuges.
- **Bewahren Sie unbenutzte Elektrowerkzeuge außerhalb der Reichweite von Kindern auf. Lassen Sie Personen das Gerät nicht benutzen, die mit diesem nicht vertraut sind oder diese Anweisungen nicht gelesen haben.** Elektrowerkzeuge sind gefährlich, wenn sie von unerfahrenen Personen benutzt werden.
- **Pflegen Sie Elektrowerkzeuge mit Sorgfalt.** Kontrollieren Sie, ob bewegliche Teile einwandfrei funktionieren und nicht klemmen, ob Teile gebrochen oder so beschädigt sind, dass die Funktion des Elektrowerkzeuges beeinträchtigt ist. Lassen Sie beschädigte Teile vor dem Einsatz des Gerätes reparieren. Viele Unfälle haben ihre Ursache in schlecht gewarteten Elektrowerkzeugen.
- **Halten Sie Schneidwerkzeuge scharf und sauber.** Sorgfältig gepflegte Schneidwerkzeuge mit scharfen Schneidkanten verklemmen sich weniger und sind leichter zu führen.

- **Verwenden Sie Elektrowerkzeug, Zubehör, Einsatzwerkzeuge usw. entsprechend diesen Anweisungen. Berücksichtigen Sie dabei die Arbeitsbedingungen und die auszuführende Tätigkeit.** Der Gebrauch von Elektrowerkzeugen für andere als die vorgesehenen Anwendungen kann zu gefährlichen Situationen führen.

Verwendung und Behandlung des Akkuwerkzeugs

- Laden Sie die Akkus nur in Ladegeräten auf, die vom Hersteller empfohlen werden. Für ein Ladegerät, das für eine bestimmte Art von Akkus geeignet ist, besteht Brandgefahr, wenn es mit anderen Akkus verwendet wird.
- Verwenden Sie nur die dafür vorgesehenen Akkus in den Elektrowerkzeugen. Der Gebrauch von anderen Akkus kann zu Verletzungen und Brandgefahr führen.
- Halten Sie den nicht benutzten Akku fern von Büroklammern, Münzen, Schlüsseln, Nägeln, Schrauben oder anderen kleinen Metallgegenständen, die eine Überbrückung der Kontakte verursachen könnten. Ein Kurzschluss zwischen den Akkukontakten kann Verbrennungen oder Feuer zur Folge haben.
- Bei falscher Anwendung kann Flüssigkeit aus dem Akku austreten. Vermeiden Sie den Kontakt damit. Bei zufälligem Kontakt mit Wasser abspülen. Wenn die Flüssigkeit in die Augen kommt, nehmen Sie zusätzlich ärztliche Hilfe in Anspruch. Austretende Akkufflüssigkeit kann zu Hautreizungen oder Verbrennungen führen.

Service

- **Lassen Sie Ihr Elektrowerkzeug nur von qualifiziertem Fachpersonal und nur mit Original-Ersatzteilen reparieren.**

Damit wird sichergestellt, dass die Sicherheit des Elektrowerkzeuges erhalten bleibt.

Spezielle Sicherheitshinweise für das Gerät

- Die Maschine immer mit beiden Händen an den vorgesehenen Handgriffen festhalten, einen sicheren Stand einnehmen und konzentriert arbeiten. Der Verlust der Kontrolle kann zu Verletzungen führen.

Halten Sie das Gerät an den isolierten Griffflächen, wenn Sie Arbeiten ausführen, bei denen das Einsatzwerkzeug verborgene Stromleitungen oder das eigene Netzkabel treffen kann. Der Kontakt mit einer spannungsführenden Leitung kann auch metallene Geräteteile unter Spannung setzen und zu einem elektrischen Schlag führen.

Den maximal zulässigen Rührstabdurchmesser beachten (siehe technische Daten).

Es treten Rückdrehmomente am Handgriff auf. Die Maschine immer mit beiden Händen an den vorgesehenen Handgriffen festhalten, einen sicheren Stand einnehmen und konzentriert arbeiten.

Den Rührbehälter gegen Mitdrehen sichern.

Beim Arbeiten mit der Maschine eine Schutzbrille, Schutzhandschuhe und Atemschutzmaske tragen.

Bei Arbeiten über einen längeren Zeitraum Gehörschutz tragen. Längere Einwirkung hoher Lärmpegel kann zu Gehörschäden führen.

Nicht an das sich drehende Werkzeug fassen!

Keine Lösemittel oder lösemittelhaltige Stoffe mit einem Flammpunkt unter 21°C mischen. Bei der Verarbeitung können sich gefährliche Dämpfe bzw. explosive Gemische bilden.

Staubbelastung reduzieren:

 **WARNUNG** - Einige Stäube, die durch Sandpapierschleifen, Sägen, Schleifen, Bohren und andere Arbeiten erzeugt werden, enthalten Chemikalien, von denen bekannt ist, dass sie Krebs,

Geburtsfehler oder andere Fortpflanzungsschäden verursachen. Einige Beispiele für diese Chemikalien sind:

- Blei aus bleihaltigem Anstrich,
- mineralischer Staub aus Mauersteinen, Zement und anderen Mauerwerkstoffen, und- Arsen und Chrom aus chemisch behandeltem Holz.

Ihr Risiko durch diese Belastung variiert, je nachdem, wie oft Sie diese Art von Arbeit ausführen. Um Ihre Belastung mit diesen Chemikalien zu reduzieren: Arbeiten Sie in einem gut belüfteten Bereich und arbeiten Sie mit zugelassener Schutzausrüstung, wie z. B. solche Staubmasken, die speziell zum Herausfiltern von mikroskopisch kleinen Partikeln entwickelt wurden. Dies gilt ebenso für Stäube von weiteren Werkstoffen, wie z. B. einige Holzarten (wie Eichenoder Buchenstaub), Metalle, Asbest. Weitere bekannte Krankheiten sind z. B. allergische Reaktionen, Atemwegserkrankungen. Lassen Sie Staub nicht in den Körper gelangen.

Beachten Sie die für Ihr Material, Personal, Anwendungsfall und Einsatzort geltenden Richtlinien und nationale Vorschriften (z.B.

Arbeitsschutzbestimmungen, Entsorgung).

Erfassen Sie die entstehenden Partikel am Entstehungsort, vermeiden Sie Ablagerungen im Umfeld.

Verwenden Sie für spezielle Arbeiten geeignetes Zubehör. Dadurch gelangen weniger Partikel unkontrolliert in die Umgebung.

Verwenden Sie eine geeignete Staubabsaugung.

Verringern Sie die Staubbelastung indem Sie:

- die austretenden Partikel und den Abluftstrom der Maschine nicht auf sich, oder in der Nähe befindliche Personen oder auf abgelagerten Staub richten,
- eine Absauganlage und/oder einen Luftreiniger einsetzen,
- den Arbeitsplatz gut lüften und durch saugen sauber halten. Fegen oder blasen wirbelt Staub auf.
- Saugen oder waschen Sie Schutzkleidung. Nicht ausblasen, schlagen oder bürsten.

Spezielle Sicherheitshinweise für Netzmaschinen:

- Stecker aus der Steckdose ziehen, bevor irgendeine Einstellung, Umrüstung, Wartung oder Reinigung vorgenommen wird.
- Vermeiden Sie unbeabsichtigtes Anlaufen: Stets Schalter entriegeln, wenn der Stecker aus der Steckdose gezogen wird, oder wenn eine Stromunterbrechung eingetreten ist.

RESTRISIKEN

Auch wenn Sie dieses Elektrowerkzeug vorschriftsmäßig bedienen, bleiben immer Restrisiken bestehen. Folgende Gefahren können im Zusammenhang mit der Bauweise und Ausführung dieses Elektrowerkzeugs auftreten:

- Lungenschäden, falls kein geeigneter Atemschutz getragen wird.
- Schnittverletzungen
- Gehörschäden, falls kein geeigneter Gehörschutz getragen wird.
- Gesundheitsschäden, die aus Hand-Arm-schwingungen resultieren, falls das Gerät über einen längeren Zeitraum verwendet wird oder nicht ordnungsgemäß geführt und gewartet wird.

BEDIENUNG



WARTUNG



Trennen Sie die Maschine vom Netz, wenn Sie am Mechanismus Wartungsarbeiten ausführen müssen.

Die Maschinen von sind entworfen, um während einer langen Zeit problemlos und mit minimaler Wartung zu funktionieren. Sie Verlängern die Lebensdauer, indem Sie die Maschine regelmäßig reinigen und fachgerecht behandeln.

Reinigen Sie das Maschinengehäuse regelmäßig mit einem weichen Tuch, vorzugsweise nach jedem Einsatz. Halten Sie die Lüfterslitze frei von Staub und Schmutz. Entfernen Sie hartnäckigen Schmutz mit einem weichen Tuch, angefeuchtet mit Seifen wasser. Verwenden Sie keine Lösungsmittel wie Benzin, Alkohol, Ammonia, usw. Derartige Stoffe beschädigen die Kunststoffteile.

Die Maschine braucht keine zusätzliche Schmierung.

Wenden Sie sich in Störungsfällen, z.B. durch Verschleiß eines Teils, an Ihren örtlichen Vertragshändler.

HINWEISE ZUM UMWELTSCHUTZ

Um Transportschäden zu verhindern, wird die Maschine in einer soliden Verpackung geliefert. Die Verpackung besteht weitgehend aus verwertbarem Material. Benutzen Sie also die Möglichkeit zum Recyclen der Verpackung. Bringen Sie bei Ersatz die alten Maschinen zu Ihren örtlichen WORLD-PRO TOOLS Vertragshändler. Er wird sich um eine umweltfreundliche Verarbeitung ihrer alten Maschine bemühen.

Li-ion-Akkus sind recycelbar. Geben Sie sie bei einer Entsorgungsstelle für chemische Abfälle ab, so daß die Akkus recycelt oder auf umweltfreundliche Weise entsorgt werden.



Alt-Elektrogeräte sind Wertstoffe, sie gehören daher nicht in den Hausmüll!

Wir möchten Sie daher bitten, uns mit Ihrem aktiven Beitrag beider Ressourcenschonung und beim Umweltschutz zu unterstützen und dieses Gerät bei den-falls vorhandeneingerichteten Rücknahmestellen abzugeben.

KONFORMITÄTSERKLÄRUNG CE

Wir erklären in alleiniger Verantwortung, daß dieses Produkt mit den folgenden Normen oder normativen Dokumenten übereinstimmt: EN62841-1:2015, EN62841-2-10:2017, EN55014-1:2017, EN55014-2:2015, EN61000-3-2:2014, EN IEC61000-3-2:2019, EN61000-3-3:2013, EN61000-3-3:2013/A1:2019; gemäß den Bestimmungen der Richtlinien 2006/42/EEC, 2014/30/EEC.

GERÄUSCH/VIBRATION Gemessen gemäß EN 62841 beträgt der Schalldruckpegel dieses Gerätes <90,1 dB(A) und der Schalleistungspegel <101,1 dB(A) (Standard- abweichung: 3 dB), und die Vibration<1,5295 m/s².

PL **Polski**

MIKSER ELEKTRYCZNY

UŻYTKOWANIE ZGODNE Z PRZEZNACZENIEM

Mieszarka jest przeznaczona do rozrabiania sypkich materiałów budowlanych, jak zaprawy, tynki, kleje oraz mieszania niezawierających rozpuszczalników farb, lakierów i podobnych substancji.

Nie stosować do wiercenia.

Za szkody powstałe w wyniku użytkowania niezgodnego z przeznaczeniem odpowiedzialność ponosi wyłącznie użytkownik. Przestrzegać ogólnie obowiązujących przepisów BHP oraz dołączonych zasad bezpieczeństwa.

PARAMETRY TECHNICZNE

Model	EM12-120 (ST-1200H)	Klasa izolacji	II
Napięcie	230V~,50Hz	Deklarowany poziom ciśnienia akustycznego	LpA: 90,1dB(A), K=3dB(A)
Moc wejściowa	1200W	Deklarowany poziom mocy akustycznej	LwA: 101,1dB(A), K=3dB(A)
Prędkość	II:180-650/min	Wibracje (główny uchwyt)	ah=1,609m/s ² , K=1.5m/s ²
Głowica miksera	Ø120mm	Wibracje (uchwyt pomocniczy)	ah=1,5295m/s ² , K=1.5m/s ²
Średnica gwintu uchwytu	M14	Waga (bez akumulatora)	4.6kg

INFORMACJA NA TEMAT HAŁASU I WIBRACJI

Poziom drgań podany w tych wskazówkach został pomierzony zgodnie z wymaganiami normy EN 62841 dotyczącej procedury pomiarów i można go użyć do porównywania elektronarzędzi. Można go też użyć do wstępnej oceny ekspozycji na drgania.

Podany poziom drgań jest reprezentatywny dla podstawowych zastosowań elektronarzędzia. Jeżeli elektronarzędzie użyte zostanie do innych zastosowań, z innymi narzędziami roboczymi, z różnym osprzętem, a także jeśli nie będzie wystarczająco konserwowane, poziom drgań może odbiegać od podanego. Podane powyżej przyczyny mogą spowodować podwyższenie ekspozycji na drgania podczas całego czasu pracy.

Aby dokładnie ocenić ekspozycję na drgania, trzeba wziąć pod uwagę także okresy, gdy urządzenie jest wyłączone, lub gdy jest wprawdzie włączone, ale nie jest używane do pracy. W ten sposób łączna (obliczana na pełny wymiar czasu pracy) ekspozycja na drgania może okazać się znacznie niższa.

Należy wprowadzić dodatkowe środki bezpieczeństwa, mające na celu ochronę operatora przed skutkami ekspozycji na drgania, np.: konserwacja elektronarzędzia i narzędzi roboczych, zabezpieczenie odpowiedniej temperatury rąk, ustalenie

kolejności operacji roboczych.

OBJAŚNIENIE SYMBOLI

	Uwaga!		W przypadku uszkodzenia, skręcenia lub przerwania kabla zasilającego należy natychmiast wyciągnąć wtyk sieciowy. Przed wykonaniem wszelkich prac na urządzeniu wyciągnąć wtyk sieciowy.
	Przeczytaj instrukcję obsługi.		Nosić ochronniki słuchu.
	Nościć okulary ochronne		Nościć ochronę dróg oddechowych
	Urządzeń elektrycznych nie należy wyrzucać razem z odpadami domowymi		Klasa zabezpieczenia II

CZĘŚCI SKŁADOWE NARZĘDZIA (patrz rys.2)

1	Prawy uchwyt	7	Kabel
2	Lewy uchwyt	8	Wtyczka
3	Skrzynia biegów	9	Koło regulacji prędkości
4	Gdakanie	10	Przełącznik spustu
5	Mieszaj pręt	11	Przycisk zabezpieczający z blokadą
6	Wymieszaj głowę	12	Klucz płaski

WSKAZÓWKI BEZPIECZEŃSTWA

Ogólne przepisy bezpieczeństwa dla elektronarzędzi

⚠ OSTRZEŻENIE

Należy przeczytać wszystkie wskazówki i przepisy. Błędy w przestrzeganiu poniższych wskazówek mogą spowodować porażenie prądem, pożar i/lub ciężkie obrażenia ciała.

Należy starannie przechowywać wszystkie przepisy i wskazówki bezpieczeństwa dla dalszego zastosowania.

Użyte w poniższym tekście pojęcie „elektonarzędzie“ odnosi się do elektronarzędzi zasilanych energią elektryczną z sieci (z przewodem zasilającym) i do elektronarzędzi zasilanych akumulatorami (bez przewodu zasilającego).

Bezpieczeństwo miejsca pracy

- Stanowisko pracy należy utrzymywać w czystości i dobrze oświetlone. Nieporządek w miejscu pracy lub nieoświetlona przestrzeń robocza mogą być przyczyną wypadków.

- Nie należy pracować tym elektronarzędziem w otoczeniu zagrożonym wybuchem, w którym znajdują się np. łatwopalne ciecze, gazy lub pyły. Podczas pracy elektronarzędziem wytwarzają się iskry, które mogą spowodować zapłon.

- Podczas użytkowania urządzenia zwrócić uwagę na to, aby dzieci i inne osoby postronne znajdowały się w bezpiecznej odległości. Odwrócenie uwagi może spowodować utratę kontroli nad narzędziem.

Bezpieczeństwo elektryczne

- Wtyczka elektronarzędzia musi pasować do gniazda. Nie wolno zmieniać wtyczki w jakikolwiek sposób. Nie wolno używać wtyków adapterowych w przypadku elektronarzędzi z uziemieniem ochronnym. Niezmienione wtyczki i pasujące gniazda zmniejszają ryzyko porażenia prądem.

- Należy unikać kontaktu z uziemionymi powierzchniami jak rury, grzejniki, piece i lodówki. Ryzyko porażenia prądem jest większe, gdy ciało użytkownika jest uziemione.

- Urządzenie należy zabezpieczyć przed deszczem i wilgocią. Przedostanie się wody do elektronarzędzia podwyższa ryzyko porażenia prądem.

- Nigdy nie należy używać przewodu do innych czynności.

Nigdy nie należy nosić elektronarzędzia, trzymając je za przewód, ani używać przewodu do zawieszenia urządzenia; nie wolno też wyciągać wtyczki z gniazdka pociągając za przewód. Przewód należy chronić przed wysokimi temperaturami, należy go trzymać z dala od oleju, ostrych krawędzi lub ruchomych części urządzenia. Uszkodzone lub splątane przewody zwiększają ryzyko porażenia prądem.

- W przypadku pracy elektronarzędziem pod gołym niebem, należy używać przewodu przedłużającego, dostosowanego również do zastosowań zewnętrznych. Użyjcie właściwego przedłużacza (dostosowanego do pracy na zewnątrz) zmniejsza ryzyko porażenia prądem.

- Jeżeli nie da się uniknąć zastosowania elektronarzędzia w wilgotnym otoczeniu, należy użyć wyłącznika ochronnego różnicowo-prądowego. Zastosowanie wyłącznika ochronnego różnicowo-prądowego zmniejsza ryzyko porażenia prądem

Bezpieczeństwo osób

- Podczas pracy z elektronarzędziem należy zachować ostrożność, każdą czynność wykonywać uważnie i z rozwagą. Nie należy używać elektronarzędzia, gdy jest się zmęczonym lub będąc pod wpływem narkotyków, alkoholu lub leków. Moment nieuwagi przy użyciu elektronarzędzia może stać się przyczyną poważnych urazów ciała.

- Należy nosić osobiste wyposażenie ochronne i zawsze okulary ochronne. Noszenie osobistego wyposażenia ochronnego – maski przeciwpyłowej, obuwia z podeszwami przeciwpoślizgowymi, kasku ochronnego lub środków ochrony słuchu (w zależności od rodzaju i zastosowania elektronarzędzia) – zmniejsza ryzyko obrażeń ciała.

- Należy unikać niezamierzonego uruchomienia narzędzia i/lub podłączeniem do akumulatora, a także przed podniesieniem lub przeniesieniem elektronarzędzia, należy upewnić się, że elektronarzędzie jest wyłączone. Trzymanie palca na

wyłączniku podczas przenoszenia elektronarzędzia lub podłączenie do prądu włączonego narzędzia, może stać się przyczyną wypadków.

- **Przed włączeniem elektronarzędzia, należy usunąć narzędzia nastawcze lub klucze.** Narzędzie lub klucz, znajdujący się w ruchomych częściach urządzenia mogą doprowadzić do obrażeń ciała.
- **Należy unikać nienaturalnych pozycji przy pracy. Należy dbać o stabilną pozycję przy pracy i zachowanie równowagi.** W ten sposób możliwa będzie lepsza kontrola elektronarzędzia w nieprzewidywanych sytuacjach.
- **Należy nosić odpowiednie ubranie. Nie należy nosić luźnego ubrania ani biżuterii. Włosy, ubranie i rękawice należy trzymać z daleka od ruchomych części.** Luźne ubranie, biżuteria lub długie włosy mogą zostać wciągnięte przez ruchome części.
- **Jeżeli istnieje możliwość zamontowania urządzeń odsysających i wychytujących pył, należy upewnić się, że są one podłączone i będą prawidłowo użyte.** Użycie urządzenia odsysającego pył może zmniejszyć zagrożenie pyłami.

Prawidłowa obsługa i eksploatacja elektronarzędzi

- **Nie należy przeciążać urządzenia. Do pracy używać należy elektronarzędzia, które są do tego przewidziane.** Odpowiednio dobranym elektronarzędziem pracuje się w danym zakresie wydajności lepiej i bezpieczniej.
- **Nie należy używać elektronarzędzia, którego włącznik/wyłącznik jest uszkodzony.** Elektronarzędzie, którego nie można włączyć lub wyłączyć jest niebezpieczne i musi zostać naprawione.
- **Przed regulacją urządzenia, wymianą osprzętu lub pozaprzestaniu pracy narzędziem, należy wyciągnąć wtyczkę z gniazda i/lub usunąć akumulator.** Ten środek ostrożności zapobiega niezamierzonemu włączeniu się elektronarzędzia.
- **Nieużywane elektronarzędzia należy przechowywać w miejscu niedostępnym dla dzieci. Nie należy udostępniać narzędzia osobom, które go nie znają lub nie przeczytały niniejszych przepisów.** Używane przez niedoświadczonych osoby elektronarzędzia są niebezpieczne.
- **Konieczna jest należyta konserwacja elektronarzędzia. Należy kontrolować, czy ruchome części urządzenia działają bez zarzutu i nie są zablokowane, czy części nie są pęknięte lub uszkodzone w taki sposób, który miałby wpływ na prawidłowe działanie elektronarzędzia. Uszkodzone części należy przed użyciem urządzenia oddać do naprawy.** Wiele wypadków spowodowanych jest przez niewłaściwą konserwację elektronarzędzi.
- **Należy stale dbać o ostrość i czystość narzędzi tnących.** O wiele rzadziej dochodzi do zakleszczenia się narzędzia tnącego, jeżeli jest ono starannie utrzymane. Zadbane narzędzia łatwiej się też prowadzi.
- **Elektronarzędzia, osprzęt, narzędzia pomocnicze itd. należy używać zgodnie z niniejszymi zaleceniami. Uwzględnić należy przy tym warunki i rodzaj wykonywanej pracy.** Niezgodne z przeznaczeniem użycie elektronarzędzia może doprowadzić do niebezpiecznych sytuacji.

Stosowanie i obsługa narzędzia akumulatorowego

- a) Akumulatory ładuj wyłącznie za pomocą ładowarek zalecanych przez producenta. Używanie ładowarki do ładowania akumulatorów innych niż te, do których jest ona przewidziana, stwarza zagrożenie pożarowe.
- b) Stosuj zawsze akumulatory przewidziane dla określonego elektronarzędzia. Używanie innych akumulatorów może doprowadzić do obrażeń i niebezpieczeństwa pożaru.
- c) Nieużywany akumulator przechowuj z dala od spinaczy

biurowych, monet, kluczy, gwoździ, śrub lub innych drobnych metalowych przedmiotów, które mogłyby powodować zwarcie styków. Zwarcie między stykami akumulatora może spowodować oparzenia lub pożar.

d) Przy nieprawidłowym użytkowaniu z akumulatora może wydostać się ciecz. Unikaj kontaktu z tą cieczą. W razie przypadkowego kontaktu zmyj wodą. W przypadku przedostania się cieczy do oczu skorzystaj dodatkowo z pomocy lekarza. Wydostająca się z akumulatora ciecz może powodować podrażnienia skóry lub poparzenia.

Serwis

- **Naprawę elektronarzędzia należy zlecić jedynie wykwalifikowanemu fachowcowi i przy użyciu oryginalnych części zamiennych.** To gwarantuje, że bezpieczeństwo urządzenia zostanie zachowane. **z.a.** **Przed włożeniem wtyczki do gniazda**

Specjalne zasady bezpieczeństwa dotyczące miksera

Urządzenie należy zawsze trzymać oburącz za przewidziane do tego uchwyty, przyjąc bezpieczną postawę i skoncentrować uwagę na wykonywanej pracy. Utrata kontroli nad narzędziem może stać się przyczyną obrażeń.

W przypadku wykonywania prac, przy których zamocowane narzędzie robocze może natrafić na ukryte przewody elektryczne lub własny przewód zasilający, urządzenie należy trzymać wyłącznie za zaizolowane, gumowe powierzchnie. Kontakt z przewodem znajdującym się pod napięciem może spowodować przepływ prądu przez metalowe elementy urządzenia i w efekcie doprowadzić do porażenia prądem.

Przestrzegać maksymalnej średnicy mieszadła (patrz dane techniczne).

Na uchwycie występują wsteczne momenty obrotowe. Urządzenie należy zawsze trzymać oburącz za przewidziane do tego uchwyty, przyjąc bezpieczną postawę i skoncentrować uwagę na wykonywanej pracy. Pojemnik z mieszaną substancją zabezpieczyć przed obracaniem.

Przy pracy z tym urządzeniem nosić okulary ochronne, rękawice ochronne i środki ochrony dróg oddechowych.

W przypadku długotrwałej pracy nosić ochronniki słuchu. Dłuższe oddziaływanie wysokiego poziomu hałasu może spowodować uszkodzenie słuchu.

Nie wolno dotykać obracającego się narzędzia!

Nie mieszać rozpuszczalników ani substancji zawierających rozpuszczalniki o temperaturze zapłonu poniżej 21°C. Podczas obróbki mogą powstawać szkodliwe opary lub mieszaniny wybuchowe.

Redukcja zapylenia:

⚠ OSTRZEŻENIE – Niektóre rodzaje pyłów, które powstają podczas szlifowania papierem ściernym, cięcia, szlifowania, wiercenia i innych prac, zawierają substancje chemiczne, o których wiadomo, że wywołują raka, wady wrodzone lub zaburzają zdolność rozrodczą. Takie chemikalia to na przykład:

- ołów z jastrychów na bazie ołowiu,
- pył mineralny z cegieł, cement i inne wyroby murarskie, oraz
- arsen i chrom zawarty w drewnie poddawany obróbce chemicznej.

Ryzyko narażenia jest uzależnione od częstotliwości wykonywania takich prac. Aby zmniejszyć zagrożenie ze strony substancji chemicznych: pracować w obszarze o dobrej wentylacji i stosować atestowane środki ochronne,

np. maski przeciwpyłowe zaprojektowane do filtrowania cząstek mikroskopijnej wielkości.

Powyższe informacje odnoszą się również do pyłów powstających przy obróbce innych materiałów, np. niektórych rodzajów drewna (drewno dębowe lub bukowe), metali, azbestu. Inne znane schorzenia, to np. reakcje alergiczne i choroby układu oddechowego. Zapobiegać przedostawaniu się cząstek pyłu do organizmu.

Przestrzegać wytycznych dotyczących obrabianego materiału, pracowników, rodzaju i miejsca zastosowania oraz przepisów krajowych (np. przepisów BHP, utylizacji).

Eliminować szkodliwe cząstki z powietrza w miejscu ich emisji i zapobiegać ich odkładaniu się w otoczeniu.

Do prac specjalnych używać odpowiedniego osprzętu. Pozwoli to ograniczyć ilość cząstek przenikających w niekontrolowany sposób do otoczenia.

Używać odpowiedniej instalacji do odsysania pyłu.

W celu zminimalizowania zagrożenia pyłem:

- Nie kierować uwalnianych cząstek i strumienia powietrza wylotowego z maszyny w stronę samego siebie, w kierunku innych osób znajdujących się w pobliżu ani na osiadły pył.
- Używać systemów odpylania i/lub oczyszczaczy powietrza.
- Zapewnić dobrą wentylację miejsca pracy oraz jego czystość dzięki stosowaniu wyciągu powietrza. Zamiatanie i nadmuch powodują wzbijanie pyłu.
- Odzież ochronną odkurzać lub prać. Nie przedmuchiwać, nie

trzepać, nie czyścić szczotką.

Specjalne zasady bezpieczeństwa dla urządzeń zasilanych z sieci:

- Przed przystąpieniem do regulacji ustawień, przezbierania, konserwacji lub czyszczenia wyciągnąć wtyczkę z gniazda sieciowego.
- Unikać niezamierzonego uruchomienia: w przypadku wyciągania wtyczki z gniazda sieciowego lub zaniku napięcia należy zawsze odblokować włącznik.

RYZYKO SZCZĄTKOWE

Nawet jeśli prawidłowo obsługujesz i obchodzisz się z tym elektronarzędziem, pozostanie pewne ryzyko szczątkowe. Ze względu na swoją budowę i budowę, to elektronarzędzie może stwarzać następujące zagrożenia:

- a) uszkodzenie płuc, jeśli nie jest noszona odpowiednia ochrona dróg oddechowych;
- b) Cięcia
- c) Uszkodzenie ucha podczas pracy bez ochronników słuchu.
- d) Uszczerbek na zdrowiu spowodowany wymachiwaniem rękami i ramionami podczas dłuższej pracy urządzenia lub niewłaściwego trzymania lub konserwacji urządzenia.

DZIAŁANIE



KONSERWACJA



Przed rozpoczęciem prac konserwacyjnych silnik należy upewnić się, że urządzenie nie znajduje się pod prądem.

Urządzenia zostały zaprojektowane do działania przez dłuższy okres czasu przy minimalnym nakładzie pracy związanym z konserwacją. Zadowolające działanie zależy od odpowiedniego dbania o urządzenie oraz regularnego czyszczenia.

Należy regularnie czyścić obudowę urządzenia miękką szmatką, najlepiej po każdym użyciu. Należy dopilnować, aby otwory wentylacyjne nie były zatkane przez pył i brud. W przypadku, gdy brud nie daje się usunąć, należy użyć miękkiej szmatki zwilżonej wodą z mydłem. Nie wolno używać rozpuszczalników takich jak benzyna, alkohol, woda z amoniakiem itd. Rozpuszczalniki te mogą uszkodzić części wykonane z plastiku.

Urządzenie nie wymaga dodatkowego smarowania.

W przypadku pojawienia się usterki, np. zużycia części, należy skontaktować się z najbliższym sprzedawcą.

INFORMACJA DOTYCZĄCA OCHRONY ŚRODOWISKA



W celu zabezpieczenia urządzenia przed uszkodzeniami w czasie transportu, jest ono dostarczane w odpowiednio mocnym opakowaniu. Większość materiałów można poddać ponownej utylizacji. Należy umieścić materiały w odpowiednich dla ich właściwości pojemnikach utylizacyjnych. Nieużywany już sprzęt można odnieść do miejscowego sprzedawcy. Zostanie on odpowiednio zutylizowany w sposób bezpieczny dla środowiska.

Akumulatory Li-ion nadają się do recyklingu. Należy oddawać je do punktów utylizacji odpadów chemicznych, tak aby akumulatory mogły być poddane procesowi recyklingu lub utylizowane w ekologiczny sposób.

Zużyte urządzenia elektryczne są surowcami wtórnymi – nie wolno wyrzucać ich do pojemników na odpady domowe, ponieważ mogą zawierać substancje niebezpieczne dla zdrowia ludzkiego i środowiska! Prosimy o aktywną pomoc w oszczędnym gospodarowaniu zasobami naturalnymi i ochronie środowiska naturalnego przez przekazanie zużytego urządzenia do punktu składowania surowców wtórnych - zużytych urządzeń elektrycznych.

OŚWIADCZENIE ZGODNOŚCI

Vi erklærer under almindeligt ansvar, at dette product er i overensstemmelse med følgende normer eller normative dokumenter: EN62841-1:2015, EN62841-2-10:2017, EN55014-1:2017, EN55014-2:2015, EN61000-3-2:2014, EN IEC61000-3-2:2019, EN61000-3-3:2013, EN61000-3-3:2013/A1:2019; i henhold til bestemmelserne i direktiverne 2006/42/EEC, 2014/30/EEC.

STØJ/VIBRATION Måles efter EN 62841 er lydtrykniveau af dette værktøj <90,1dB(A) og lydeffektniveau <101,1dB(A) (standard deviation: 3 dB), og vibrationsniveauet <1,5295 m/s².

Exploded view EM12-120

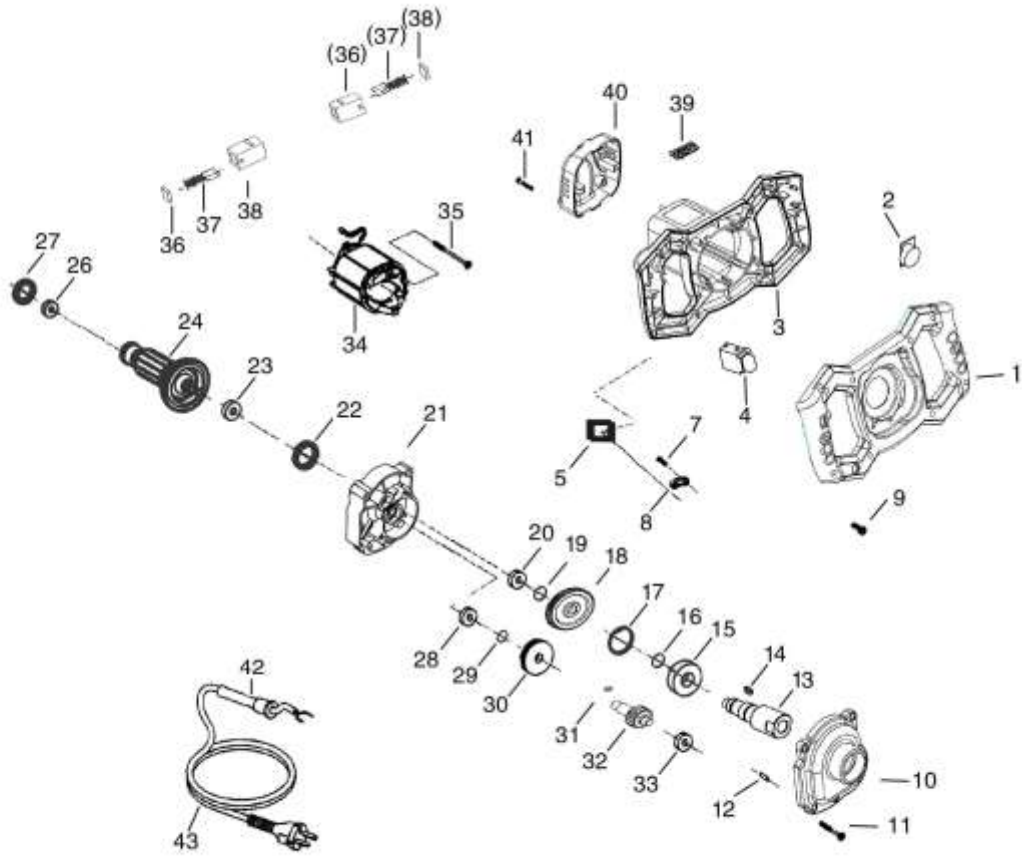

WORK

Parts list for EM12-120

Part No	Part Name	Qty	Part No	Part Name	Qty
1	Handle	1	23	Bearing 6000 2RS	1
2	Speed adjuster	1	24	Armature Ass'y	1
3	Motor cover	1	26	Bearing 608ZZ	1
4	Switch	1	27	Bearing cover	1
5	Capacitance	1	28	Bearing 608ZZ	1
7	Screw ST3.5X12	2	29	Safety ring	1
8	Clamp	1	30	Motor gear	1
9	Screw ST4X20	8	31	Hemicycle key2.5X3.7X10	1
10	Bearing cover	1	32	Countershaft	1
11	Screw M5X20	4	33	Bearing 698 ZZ	1
12	Locating pin	1	34	Stator	1
13	Spindle	1	35	Screw ST4.2X65	2
14	Parallel key	1	36	Brush holder	2
15	Bearing 6003 2RS	1	37	Carbon brush	2
16	Safety ring	1	38	Brush cap	2
17	Safety ring	1	39	Controler	1
18	gear	1	40	Motor rear cover	1
19	Safety ring	1	41	Screw M5X30	3
20	Bearing 699 ZZ	1	42	Sleeve	1
21	Gear box	1	43	Cord	1
22	Gum ring	1			

WORCRAFT