

narex[®]

**Původní návod k používání
Pôvodný návod na použitie
Original operating manual
Originalbetriebsanleitung
Instrucciones de uso originales
Оригинал руководства по эксплуатации
Pierwotna instrukcja obsługi
Eredeti használati útmutató**

EKK 31-QS



Původní návod k používání (CS)	4
Původný návod na použitie (SK)Popis stroje	8
Original operating manual (EN)	12
Originalbetriebsanleitung (DE)	16
Instrucciones de uso originales (ES)	21
Оригинал руководства по эксплуатации (RU)	26
Pierwotna instrukcja obsługi (PL)	31
Eredeti használati útmutató (HU)	36

Symboly použité v návodu a na stroji

Symboly použité v návode a na stroji

Symbols used in the manual and on the machine

In der Anleitung und an der Maschine verwendete Symbole

Изображение и описание пиктограмм

Símbolos y su significado

Symbole užate w instrukcji i na maszynie

A kezelési utasításban és a gépen használt jelzések



Varování před všeobecným nebezpečím!
Varovanie pred všeobecným nebezpečenstvom!
Warning of general danger!
Warnung vor allgemeiner Gefahr!
¡Aviso ante un peligro general!
Предупреждение об общей опасности!
Ostrzeżenie przed ogólnym zagrożeniem!
Általános veszélyre való figyelmeztetés!



Pozor! Pro snížení rizika úrazu čtěte návod!
Pozor! Pre zníženie rizika úrazu si prečítajte návod!
Caution! Read this manual to reduce the injury hazard!
Achtung! Lesen Sie für die Risikoreduzierung die Anleitung!
¡Cuidado! Lea las instrucciones para reducir los riesgos de que se produzcan daños.
Внимание! С целью снижения риска травмы читайте инструкцию!
Uwaga! Dla zmniejszenia ryzyka urazu należy przeczytać niniejszą instrukcję!
Figyelem! A veszélyek csökkentése érdekében olvassa el az útmutatót!



Dvojitá izolace
Dvojitá izolácia
Double insulation
Doppelisolierung
Aislamiento doble
Двойная изоляция
Podwójna izolacja
Dupla szigetelés



Nepatří do komunálního odpadu!
Nepatrí do komunálneho odpadu!
Not to be included in municipal refuse!
Gehört nicht in den Kommunalabfall!
¡No puede desecharse con los residuos de la comunidad!
Не относится к коммунальным отходам!
Nie wyrzucać do odpadu komunalnego!
Nem kommunális hulladékba való



Používejte ochranné brýle!
Používajte ochranné okuliare!
Use safety glasses!
Verwenden Sie eine Schutzbrille!
Use gafas protectoras
Использовать защитные очки
Stosuj okulary ochronne
Használjon védőszemüveget

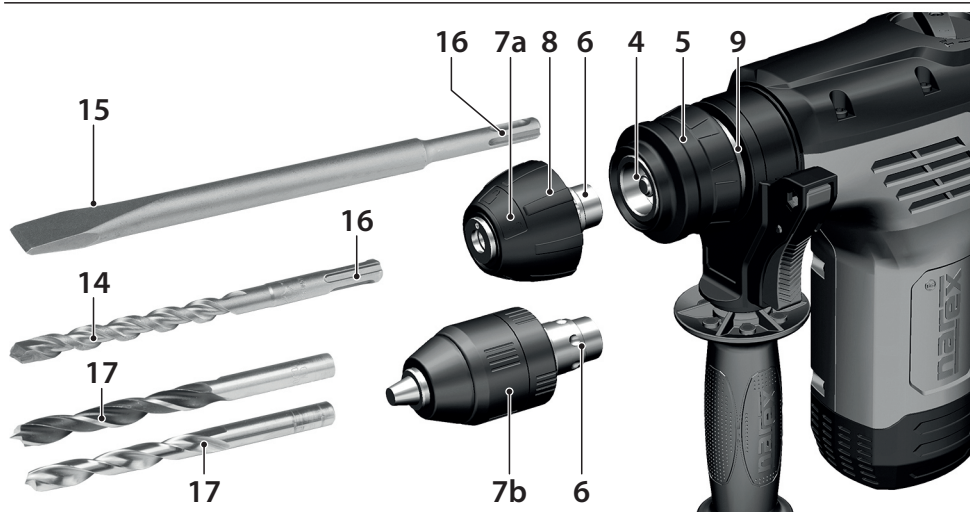
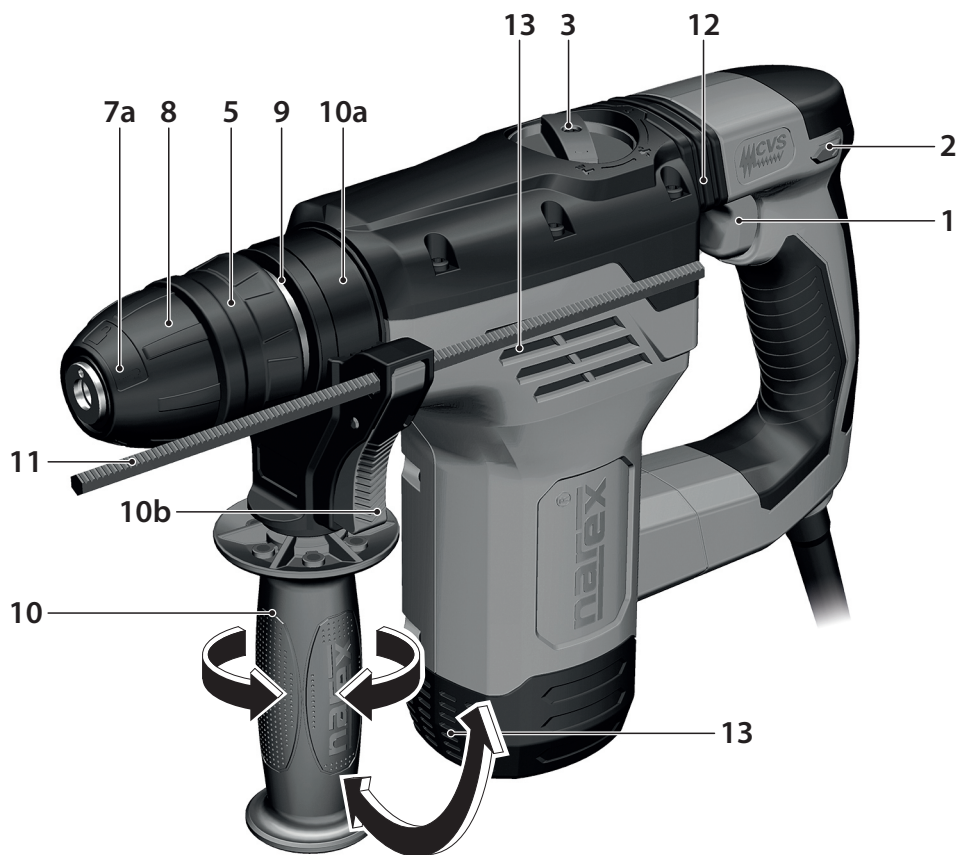

Kombinované kladivo EKK 31-QS Původní návod k používání (CS)

Obsah

Popis stroje.....	4
Technická data.....	4
Všeobecné bezpečnostní pokyny.....	5
Bezpečnostní varování pro kladiva.....	5
Informace o hlučnosti a vibracích.....	5
Použití.....	6
Dvojitá izolace.....	6
Montáž přídatné rukojeti a hloubkového dorazu.....	6
Uvedení do provozu.....	6
Systém rychlé výměny hlav Quick-System.....	6
Nasazení a vyjmutí nástroje.....	6
Antivibrační držadlo „CVS“.....	6
Tipy pro praxi.....	7
Údržba a servis.....	7
Příslušenství.....	7
Skladování.....	7
Recyklace.....	7
Záruka.....	7
Prohlášení o shodě.....	7

Popis stroje

-Spínač s regulací otáček
-Přepínač směru otáčení
-Přepínač funkcí
-Vřeten Quick-System
-Zajišťovací objímka Quick-System
-Náboj Quick-System
- 7a.....Upínací hlava QS-HAMMER (pro vrtáky a sekáče SDS-plus)
- 7b.....Upínací hlava QS-DRILL (pro vrtáky s válcovou stopkou)
- 8.....Zámek upínací hlavy QS-HAMMER
- 9.....Upínací krk
- 10.....Přídatná rukojeť
- 10a.....Objímka přídatné rukojeti
- 10b.....Stavěcí tlačítko hloubkového dorazu
- 11.....Hloubkový doraz
- 12.....Antivibrační držadlo (CVS)
- 13.....Větrací otvory
- 14.....Vrták SDS-Plus*
- 15.....Sekáč SDS-Plus*
- 16.....Stopka nástroje (SDS-plus)
- 17.....Vrták s válcovou stopkou*

***Zobrazené nebo popsané příslušenství nemusí být součástí dodávky.**

Technická data

Typ	EKK 31-QS
Napájecí napětí	230 V
Síťový kmitočet	50–60 Hz
Příkon	850 W
Otáčky naprázdno	0–1 500 min ⁻¹
Počet úderů naprázdno	0–5 000 min ⁻¹
Energie úderu	4,0 J
Pracovní režimy	Vrtání Příklepové vrtání Sekání
Elektronická regulace otáček	ANO
Pravý/levý chod	ANO
Bezpečnostní spojka	ANO
Control-Vibration-System (CVS)	ANO
Quick-System	ANO
Upínání nástrojů	SDS-Plus
Vrtání – ø max.	Ocel 13 mm Dřevo 40 mm Beton 30 mm Zdivo 82 mm
Doporučené ø vrtání do betonu	8–18 mm
Šroubování vrutů – ø max.	Dřevo 10 mm
Průměr upínacího krku	54 mm
Délka přívodního kabelu	4 m
Hmotnost (podle EPTA 09/2014)	3,6 kg
Třída ochrany	II / 

Všeobecné bezpečnostní pokyny



VÝSTRAHA! Přečtěte si všechny bezpečnostní pokyny a celý návod. Nedodržení veškerých následujících pokynů může vést k úrazu elektrickým proudem, ke vzniku požáru a/nebo k vážnému zranění osob.

Uchovteje veškeré pokyny a návod pro budoucí použití.

Výrazem „elektrické nářadí“ ve všech dále uvedených výstražných pokynech je myšleno elektrické nářadí napájené (pohyblivým přívodem) ze sítě, nebo nářadí napájené z baterií (bez pohyblivého přívodu).

1) Udržujte pracovního prostředí

a) **Udržujte pracovní vstřední čistotě a dobře osvětlené. Nepoááádek a tmavá místa na pracovní vstřední bývají příčinou nehod.**

b) **Nepoužívejte elektrické nářadí v prostředí s nebezpečím výbuchu, kde se vyskytují hořlavé kapaliny, plyny nebo prach. V elektrickém nářadí vznikají jiskry, které mohou zapálit prach nebo výpar.**

c) **Při používání elektrického nářadí zamezte přístupu dětí a dalších osob. Budete-li vyrubování, můžete ztratit kontrolu nad prováděnou činností.**

2) Elektrická bezpečnost

a) **Vidlice pohyblivého přívodu elektrického nářadí musí odpovídat síťové zásuvce. Nikdy jakýmkoli způsobem neupravujte vidlici. S nářadím, které má ochranné spojení se zemí, nikdy nepoužívejte žádné zásuvkové adaptéry. Vidlice, které nejsou znehodnoceny úpravami, a odpovídající zásuvky omezí nebezpečí úrazu elektrickým proudem.**

b) **Vyvarujte se dotyku těla s uzemněnými předměty, jako např. potrubí, tělesa ústředního topení, sporáky a chladničky. Nebezpečí úrazu elektrickým proudem je větší, je-li vaše tělo spojeno se zemí.**

c) **Nevystavujte elektrické nářadí dešti, vlhku nebo mokru. Vnikne-li do elektrického nářadí voda, zvyšuje se nebezpečí úrazu elektrickým proudem.**

d) **Nepoužívejte pohyblivý přívod k jiným účelům. Nikdy nenoste a netahujte elektrické nářadí za přívod ani nevytahujte vidlici ze zásuvky tahem za přívod. Chraňte přívod před horkem, mastnotou, ostrými hranami a pohyblivými se částmi. Poškozené nebo zamotané přívody zvyšují nebezpečí úrazu elektrickým proudem.**

e) **Je-li elektrické nářadí používáno venku, používejte prodlužovací přívod vhodný pro venkovní použití. Používání prodlužovacího přívodu pro venkovní použití omezuje nebezpečí úrazu elektrickým proudem.**

f) **Používá-li se elektrické nářadí ve vlhkých prostorech, používejte napájení chráněné proudovým chráničem (RCD). Používání RCD omezuje nebezpečí úrazu elektrickým proudem.**

3) Bezpečnost osob

a) **Při používání elektrického nářadí buďte pozorní, věnujte pozornost tomu, co právě děláte, soustředte se a striktně uvažujte. Nepracujte s elektrickým nářadím, jste-li unaveni nebo jste-li pod vlivem drog, alkoholu nebo léků. Chvilková nepozornost při používání elektrického nářadí může vést k vážnému poranění osob.**

b) **Používejte ochranné pomůcky. Vždy používejte ochranu očí. Ochranné pomůcky jako např. respirátor, bezpečnostní obuv s protiskluzovou úpravou, tvrdá pokrývka hlavy nebo ochrana sluchu, používané v souladu s podmínkami práce, snižují nebezpečí poranění osob.**

c) **Vyvarujte se neúmyslného spuštění. Ujistěte se, zda je spínač při zapojování vidlice do zásuvky a/nebo při zasouvání baterií či při přenášení nářadí vypnutý. Přenášení nářadí s prstem na spínači nebo zapojování vidlice nářadí se zapnutým spínačem může být příčinou nehod.**

d) **Před zapnutím nářadí odstraňte všechny seřizovací nástroje nebo klíče. Seřizovací nástroj nebo klíč, který ponecháte připevněn k otáčející se části elektrického nářadí, může být příčinou poranění osob.**

e) **Pracujte jen tam, kam bezpečně dosáhnete. Vždy udržujte stabilní postoj a rovnováhu. Budete tak lépe ovládat elektrické nářadí v nepředvídaných situacích.**

f) **Oblékejte se vhodným způsobem. Nepoužívejte volné oděvy ani šperky. Dbejte, aby vaše vlasy, oděv a rukavice byly dostatečně daleko od pohyblivých se částí. Volné oděvy, šperky a dlouhé vlasy mohou být zachyceny pohyblivými se částmi.**

g) **Jsou-li k dispozici prostředky pro připojení zařízení k odsávání**

a sběru prachu, zajistěte, aby taková zařízení byla připojena a správně používána. Použití těchto zařízení může omezit nebezpečí způsobená vznikajícím prachem.

4) Používání elektrického nářadí a péče o ně

a) **Nepřetěžujte elektrické nářadí. Používejte správné nářadí, které je určeno pro prováděnou práci. Správné elektrické nářadí bude lépe a bezpečněji vykonávat práci, pro kterou bylo konstruováno.**

b) **Nepoužívejte elektrické nářadí, které nelze zapnout a vypnout spínačem. Jakékoli elektrické nářadí, které nelze ovládat spínačem, je nebezpečné a musí být opraveno.**

c) **Odpojte nářadí vytažením vidlice ze síťové zásuvky a/nebo odpojením baterií před jakýmkoli seřizováním, výměnou příslušenství nebo před uložením nepoužívaného elektrického nářadí. Tato preventivní bezpečnostní opatření omezují nebezpečí nahodilého spuštění elektrického nářadí.**

d) **Nepoužívané elektrické nářadí ukládejte mimo dosah dětí a nedovolte osobám, které nebyly seznámeny s elektrickým nářadím nebo s těmito pokyny, aby nářadí používaly. Elektrické nářadí je v rukou nezkušených uživatelů nebezpečné.**

e) **Udržujte elektrické nářadí. Kontrolujte seřízení pohyblivých se částí a jejich pohyblivost, soustředte se na praskliny, zlomené součásti a jakékoli další okolnosti, které mohou ohrozit funkci elektrického nářadí. Je-li nářadí poškozeno, před dalším použitím zajistěte jeho opravu. Mnoho nehod je způsobeno nedostatečně udržovaným elektrickým nářadím.**

f) **Řezací nástroje udržujte ostré a čisté. Správně udržované a nastavené řezací nástroje s menší pravděpodobností zachytí za materiálu nebo se zablokují a práce s nimi se snáze kontroluje.**

g) **Elektrické nářadí, příslušenství, správné nástroje atd. používejte v souladu s těmito pokyny a takovým způsobem, jaký byl předepsán pro konkrétní elektrické nářadí, a to s ohledem na dané podmínky práce a druh prováděné práce. Používání elektrického nářadí k provádění jiných činností, než pro jaké bylo určeno, může vést k nebezpečným situacím.**

5) Servis

a) **Opravy vašeho elektrického nářadí svěřte kvalifikované osobě, které bude používat identické náhradní díly. Tímto způsobem bude zajištěna stejná úroveň bezpečnosti elektrického nářadí jako před opravou.**

Bezpečnostní varování pro kladiva

a) **Používejte ochranu sluchu. Vystavení vlivu hluku může způsobit ztrátu sluchu.**

b) **Používejte přídatnou rukojeť (přídavné rukojeti), je-li (jsou-li) dodávána (dodávány) s nářadím. Ztráta kontroly může způsobit zranění osoby.**

c) **Při provádění činnosti, kde se obráběcí nástroj může dotknout skrytého vedení nebo svého vlastního přívodu, držte elektromechanické nářadí za úchopové izolované povrchy. Dotyk obráběcího nástroje se „živým“ vodičem může způsobit, že se izolované kovové části elektromechanického nářadí stanou „živými“ a mohou vést k úrazu uživatele elektrickým proudem.**

Informace o hlučnosti a vibracích

Hluk

Hodnoty byly naměřeny v souladu s ČSN EN 60745.

Hladina akustického tlaku $L_{pA} = 87,1$ dB (A).

Hladina akustického výkonu $L_{wA} = 98,1$ dB (A).

Nepřesnost měření $K = 3$ dB (A).



POZOR! Při práci vzniká hluk!

Používejte ochranu sluchu!

Vibrace

Vážená hodnota vibrací působící na ruce a paže:

Příklepkové vrtní do betonu $a_{hv} = 29,99$ m/s².

Drážkování $a_{hv} = 25,02$ m/s².

Nepřesnost měření $K = 1,5$ m/s².

Uvedené hodnoty vibrací a hlučnosti byly změněny podle zkušebních podmínek uvedených v ČSN EN 60745 a slouží pro porovnání nářadí. Jsou vhodné také pro předběžné posouzení zatížení vibracemi a hlukem při použití nářadí.

Uvedené hodnoty vibrací a hlučnosti se vztahují k hlavnímu použití elektrického nářadí. Při jiném použití elektrického nářadí, s jinými ná-

stroji nebo při nedostatečné údržbě se zatížení vibracemi a hlukem může během celé pracovní doby výrazně zvýšit.

Pro přesné posouzení během předem stanovené pracovní doby je nutné zohlednit také dobu chodu nářadí na volnoběh a vypnutí nářadí v rámci této doby. Tím se může zatížení během celé pracovní doby výrazně snížit.

Použití

Elektropneumatické kombinované kladivo EKK 31-QS je určené pro příklepové vrtání s plnými (spíralovými) vrtáky do betonu, kamene a zdiva, pro příklepové vrtání s dutými vrtacími korunkami do zdiva a pro středně náročné sekání do obkladů, otmeků, kamene, betonu a zdiva. V kombinaci s upínací hlavou QS-DRILL je možné stroj použít pro vrtání a šroubování do dřeva, kovů a plastů.

Toto elektropneumatické vrtací kladivo smí být používáno pouze k výše uvedeným účelům a to v rozsahu stanoveném výrobcem.

Toto elektropneumatické vrtací kladivo není vhodné pro těžké bourací práce.

Dvojitá izolace

Pro maximální bezpečnost uživatele jsou naše přístroje konstruovány tak, aby odpovídaly platným evropským předpisům (normám EN). Přístroje s dvojitou izolací jsou označeny mezinárodním symbolem dvojitého čtverce. Takové přístroje nemějí být uzemněny a k jejich napájení stačí kabel se dvěma žilami. Přístroje jsou odrušeny podle normy ČSN EN 55014.

Montáž přídatné rukojeti a hloubkového dorazu



Pozor! Nebezpečí poranění elektrickým proudem. Před jakoukoliv manipulací se strojem vytáhněte síťovou zástrčku ze zásuvky!

Přístroj používejte pouze s přídatnou rukojetí (10). Přídatnou rukojet nasadíte na upínací krk (9) a stahovací objímku (10a) pevně dotáhnete pomocí otočného madla.

Pro změnu polohy přídatné rukojeti objímku (10a) pomocí otočného madla povolte a po požadovaném přestavení přídatné rukojeti ji opět pevně dotáhněte.

K odvrtní otvoru na požadovanou hloubku nebo pro sériové vrtání otvorů používejte tyčový hloubkový doraz (11).

Na přídatné rukojeti stiskněte stávecí tlačítko hloubkového dorazu (10b) a do otvoru ve tvaru šestihranu vsuňte šestihranou tyč hloubkového dorazu tak, aby jedna z jeho dvou vroubkovaných stran byla vždy směrem nahoru. Hloubkový doraz pak vsuňte na požadovanou délku a zajistěte uvolněním stávecího tlačítka na přídatné rukojeti. Délku vysunutí lze korigovat minimálně po 2 mm.

Uvedení do provozu

Připojte pouze do jednofázové střídavé sítě o napětí uvedeném na štítku. Lze připojit i do zásuvky bez ochranného kontaktu, neboť spotřebič je třídy II.

Zkontrolujte, zda typ zástrčky odpovídá typu zásuvky.

Zapnutí a vypnutí

Přístroj se zapíná tak, že stisknete spínač (1), vypne se, jakmile spínač uvolníte.





Regule otáček

Otáčky se dají plynule regulovat pomocí spínače (1). Lehkým stlačením směrem se vrtací kladivo začne pomalu otáčet. Počet otáček se zvyšuje, čím více stlačujete spínač.

Přepínač funkcí (3)

Přepínač funkcí (3) má čtyři polohy:



-  = vrtání,
-  = příklepové vrtání,
-  = sekání,
-  = nastavení polohy nástroje pro sekání.

Vrtání, příklepové vrtání, sekání

Pro vrtání nebo šroubování:

přepněte přepínač funkcí (3) na symbol .

Pro vrtání s příklepem:

přepněte přepínač funkcí (3) na symbol .

Pro sekání:

přepněte přepínač funkcí (3) na symbol .

Pro nastavení polohy nástroje pro sekání:

přepněte přepínač funkcí (3) na symbol .

Funkce přepínáte pouze v klidovém stavu. Přepínačem (3) jednoduše otočte do požadované polohy.

Převodovka kladiva se zařadí do zvoleného režimu po stisknutí spínače (1), resp. jakmile se kladivo zapne.

Upozornění: Při vrtání s příklepem nepřepínejte otáčky doleva, může dojít k poškození vrtáku, který není pro levotočivé otáčení navržen. Otáčky doleva je žádoucí přepnout pouze v případě, kdy je vrták zablokovaný a je nutné jej vyvést z otvoru ven. Pro vrtání s příklepem používejte výhradně doporučené vrtáky s upínací stopkou SDS-Plus.

V tomto elektropneumatickém kladivu není možné v kombinaci s upínací hlavou QS-HAMMER (SDS-Plus) přímo používat příklepové vrtáky s válcovou stopkou. Tyto vrtáky jsou určeny pouze pro rychloupínací sklíčidla (viz upínací hlava QS-DRILL) nebo zubová sklíčidla s klíčkou.

Přepínání směru otáček

Přepínač směru otáček (2) používejte pouze v klidovém stavu.

Chod vpravo: tlačítko přepínače směru označené symbolem  zatlačte až na doraz vlevo.

Chod vlevo: tlačítko přepínače směru označené symbolem  zatlačte až na doraz vpravo.

Systém rychlé výměny hlav Quick-System

Nasazení a vyjmutí upínací hlavy QS-HAMMER (7a)

Zatlačte zajišťovací objímku (5) směrem k tělu stroje a zasuňte náboj (6) upínací hlavy QS-HAMMER do vištiny (4), poté zajišťovací objímku uvolněte. Dosednutí upínací hlavy může být doprovázeno hlasitým cvaknutím.

Před vyjmutím upínací hlavy zatlačte zajišťovací objímku (5) směrem k tělu stroje a upínací hlavu vyjměte.

Nasazení a sejmутí upínací hlavy QS-DRILL (7b)

Při nasazení a vyjmutí upínací hlavy QS-DRILL postupujte stejně jako v případě upínací hlavy QS-HAMMER.



Nasazení a vyjmutí nástroje

Do upínací hlavy (7a; 7b) se nástroje upínají bez použití klíče.

Nasazení nástroje s SDS-Plus stopkou do upínací hlavy QS-HAMMER

Pozor! Nebezpečí poranění elektrickým proudem. Před jakoukoliv manipulací se strojem vytáhněte síťovou zástrčku ze zásuvky!

Očistěte stopku nástroje (16) od nečistot a lehce ji namažte k tomu určeným lubrikantem.

Při nasazování nástroje SDS-plus nejprve otočte zámek (8) upínací hlavy QS-HAMMER ve směru symbolu  dokud neuslyšíte hlasité cvaknutí. Poté zasuňte stopku nástroje (16) do upínacího otvoru a nástrojem vždy pomalu otáčejte, dokud nezapadne do vodících drážek. Zafixování nástroje provedete otočením zámku (8) upínací hlavy QS-HAMMER ve směru symbolu  dokud neuslyšíte hlasité cvaknutí. Při vyjmutí nástroje z upínací hlavy postupujte podle výše uvedené metodiky.

Antivibrační držadlo „CVS“

Elektropneumatické vrtací kladivo EKK 31-QS je vybaveno ergonomickým kompozitním držadlem (12), které je v místě uchycení ke kapotě převodovce skříňe opatřeno antivibračním kloubem, absorbujícím vzniklé vibrace a zamezujícím jejich nadměrnému škodlivému působení na paži obsluhy.

Tipy pro praxi

Navrtejte v místech, kde by mohly být skryté elektrické rozvody, plynové nebo vodovodní trubky. Místo, do kterého budete vrtat, vždy nejprve prozkoumejte například pomocí detektoru kovů.

K vrtání do kovu použijte pouze dokonale nabroušené vrtáky.

K vrtání do kamene a do betonu použijte pouze k tomu určené vrtáky s tvrdokovovými bity.

Počet otáček vždy přizpůsobte materiálu, do kterého vrtáte, a průměru použitého vrtáku.

Vrtání s příklepem

Použijte ochranné brýle a chránič sluchu.

Na vrtací klavíto netlačte příliš silně. Jeho výkon se tím výrazněji nezvyšší.

Pracujte vždy s přídatnou rukojetí (10).

Před zapnutím stroje zkontrolujte, zda je přepínač funkcí (3) nastavený na požadovaný pracovní režim.

Vrtání do obkladů

Dlaždic nejprve pomalu navrtejte bez příklepu. Teprve až když je provrtaná, přepněte na příklepové vrtání a odvrtejte podkladový materiál.

Šroubování

Šroubovací bity je možné upínat do upínací hlavy se sklíčidlem (7b) nebo přímo do jiného vhodného adaptéru s upínací stopkou SDS-plus.

Dlouhodobé skladování

Po dlouhodobém skladování se může stát, že stroj nebude v režimu příklepového vrtání/sekání ihned od počátku pracovat na plný výkon. To je běžné a způsobuje to zatuhlé mazivo v příklepovém mechanismu. Stroj ponechte zapnutý v režimu příklepového vrtání/sekání a nepřestávejte jej zatěžovat, dokud se příklepový mechanismus dostatečně nezhřeje. Pokud obtíže přetrvávají, obraťte se na autorizovaný servis.

Údržba a servis



Pozor! Nebezpečí poranění elektrickým proudem. Před jakoukoliv manipulací se strojem vytáhněte síťovou zástrčku ze zásuvky!

- Větrací otvory (13) udržujte vždy čisté.
- Plastové součásti přístupné zevnějšku pravidelně čistěte hadrem bez použití čisticích prostředků.
- Po dlouhodobém používání v náročných podmínkách byste měli přístroj odnést na servisní prohlídku a důkladně vyčistěti do autorizovaného servisu společnosti Narex.
- Stroj je vybaven samoodpojitelnými uhlíky. Jsou-li uhlíky opotřebené, motor se automaticky vypne. Tím se zabrání poškození rotoru. Výměna uhlíků smí být provedena pouze autorizovaným střediskem.

Po každých cca 100 hodinách provozu je potřeba odnést stroj na pravidelnou intervalovou údržbu, která zaručí stálý dobrý pracovní výkon a vysokou životnost.

Při pravidelné intervalové údržbě se provedou následující práce:

- Čištění motorové skříně, odstranění usazenin, nečistot a prachu ze skříně.
- Čištění upínacího náboje.
- Kontrola opotřebení písních kroužků.
- Kontrola opotřebení uhlíků.
- Výměna tukových náplní.
- Prověření funkce bezpečnostní spojky.



Pozor! Se zřetelem na bezpečnost před úrazem elektrickým proudem a zachování třídy ochrany, se musí všechny práce údržby a servisu, které vyžadují demontáž kapoty stroje, provádět pouze v autorizovaném servisním středisku!

Aktuální seznam autorizovaných servisů naleznete na našich webových stránkách www.narex.cz v sekci „Servisní místa“.

Příslušenství

Příslušenství doporučované k použití s tímto nářadím je běžně dostupné spotřební příslušenství dostupné v prodejnách s ručním elektronářadím.

Skladování

Zabalený stroj lze skladovat v suchém skladu bez vytápění, kde teplota neklesne pod -5 °C.

Nezabalený stroj uchovávejte pouze v suchém skladu, kde teplota neklesne pod +5 °C a kde bude zabráněno náhlým změnám teploty.

Recyklace

Elektronářadí, příslušenství a obaly by měly být dodány k opětovnému zhodnocení nepoškozující životní prostředí.

Pouze pro země EU:

Nevyhazujte elektronářadí do domovního odpadu!

Podle evropské směrnice 2002/96/ES o starých elektrických a elektronických zařízeních a jejím prosazení v národních zákonech musí být neupotřebitelné elektronářadí shromážděno k opětovnému zhodnocení nepoškozujícím životní prostředí.

Záruka

Pro naše stroje poskytujeme záruku na materiální nebo výrobní vadu podle zákonných ustanovení dané země, minimálně však 12 měsíců. Ve státech Evropské unie je záruční doba 24 měsíců při výhradně soukromém používání (prokázáno fakturou nebo dodacím listem).

Škody vyplývající z přirozeného opotřebení, přetěžování, nesprávného zacházení, resp. škody zaviněné uživatelem nebo způsobené použitím v rozporu s návodem k obsluze, nebo škody, které byly při nákupu známy, jsou ze záruky vyloučeny.

Reklamacie mohou být uznány pouze tehdy, pokud bude stroj v nerozbraném stavu zaslán zpět dodavateli nebo autorizovanému servisnímu středisku NAREX. Dobře si uschovejte návod k obsluze, bezpečnostní pokyny, seznam náhradních dílů a doklad o koupi. Jinak platí vždy dané aktuální záruční podmínky výrobce.

Poznámka

Na základě neustálého výzkumu a vývoje jsou vyhrazeny změny zde uvedených technických údajů.

Prohlášení o shodě

Výrobce prohlašuje, že strojní zařízení splňuje všechna příslušná ustanovení předmetného předpisu Evropských společenství.

Bezpečnost:

ČSN EN 60745-1; ČSN EN 60745-2-6

Směrnice 2006/42/ES

Elektromagnetická kompatibilita:

ČSN EN 55014-1; ČSN EN 55014-2; ČSN EN 61000-3-2;

ČSN EN 61000-3-3

Směrnice 2014/30/EU

RoHS:

Směrnice 2011/65/EU

Místo uložení technické dokumentace:

Narex s.r.o., Chelčického 1932, 470 01 Česká Lípa, Česká republika



Narex s.r.o.

Chelčického 1932
470 01 Česká Lípa

Maciej Stajkowski
Jednatel společnosti
01. 08. 2018

Kombinované kladivo EKK 31-QS Pôvodný návod na použitie (SK)Popis stroje

Obsah

Opis stroja	8
Technické údaje.....	8
Všeobecné bezpečnostné pokyny.....	9
Bezpečnostné výstrahy pre kladivá.....	9
Informácie o hlučnosti a vibráciách.....	9
Použitie	10
Dvojitá izolácia.....	10
Montáž prídavnej rukoväti a hĺbkového dorazu.....	10
Uvedenie do prevádzky.....	10
Systém rýchlej výmeny hláv Quick-System	10
Nasadenie a vybratie nástroja.....	10
Antivibračné držadlo „CVS“.....	11
Tipy pre prax	11
Údržba a servis	11
Príslušenstvo.....	11
Skladovanie	11
Recyklácia.....	11
Záruka.....	11
Vyhľadanie o zhode.....	11

Opis stroja

- 1Spínač s reguláciou otáčok
- 2Prepínač smeru otáčania
- 3Prepínač funkcií
- 4Vreteno Quick-System
- 5Zaistovacia objímka Quick-System
- 6Náboj Quick-System
- 7aUpínacia hlava QS-HAMMER (pre vrtáky a sekáče SDS-plus)
- 7bUpínacia hlava QS-DRILL (pre vrtáky s valcovou stopkou)
- 8Zámok upínacej hlavy QS-HAMMER
- 9Upínací krk
- 10Prídavná rukoväť
- 10aObjímka prídavnej rukoväti
- 10bNastavovacie tlačidlo hĺbkového dorazu
- 11Hĺbkový doraz
- 12Antivibračné držadlo (CVS)
- 13Vetracie otvory
- 14Vrták SDS-Plus*
- 15Sekáč SDS-Plus*
- 16Stopka nástroja (SDS-plus)
- 17Vrták s valcovou stopkou*

*Zobrazené alebo opísané príslušenstvo nemusí byť súčasťou dodávky.

Technické údaje

Typ	EKK 31-QS	
Napájacie napätie	230 V	
Sieťový kmitočet	50–60 Hz	
Príkion	850 W	
Otáčky naprázdno	0–1 500 min ⁻¹	
Počet úderov naprázdno	0–5 000 min ⁻¹	
Energia úderu	4,0 J	
Pracovné režimy	Vŕtanie Príklepové vŕtanie Sekanie	
Elektronická regulácia otáčok	ÁNO	
Pravý/lavý chod	ÁNO	
Bezpečnostná spojka	ÁNO	
Control-Vibration-System (CVS)	ÁNO	
Quick-System	ÁNO	
Upínanie nástrojov	SDS-Plus	
Vŕtanie – ø max.	Oceľ	13 mm
	Drevo	40 mm
	Betón	30 mm
	Murivo	82 mm
Odporúčané ø vŕtania do betónu	8–18 mm	
Skrutkovanie skrutiek – ø max.	Drevo	10 mm
Priemer upínacieho krku	54 mm	
Dĺžka prívodného kábla	4 m	
Hmotnosť (podľa EPTA 09/2014)	3,6 kg	
Trieda ochrany	II / 	

Všeobecné bezpečnostné pokyny



VÝSTRAHA! Prečítajte si všetky bezpečnostné pokyny a celý návod. Nedodržanie všetkých nasledujúcich pokynov môže viesť k úrazu elektrickým prúdom, k vzniku požiaru a/alebo k vážnemu zraneniu osôb.

Ušchovajte všetky pokyny a návod pre budúce použitie.

Pod výrazom „elektrické náradie“ vo všetkých ďalej uvedených výstražných pokynoch sa myslí elektrické náradie napájané (pohyblivým prúdom) zo siete alebo náradie napájané z batérií (bez pohyblivého prívodu).

1) Bezpečnosť pracovného prostredia

- Udržiavajte pracovisko v čistote a dobre osvetlené. Neporiadok a tmavé miesta na pracovisku bývajú príčinou nehôd.
- Nepoužívajte elektrické náradie v prostredí s nebezpečenstvom výbuchu, kde sa vyskytujú horľavé kvapaliny, plyny alebo prach. V elektrickom náradí vznikajú iskry, ktoré môžu zapáliť prach alebo výparý.
- Pri používaní elektrického náradia zabránite prístupu detí a ďalších osôb. Ak budete vyrušovaní, môžete stratiť kontrolu nad vykonávanou činnosťou.

2) Elektrická bezpečnosť

- Vidlica pohyblivého prívodu elektrického náradia musí zodpovedať sietovej zásuvke. Vidlicu nikdy žiadnym spôsobom neupravujte. S náradím, ktoré má ochranné spojenie so zemou, nikdy nepoužívajte žiadne zásuvkové adaptéry. Nebezpečenstvo úrazu elektrickým prúdom obmedzia vidlice, ktoré nie sú znehodnotené úpravami, a zodpovedajúce zásuvky.
- Vyvarujte sa dotyku tela s uzemnenými predmetmi, ako napr. potrubie, telesa ústredného kúrenia, sporáky a chladničky. Nebezpečenstvo úrazu elektrickým prúdom je väčšie, ak je vaše telo spojené so zemou.
- Nevystavujte elektrické náradie dažďu, vlhku alebo moku. Ak vnikne do elektrického náradia voda, zvyšuje sa nebezpečenstvo úrazu elektrickým prúdom.
- Nepoužívajte pohyblivý prívod na iné účely. Nikdy nenoste a netahajte elektrické náradie za prívod ani nevyrhávajte vidlicu zo zásuvky ťahom za prívod. Chránite prívod pred horúcou, masťnou, ostrými hranami a pohybujúcimi sa časťami. Poškodené alebo zamotané prívody zvyšujú nebezpečenstvo úrazu elektrickým prúdom.
- Ak sa elektrické náradie používa vonku, používajte predlžovací prívod vhodný na vonkajšie použitie. Používanie predlžovacieho prívodu na vonkajšie použitie obmedzuje nebezpečenstvo úrazu elektrickým prúdom.
- Ak sa používa elektrické náradie vo vlhkých priestoroch, používajte napájanie chránené prúdovým chráničom (RCD). Používanie RCD obmedzuje nebezpečenstvo úrazu elektrickým prúdom.

3) Bezpečnosť osôb

- Pri používaní elektrického náradia buďte pozorný, venujte pozornosť tomu, čo práve robíte, sústreďte sa a triezvo uvažujte. Nepracujte s elektrickým náradím, ak ste unavený alebo ak ste pod vplyvom drog, alkoholu alebo liekov. Chvilková nepozornosť pri používaní elektrického náradia môže spôsobiť vážne poranenie osôb.
- Používajte ochranné pomôcky. Vždy používajte ochranu očí. Ochranné pomôcky ako napr. respirátor, bezpečnostná obuv s protišmykovou úpravou, tvrdá pokrývka hlavy alebo ochrana sluchu, používané v súlade s podmienkami práce, znižujú nebezpečenstvo poranenia osôb.
- Vyvarujte sa neúmyselného spustenia. Ubezpečte sa, že je spínač pri zapojovaní vidlice do zásuvky alebo pri zasúvaní batérii či pri prenášaní náradia vypnutý. Prenášanie náradia s prstom na spínači alebo zapojovanie vidlice náradia so zapnutým spínačom môže byť príčinou nehôd.
- Pred zapnutím náradia odstráňte všetky nastavovacie nástroje alebo kľúče. Nastavovací nástroj alebo kľúč, ktorý ponecháte pripnevný k otáčajúcej sa časti elektrického náradia, môže byť príčinou poranenia osôb.
- Pracujte len tam, kam bezpečne dosiahnete. Vždy udržiajte stabilnú postoj a rovnováhu. Budete tak lepšie ovládať elektrické náradie v nepredvídaných situáciách.
- Obliekajte sa vhodným spôsobom. Nepoužívajte voľné odevy ani šperky. Dbajte, aby vaše vlasy, odev a rukavice boli dostatočne ďaleko od pohybujúcich sa častí. Voľné odevy, šperky a dlhé vlasy môžu byť zachytené pohybujúcimi sa časťami.

- Ak sú k dispozícii prostriedky na pripojenie zariadenia k odsávaniu a zberu prachu, zabezpečte, aby také zariadenia boli pripojené a správne používané. Použitie týchto zariadení môže obmedziť nebezpečenstvo spôsobené vznikajúcim prachom.
- Používanie elektrického náradia a starostlivosť oň
 - Nepreťažujte elektrické náradie. Používajte správne náradie, ktoré je určené na vykonávanú prácu. Správne elektrické náradie bude lepšie a bezpečnejšie vykonávať prácu, pre ktorú bolo skonštruované.
 - Nepoužívajte elektrické náradie, ktoré nie je možné zapnúť a vypnúť spínačom. Akékoľvek elektrické náradie, ktoré nie je možné ovládať spínačom, je nebezpečné a musí sa opraviť.
 - Odpojte náradie vytiahnutím vidlice zo sietovej zásuvky alebo odpojením batérií pred akýmkoľvek nastavením, výmenou príslušenstva alebo pred uložením nepoužívaného elektrického náradia. Tieto preventívne bezpečnostné opatrenia obmedzujú nebezpečenstvo náhodného spustenia elektrického náradia.
 - Nepoužívané elektrické náradie ukladajte mimo dosahu detí a nedovoľte osobám, ktoré neboli oboznámené s elektrickým náradím alebo s týmito pokynmi, aby náradie používali. Elektrické náradie je v rukách neskusených používateľov nebezpečné.
 - Udržujte elektrické náradie. Kontrolujte nastavenie pohyblivých sa častí a ich pohyblivosť, sústreďte sa na praskliny, zlomené súčasti a akékoľvek ďalšie okolnosti, ktoré môžu ohroziť funkciu elektrického náradia. Ak je náradie poškodené, pred ďalším používaním zabezpečte jeho opravu. Vela nehôd je spôsobených nedostatočne udržiavaným elektrickým náradím.
 - Rezacie nástroje udržiajte ostré a čisté. Správne udržiavané a nasostrené rezacie nástroje s menšou pravdepodobnosťou zachytia za materiál alebo sa zablokujú a práca s nimi sa jednoducho kontroluje.
 - Elektrické náradie, príslušenstvo, pracovné nástroje atď. používajte v súlade s týmito pokynmi a takým spôsobom, aký bol predpísaný pre konkrétne elektrické náradie, a to s ohľadom na dané podmienky práce a druh vykonávanej práce. Používanie elektrického náradia na vykonávanie iných činností, než pre ktoré bolo určené, môže viesť k nebezpečným situáciám.
- Servis
 - Opravy vášho elektrického náradia zverte kvalifikovanej osobe, ktorá bude používať identické náhradné diely. Týmto spôsobom bude zabezpečená rovnaká úroveň bezpečnosti elektrického náradia ako pred opravou.

Bezpečnostné výstrahy pre kladivá

- Používajte ochranu sluchu. Vystavenie vplyvu hluku môže spôsobiť stratu sluchu.
- Používajte prídavnú rukoväť (prídavnú rukoväť), ak je (ak sú) dodávané (dodávané) s náradím. Strata kontroly môže spôsobiť zranenie osoby.
- Pri vykonávaní činnosti, kde sa obrábacia nástroj môže dotknúť skrytého vedenia alebo vlastného prívodu, držte elektromechanické náradie za úchopové izolované povrchy. Dotyk obrábacieho nástroja so „živým“ vodičom môže spôsobiť, že sa neizolované kovové časti elektromechanického náradia stanú vodivými a môžu viesť k úrazu používateľa elektrickým prúdom.

Informácie o hlučnosti a vibráciách

Hluk

Hodnoty boli namerané v súlade s EN 60745.

Hladina akustického tlaku $L_{pa} = 87,1$ dB (A).

Hladina akustického výkonu $L_{wa} = 98,1$ dB (A).

Neistota merania $K = 3$ dB (A).



POZOR! Pri práci vzniká hluk!

Používajte ochranu sluchu!

Vibrácie

Vážená hodnota vibrácií pôsobiaca na ruky a paže:

Vrtnanie s funkciou kladiva do betónu $a_h = 29,99$ m/s².

Sekanie $a_h = 25,02$ m/s².

Neistota merania $K = 1,5$ m/s².

Uvedené hodnoty vibrácií a hlučnosti boli namerané podľa skúšobných podmienok uvedených v EN 60745 a slúžia na porovnanie náradia. Sú

vhodné aj na predbežné posúdenie zaťaženia vibráciami a hlukom pri použití náradia.

Uvedené hodnoty vibrácií a hlučnosti sa vzťahujú na hlavné použitie elektrického náradia. Pri inom použití elektrického náradia, s inými nástrojmi alebo pri nedostatočnej údržbe sa zaťaženie vibráciami a hlukom môže v priebehu celého pracovného času výrazne zvýšiť.

Na presné posúdenie počas vopred stanoveného pracovného času je nutné zohľadniť aj čas chodu náradia na voľnobeh a vypnutie náradia v rámci tohto času. Tým sa môže zaťaženie počas celého pracovného času výrazne znížiť.

Použitie

Elektropneumatické kombinované kladivo EKK 31-QS je určené na priklepové vŕtanie s plynými (špirálovými) vŕtákmi do betónu, kameňa a muriva, na priklepové vŕtanie s dutými vŕtacími korunkami do muriva a na stredne náročné sekanie do obkladov, omietok, kameňa, betónu a muriva. V kombinácii s upínacou hlavou QS-DRILL je možné náradie použiť na vŕtanie a skrutkovanie do dreva, kovov a plastov.

Toto elektropneumatické vŕtacie kladivo sa smie používať len na účely uvedené vyššie, a to v rozsahu stanovenom výrobcom.

Toto elektropneumatické vŕtacie kladivo nie je vhodné na ťažké búracie práce.

Dvojité izolácia

Pre maximálnu bezpečnosť používateľa je všetko naše náradie skonštruované tak, aby zodpovedalo platným európskym predpisom (normám EN). Náradie s dvojitou izoláciou je označené medzinárodným symbolom dvojitého izolátora. Takéto náradie nesmie byť uzemnené a na jeho napájanie stačí kábel s dvomi žilami. Náradie je odrušené podľa normy EN 50114.

Montáž prídavnej rukoväti a hĺbkového dorazu



Pozor! Nebezpečenstvo poranenia elektrickým prúdom. Pred akoukoľvek manipuláciou s náradím vyťahnite sieťovú zástrčku zo zásuvky!

Náradie používajte len s prídavnou rukoväťou (10). Prídavnú rukoväť nasadíte na upínací krk (9) a stahovací objímku (10a) pevne dotiahnite pomocou otočného držadla.

Na zmenu pozície prídavnej rukoväti povoľte objímku (10a) pomocou otočného držadla a po požadovanom prestavení prídavnej rukoväti ju opäť pevne dotiahnite.

Na odvrátenie otvoru na požadovanú hĺbku alebo na sériové vŕtanie otvorov používajte tyčový hĺbkový doraz (11).

Na prídavnej rukoväti stlačte nastavovacie tlačidlo hĺbkového dorazu (10b) a do otvoru v tvare šesťhranu vsuňte šesťhrannú tyč hĺbkového dorazu tak, aby jedna z jeho dvoch vrúbkovaných strán bola vždy smerom nahor. Hĺbkový doraz potom vysuňte na požadovanú dĺžku a zaistite uvoľnením nastavovacieho tlačidla na prídavnej rukoväti. Dĺžku vysunutia možno korigovať minimálne po 2 mm.

Uvedenie do prevádzky

Pripájajte len do jednofázovej striedavej siete s napätím uvedenom na štítku. Možno pripojiť aj do zásuvky bez ochranného kontaktu, pretože náradie má triedu ochrany II.

Skontrolujte, či typ zástrčky zodpovedá typu zásuvky.

Zapnutie a vypnutie

Náradie sa zapína tak, že stlačíte spínač (1), vypne sa hneď ako spínač uvoľníte.

Regulácia otáčok

Otáčky sa dajú plynulo regulovať pomocou spínača (1). Ľahkým stlačením spínača sa vŕtacie kladivo začne pomaly otáčať. Počet otáčok sa zvyšuje, čím viac stláčate spínač.

Prepínač funkcií (3)

Prepínač funkcií (3) má štyri polohy:



= vŕtanie,

= priklepové vŕtanie,

= sekание,

= nastavenie polohy nástroja na sekание.

Vŕtanie, priklepové vŕtanie, sekание

Na vŕtanie alebo skrutkovanie:

prepnete prepínač funkcií (3) na symbol .

Na vŕtanie s priklepom:

prepnete prepínač funkcií (3) na symbol .

Na sekание:

prepnete prepínač funkcií (3) na symbol .

Na nastavenie polohy nástroja na sekание:

prepnete prepínač funkcií (3) na symbol .

Funkcie prepínajte len v pokojovom stave. Prepínač (3) jednoducho otočte do požadovanej polohy.

Prevodovka kladiva sa zaradi do zvoleného režimu po stlačení spínača (1), resp. hneď ako sa kladivo zapne.

Upozorenie: Pri vŕtaní s priklepom neprepínajte otáčky doľava, môže dôjsť k poškodeniu vŕtáka, ktorý nie je pre ľavotočivé otáčanie navrhnutý. Otáčky doľava je žiaduce prepnúť len v prípade, keď je vŕták zablokovaný a je nutné ho vyviesť z otvoru von. Na vŕtanie s priklepom používajte výhradne odporúčané vŕtáky s upínacou stopkou SDS-Plus.

V tomto elektropneumatickom kladive nie je možné v kombinácii s upínacou hlavou QS-HAMMER (SDS-plus) priamo používať priklepové vŕtáky s valcovou stopkou. Tieto vŕtáky sú určené len pre rýchloupínacie skľučovadlá (pozri upínacia hlava QS-DRILL) alebo zubové skľučovadlá s kľúčom.

Prepínanie smeru otáčok

Prepínač smeru otáčok (2) používajte len v pokojovom stave.

Chod vpravo: tlačidlo prepínača smeru označené symbolom zatlačte až na doraz vľavo.

Chod vľavo: tlačidlo prepínača smeru označené symbolom zatlačte až na doraz vpravo.

Systém rýchlej výmeny hláv Quick-System

Nasadenie a vybratie upínacej hlavy QS-HAMMER (7a)

Zatlačte zaisťovaciu objímku (5) smerom k telu náradia a zasuňte náboj (6) upínacej hlavy QS-HAMMER do vretena (4), potom zaisťovaciu objímku uvoľnite. Dosadenie upínacej hlavy môže byť sprevádzané hlasitým cvaknutím.

Pred vybratím upínacej hlavy zatlačte zaisťovaciu objímku (5) smerom k telu náradia a upínaciu hlavu vyberte.

Nasadenie a vybratie upínacej hlavy QS-DRILL (7b)

Pri nasadení a vybratí upínacej hlavy QS-DRILL postupujte rovnako ako v prípade upínacej hlavy QS-HAMMER.

Nasadenie a vybratie nástroja

Do upínacej hlavy (7a; 7b) sa nástroje upínajú bez použitia kľúča.



Nasadenie nástroja s SDS-Plus stopkou do upínacej hlavy QS-HAMMER



Pozor! Nebezpečenstvo poranenia elektrickým prúdom. Pred akoukoľvek manipuláciou s náradím vyťahnite sieťovú zástrčku zo zásuvky!

Očistite stopku nástroja (16) od nečistôt a zľahka ju namažte na to určeným lubrikantom.

Pri nasadzovaní nástroja SDS-plus najprv otočte zámkom (8) upínacej

hlavy QS-HAMMER v smere symbolu , kým nebudete počúť hlasité cvaknutie. Potom zasuňte stopku nástroja (16) do upínacieho otvoru a nástroj vždy pomaly otáčajte, kým nezapadne do vodiacich drážok. Nástroj zafixujete otočením zámku (8) upínacej hlavy QS-HAMMER v smere symbolu , kým nebudete počúť hlasité cvaknutie. Pri vyberaní nástroja z upínacej hlavy postupujte podľa metodiky uvedenej vyššie.

Antivibračné držadlo „CVS“

Elektropneumatické kombinované kladivo EKK 31-QS je vybavené ergonomickým kompozitným držadlom (12), ktoré je na mieste uchytienia ku kapote prevodovej skrine opatrené antivibračným kĺbom, absorbujúcim vzniknuté vibrácie a zamedzujúcim ich nadmernému škodlivému pôsobeniu na paže obsluhy.

Tipy pre prax

Nevrťajte na miestach, kde by mohli byť skryté elektrické rozvody, plynové alebo vodovodné potrubia. Miesto, do ktorého budete vrtať, vždy najprv preskúmajte napríklad pomocou detektora kovov.

Na vrátanie do kovu používajte len dokonale nabrúsené vrtáky.

Na vrátanie do kameňa a do betónu používajte len na to určené vrtáky s tvrdokovovým ostrím.

Počet otáčok vždy prispôbte materiálu, do ktorého vrtáte, a priemeru použitého vrtáka.

Vrtanie s príklepom

Používajte ochranné okuliare a chrániče sluchu.

Na vrátanie kladivo netlačte príliš silno. Jeho výkon sa tým výraznejšie nezvyší.

Pracujte vždy s prídavnou rukoväťou (10).

Pred zapnutím náradia skontrolujte, či je prepínač funkcií (3) nastavený na požadovaný pracovný režim.

Vrtanie do obkladov

Dlaždicu najprv pomaly navrtajte bez príklepu. Až keď je prevrtaná, prepnite na príklepové vrátanie a odvráťajte podkladový materiál.

Skrutkovanie

Skrutkovacie hroty je možné upínať do upínacej hlavy so skľučovadlom#(7b) alebo priamo do iného vhodného adaptéra s upínacou stopkou SDS-plus.

Dlhodobé skladovanie

Po dlhodobom skladovaní sa môže stať, že náradie nebude v režime príklepového vrátania ihneď od počiatku pracovať na plný výkon. To je bežné a spôsobuje to stuhnuté mazivo v príklepovom mechanizme. Náradie nechajte zapnuté v režime príklepového vrátania a neprestávajte ho zaťažovať, kým sa príklepový mechanizmus dostatočne nezahreje. Pokiaľ ťažkosti pretrvávajú, obráťte sa na autorizovaný servis.

Údržba a servis



Pozor! Nebezpečenstvo poranenia elektrickým prúdom. Pred akoukoľvek manipuláciou s náradím vyťahnite sieťovú zástrčku zo zásuvky!

- Vetracie otvory (13) udržiavajte vždy čisté.
- Plastové súčasti prístupné zvonka pravidelne čistite handrou bez použitia čistiacich prostriedkov.
- Po dlhodobom používaní v náročných podmienkach by ste mali náradie odnieť na servisnú prehlídku a dôkladné vyčistenie do autorizovaného servisu spoločnosti Narex.
- Náradie je vybavené samoodpojiteľnými uhlíkmi. Ak sú uhlíky opotrebované, motor sa automaticky vypne. Tým sa zabráni poškodeniu rotora. Výmenu uhlíkov smie vykonávať len autorizované stredisko.

Po každých cca 100 hodinách prevádzky je potrebné odnieť náradie na pravidelnú intervalovú údržbu, ktorá zaručí stály dobrý pracovný výkon a vysokú životnosť.

Pri pravidelnej intervalovej údržbe sa vykonávajú nasledujúce práce:

- Čistenie motorovej skrine, odstránenie usadení, nečistôt a prachu zo skrine.
- Čistenie upínacieho náboja.
- Kontrola opotrebovania piestnych krúžkov.
- Kontrola opotrebovania uhlíkov.
- Výmena tukových náplní.
- Preverenie funkcie bezpečnostnej spojky.



Pozor! So zretelom na bezpečnosť pred úrazom elektrickým prúdom a zachovanie triedy ochrany sa musia všetky práce údržby a servisu, ktoré vyžadujú demontáž kapoty náradia, vykonávať len v autorizovanom servisnom stredisku!

Aktuálny zoznam autorizovaných servisov nájdete na našich webových stránkach www.narex.cz v sekcii „Servisné miesta“.

Príslušenstvo

Príslušenstvo odporúčané na používanie s týmto náradím je bežné spotrebné príslušenstvo dostupné v predajniach s ručným elektrickým náradím.

Skladovanie

Zabalené náradie možno skladovať v suchom sklade bez vykurovania, kde teplota neklesne pod -5 °C.

Nezabalené náradie uchovávajte len v suchom sklade, kde teplota neklesne pod +5 °C a kde bude zabránené náhlym zmenám teploty.

Recyklácia

Elektrické náradie, príslušenstvo a obaly by sa mali odovzdať na opätovné zhodnotenie nepoškodzujuce životné prostredie.

Len pre krajiny EÚ:

Nevyhadzujte elektrické náradie do domového odpadu!

Podľa európskej smernice 2002/96/ES o starých elektrických a elektronických zariadeniach a jej predsaďovaní v národných zákonoch musí byť neupotrebitelné elektrické náradie zhromaždené na opätovné zhodnotenie nepoškodzujuce životné prostredie.

Záruka

Pre naše náradie poskytujeme záruku na materiálové alebo výrobné chyby podľa zákonných ustanovení danej krajiny, minimálne však 12 mesiacov. V štátoch Európskej únie je záručná lehota 24 mesiacov pri výhradne súkromnom používaní (preukázané faktúrou alebo dodacím listom).

Škody vyplývajúce z prirodzeného opotrebenia, preťažovania, nesprávneho zaobchádzania, resp. škody zavinené používateľom alebo spôsobené použitím v rozpore s návodom na obsluhu, alebo škody, ktoré boli pri nákupe známe, sú zo záruky vylúčené.

Reklamácie môžu byť uznané len vtedy, keď bude náradie v nerozobranom stave zaslané späť dodávateľovi alebo autorizovanému servisnému stredisku NAREX. Dobré si uchovajte návod na obsluhu, bezpečnostné pokyny, zoznam náhradných dielov a doklad o kúpe. Inak platia vždy dané aktuálne záručné podmienky výrobcu.

Poznámka

Na základe neustáleho výskumu a vývoja sú vyhradené zmeny tu uvedených technických údajov.

Vyhlásenie o zhode

Výrobca vyhlasuje, že strojové zariadenie spĺňa všetky príslušné ustanovenia predmetného predpisu Európskych spoločenských.

Bezpečnosť:

EN 60745-1; EN 60745-2-6

Smernica 2006/42/ES

Elektromagnetická kompatibilita:

EN 55014-1; EN 55014-2; EN 61000-3-2; EN 61000-3-3

Smernica 2014/30/EÚ

RoHS:

Smernica 2011/65/EÚ

Miesto uloženia technickej dokumentácie:

Narex s. r. o., Chelčíckého 1932, 470 01 Česká Lípa, Česká republika



Narex s. r. o.
Chelčíckého 1932
470 01 Česká Lípa

Maciej Stajkowski
Konateľ spoločnosti
01. 08. 2018

Rotary hammer EKK 31-QS Original operating manual (EN)

Table of contents

<i>Device Description</i>	12
<i>Technical Data</i>	12
<i>General Power Tool Safety Warnings</i>	13
<i>Hammer Safety Warnings</i>	13
<i>Noise and Vibration Information</i>	13
<i>Use</i>	13
<i>Double Insulation</i>	14
<i>Installation of Detachable Handgrip and Depth Stop</i>	14
<i>Putting the Device into Operation</i>	14
<i>System for Quick Head Change Quick-System</i>	14
<i>Inserting and Removing a Tool</i>	14
<i>CVS Anti-vibration Grip</i>	14
<i>Tips for Use</i>	14
<i>Maintenance and Service</i>	15
<i>Accessories</i>	15
<i>Storage</i>	15
<i>Recycling</i>	15
<i>Warranty</i>	15
<i>Declaration of Conformity</i>	15

Device Description

- 1Switch with speed regulation
- 2Rotation direction switch
- 3Function switch
- 4Quick-System spindle
- 5Quick-System securing sleeve
- 6Quick-System hub
- 7aQS-HAMMER fastening head (for SDS-plus drill bits and chisels)
- 7bQS-DRILL fastening head (for drill bits with cylindrical shank)
- 8QS-HAMMER fastening head lock
- 9Fastening neck
- 10Detachable hand grip
- 10aSleeve for detachable handgrip
- 10bSetting button for depth stop
- 11Depth stop
- 12Anti-vibration grip (CVS)
- 13Air holes
- 14SDS-Plus* drill bit
- 15SDS-Plus* chisel
- 16Tool shank (SDS-plus)
- 17Drill bit with cylindrical shank*

***The accessories displayed or described here may not be included in the delivery.**

Technical Data

Type	EKK 31-QS	
Supply voltage	230 V	
Grid frequency	50–60 Hz	
Power input	850 W	
Idle speed	0–1500 r.p.m.	
Number of impacts when idle	0–5000 i.p.m.	
Impact energy	4.0 J	
Work modes	Drilling Impact drilling Cutting	
Electronic speed regulation	YES	
Left-/right-handed rotation	YES	
Safety clutch	YES	
Control-Vibration-System (CVS)	YES	
Quick-System	YES	
Tool fastening	SDS-Plus	
Drilling – max. \varnothing	Steel	13 mm
	Wood	40 mm
	Concrete	30 mm
	Brickwork	82 mm
Recommended \varnothing for drilling into concrete	8–18 mm	
Screwing – max. \varnothing	Wood	10 mm
Diameter of fastening neck	54 mm	
Lead-in cable length	4 m	
Weight (in accordance with EPTA 09/2014)	3.6 kg	
Protection rating	II / 	

General Power Tool Safety Warnings



WARNING! Read all safety warnings and all instructions. Failure to follow the warnings and instructions may result in electric shock, fire and/or serious injury.

Save all warnings and instructions for future reference!

The term "power tool" in the warnings refers to your mains-operated (corded) power tool or battery-operated (cordless) power tool.

1) Work area safety

- Keep work area clean and well lit.** Cluttered or dark areas invite accidents.
- Do not operate power tools in explosive atmospheres, such as in the presence of flammable liquids, gases or dust.** Power tools create sparks which may ignite the dust or fumes.
- Keep children and bystanders away while operating a power tool.** Distractions can cause you to lose control.

2) Electrical safety

- Power tool plugs must match the outlet. Never modify the plug in any way. Do not use any adapter plugs with earthed (grounded) power tools.** Unmodified plugs and matching outlets will reduce risk of electric shock.
- Avoid body contact with earthed or grounded surfaces, such as pipes, radiators, ranges and refrigerators.** There is an increased risk of electric shock if your body is earthed or grounded.
- Do not expose power tools to rain or wet conditions.** Water entering a power tool will increase the risk of electric shock.
- Do not abuse the cord. Never use the cord for carrying, pulling or unplugging the power tool. Keep cord away from heat, oil, sharp edges or moving parts.** Damaged or entangled cords increase the risk of electric shock.
- When operating a power tool outdoors, use an extension cord suitable for outdoor use.** Use of a cord suitable for outdoor use reduces the risk of electric shock.
- If operating a power tool in a damp location is unavoidable, use a residual current device (RCD) protected supply.** Use of an RCD reduces the risk of electric shock.

3) Personal safety

- Stay alert, watch what you are doing and use common sense when operating a power tool. Do not use a power tool while you are tired or under the influence of drugs, alcohol or medication.** A moment of inattention while operating power tools may result in serious personal injury.
- Use personal protective equipment. Always wear eye protection.** Protective equipment such as dust mask, non-skid safety shoes, hard hat, or hearing protection used for appropriate conditions will reduce personal injuries.
- Prevent unintentional starting. Ensure the switch is in the off-position before connecting to power source and/or battery pack, picking up or carrying the tool.** Carrying power tools with your finger on the switch or energising power tools that have the switch on invites accidents.
- Remove any adjusting key or wrench before turning the power tool on.** A wrench or a key left attached to a rotating part of the power tool may result in personal injury.
- Do not overreach. Keep proper footing and balance at all times.** This enables better control of the power tool in unexpected situations.
- Dress properly. Do not wear loose clothing or jewellery. Keep your hair, clothing and gloves away from moving parts.** Loose clothes, jewellery or long hair can be caught in moving parts.
- If devices are provided for the connection of dust extraction and collection facilities, ensure these are connected and properly used.** Use of dust collection can reduce dust-related hazards.
- Power tool use and care**
 - Do not force the power tool. Use the correct power tool for your application.** The correct power tool will do the job better and safer at the rate for which it was designed.
 - Do not use the power tool if the switch does not turn it on and off.** Any power tool that cannot be controlled with the switch is dangerous and must be repaired.
 - Disconnect the plug from the power source and/or the battery pack from the power tool before making any adjustments, changing accessories, or storing power tools.** Such preventive

safety measures reduce the risk of starting the power tool accidentally.

- Store idle power tools out of the reach of children and do not allow persons unfamiliar with the power tool or these instructions to operate the power tool.** Power tools are dangerous in the hands of untrained users.
- Maintain power tools. Check for misalignment or binding of moving parts, breakage of parts and any other condition that may affect the power tool's operation.** If damaged, have the power tool repaired before use. Many accidents are caused by poorly maintained power tools.
- Keep cutting tools sharp and clean.** Properly maintained cutting tools with sharp cutting edges are less likely to bind and are easier to control.
- Use the power tool, accessories and tool bits etc. in accordance with these instructions, taking into account the working conditions and the work to be performed.** Use of the power tool for operations different from those intended could result in a hazardous situation.
- Service**
 - Have your power tool serviced by a qualified repair person using only identical replacement parts.** This will ensure that the safety of the power tool is maintained.

Hammer Safety Warnings

- Wear ear protectors.** Exposure to noise can cause hearing loss.
- Use auxiliary handle(s), if supplied with the tool.** Loss of control can cause personal injury.
- Hold power tool by insulated gripping surfaces, when performing an operation where the cutting accessory may contact hidden wiring or its own cord.** Cutting accessory contacting a „live“ wire may make exposed metal parts of the power tool „live“ and could give the operator an electric shock.

Noise and Vibration Information

Noise Level

Values were measured in accordance with EN 60745.

Acoustic pressure level $L_{pA} = 87.1$ dB (A).

Acoustic output level $L_{WA} = 98.1$ dB (A).

Measurement inaccuracy $K = 3$ dB (A).

ATTENTION! Working with the device makes noise!
Use ear protection!

Vibrations

Weighted value of vibrations affecting the hands and arms:

Hammer drilling into concrete $a_h = 29.99$ m/s².

Chiselling $a_h = 87.1$ m/s².

Measurement inaccuracy $K = 1.5$ m/s².

The vibrations and noise level values mentioned here were measured in accordance with the testing conditions stipulated by EN 60745 used for comparing tools. They are also suitable as a preliminary assessment of vibration and noise load before using the device.

The noise levels and vibration values mentioned apply to the main use of the electrical device. Using the electrical device for other purposes than intended, or insufficient maintenance may lead to a significant increase in noise level or vibration load during work.

To accurately assess the values during a predetermined work time, it is also necessary to take into account how long the device has been idle or how long the device has been turned off for during this time. This may significantly reduce the load during the entire work period.

Use

Electro-pneumatic combined hammer EKK 31-QS is designed for impact drilling with solid (spiral) drill bits into concrete, stone and brickwork, for impact drilling with hollow hole saws into brickwork and for medium difficulty cutting into tiling, stone, concrete and brickwork. When combined with a QS-DRILL fastening head, the device can be used for drilling or screwing into wood, metal and plastics.

This electro-pneumatic drilling hammer can only be used for the aforementioned purposes and used in contexts specified by the manufacturer.

The electro-pneumatic drilling hammer is not suitable for heavy demolition work.

Double Insulation

For maximum user safety, our devices are built to meet valid European regulations (EN standards). Devices with double insulation are marked with an international symbol - a double square. Such devices must not be grounded and can be powered by a cable with only two cores. The devices have interference elimination in accordance with EN 55014.

Installation of Detachable Handgrip and Depth Stop



Attention! Risk of injury by electric current. Unplug the device from the power socket before making any adjustments (such as mounting or removing hand grips, making adjustments, replacing drill bits, etc.)!

Use the device only with the installed detachable handgrip (10). Fit the detachable handgrip onto the fastening neck (9) and firmly tighten the fastening sleeve (10a) using the rotary grip.

To change the position of the detachable handgrip, loosen the sleeve (10a) using the rotary grip, adjust the placement of the handgrip and tighten it again.

To drill a hole of a specific depth or for drilling identical holes in a series, use the depth stop rod (11).

Press the depth stop adjustment button on the detachable handgrip (10b) and insert the hexagonal depth stop rod into the hexagonal hole so that one of its two notched sides is facing upwards. Then, slide out the depth stop to the desired length and secure it by releasing the adjustment button on the detachable handgrip. The minimum length by which the depth stop can be adjusted is 2 mm.

Putting the Device into Operation

Connect only to a single-phase AC power grid with the same voltage as is specified on the device's label. The device can even be connected to a socket without safety earthing connection, since the device is a class II appliance.

Check that the type of plug corresponds to the type of socket.

Turning On and Off

The device is turned on by pressing the switch (1), and turned off once the switch is released.

Speed Regulation

The switch (1) can be used for smooth speed regulation. Pressing the switch gently will initiate slow drill bit rotation. The rotation speed increases the harder you press the switch.

Function Switch (3)

The function switch (3) has four positions:



- = drilling,
- = impact drilling,
- = cutting,
- = tool position adjustment for cutting.

Drilling, Impact Drilling and Cutting

For drilling or screwing:

turn the function switch (3) to the symbol.

For impact drilling:

turn the function switch (3) to the symbol.

For cutting:

turn the function switch (3) to the symbol.

To adjust tool position for cutting:

turn the function switch (3) to the symbol.

Switch functions only when the device is idle. Simply turn the switch (3) to the desired position.

The gearbox of the hammer will shift into the selected mode after pressing the switch (1), or once the hammer is turned on.

Warning: When impact drilling, do not change the direction of rotation to the left. Doing so may cause damage to the drill bit if it was not specifically designed for this purpose. It is necessary to do so only if the drill bit is stuck and must be taken out of the hole.

For impact drilling, use only the recommended drill bits with the SDS-Plus shank.

This electro-pneumatic hammer cannot be used directly with impact drill bits with cylindrical shank when combined with the QS-HAMMER (SDS-plus) fastening head. Such drill bits are designed only for quick release chucks (see QS-DRILL fastening head) or key-type drill chucks.

Switching Rotation Direction

Use the rotation direction switch (2) only when the device is idle.

Right rotation: push the switch button marked with the symbol all the way to the left.

Left rotation: push the switch button marked with the symbol all the way to the right.

System for Quick Head Change Quick-System

Mounting and Removing the QS-HAMMER Fastening Head (7a)

Pull the securing sleeve (5) towards the body of the device and push the hub (6) of the QS-HAMMER fastening head into the spindle (4), then release the securing sleeve. You may hear a loud click once the fastening head fits in place.

Before removing the fastening head, press the securing sleeve (5) towards the body of the device and then remove the fastening head.

Mounting and Removing the QS-DRILL Fastening Head (7b)

When mounting or removing the QS-DRILL fastening head, proceed in the same way as in the case of the QS-HAMMER head.

Inserting and Removing a Tool

Tools are mounted into the fastening head (7a; 7b) without the use of a key.

Inserting a Tool with SDS-Plus Shank into QS-HAMMER Fastening Head



Attention! Risk of injury by electric current. Unplug the device from the power socket before making any adjustments (such as mounting or removing hand grips, making adjustments, replacing drill bits, etc.)!

Make sure the tool shank (16) is clean and lubricate it with a lubricant designed for this purpose.

When inserting an SDS-Plus tool, first turn the lock (8) of the QS-HAMMER fastening head in the direction of the symbol until you hear a loud click. Then, insert the tool shank (16) into the fastening hole and slowly rotate the tool until it slots into the guiding grooves. Lock the tool in by turning the lock (8) of the QS-HAMMER fastening head in the direction of the symbol until you hear a loud click. When removing a tool from the fastening head, follow the method above.

CVS Anti-vibration Grip

The electro-pneumatic rotary hammer EKK 31-QS is equipped with an ergonomic composite grip (12) that is fitted with an anti-vibration joint at the attachment point to the gearbox. This ensures vibrations are absorbed and prevents them from having any negative impact on the operator's arm.

Tips for Use

Do not drill in places where there could be any hidden wiring or gas or water pipes. Always inspect the place you intend to drill into with a metal detector first.

Use only perfectly sharp drill bits when drilling into metal.

When drilling into stone or concrete, only use drill bits with a cemented carbide edge designed for this purpose.

Always adjust the rotation speed according to the material you are drilling into and the diameter of the drill bit used.

Impact Drilling

Use protective glasses and ear protection.

Do not press too hard onto the drilling hammer. It will not lead to any significant increase in its effectiveness.

Always work with the detachable handgrip (10) mounted.

Before turning the device on, check that the function switch (3) is set to the desired mode.

Drilling into Tiling

First, slowly drill into the tile without the hammer action turned on. Once you have drilled through the tile, switch to the impact drilling setting and drill away the underlying material.

Screwing

Driving bits can be mounted into the fastening head with chuck (7b) or directly into another suitable adapter with SDS-Plus fastening shank.

Long-term Storage

After the device has been stored for an extended period of time, it may not operate at full capacity right from the start when in impact drilling mode. It is a common problem caused by hardened lubricant in the impact drilling mechanism. Leave the device in impact drilling mode and keep it running until the impact drilling mechanism warms up sufficiently.

If you still have any issues after this, please contact an authorised repair centre.

Maintenance and Service



Attention! Risk of injury by electric current. Unplug the device from the power socket before making any adjustments (such as mounting or removing hand grips, making adjustments, replacing drill bits, etc.)!

- Always keep the air holes (13) clean.
- Regularly clean the plastic parts accessible from the outside with a cloth without the use of detergents.
- After having used the device in demanding conditions for a longer period of time, you should take the device for a service inspection and thorough cleaning to a Narex authorised service centre.
- The device is fitted with self-disconnecting carbon brushes. If the brushes are worn down, the motor turns off automatically. This prevents damaging the rotor. The carbon brushes can only be replaced by an authorised service centre.

The device must undergo maintenance at regular intervals after every ca 100 hours of use to guarantee good and constant operation and long service life.

Regular maintenance involves the following steps:

- Cleaning the motor box, removing any sediments, dirt and dust from the box.
- Cleaning the fastening hub.
- Checking the wear on the piston rings.
- Checking the wear on the carbon brushes.
- Replacing the grease fillings.
- Making sure the safety clutch is working correctly.



Attention! With the principles of protection against injury by electric current and the protection rating of the device in mind, all maintenance and service work that requires the removal of the machine's casing must be done only by an authorised service centre!

You can find the current list of authorised service centres on our website at www.narex.cz in the "Service Points" section.

Accessories

Accessories recommended for use with this device are commonly available consumer accessories and can be purchased in shops selling electrical hand tools.

Storage

If stored packaged, the device can be stored in a dry storehouse without heating if the temperature inside does not drop below -5 °C.

If stored unpackaged, the device can only be stored in a dry storehouse where the temperature does not drop below +5 °C and where there aren't any sudden changes in the temperature.

Recycling

Electrical tools, accessories and packaging should all be submitted for reuse to prevent environmental damage.

EU countries only:

Do not put electrical tools into household waste!

In accordance with European Directive 2002/96/EC on waste electrical and electronic equipment and the directive's enforcement in national laws, unusable electrical tools must be collected for reuse/recycling/recovery to prevent environmental damage.

Warranty

Our devices come with a warranty for material or production defects in accordance with the legal regulations of the given country, for a period no shorter than 12 months. In EU countries, the warranty period is 24 months for exclusively private use (proven by an invoice or bill of delivery).

Damage caused by natural wear and tear, overloading, improper handling, damage caused by the user or by use contrary to the operating manual, or damage known already at the time of purchase is excluded from the warranty.

Complaints can be accepted only if the device is sent back to the supplier or a NAREX authorised service centre in a non-disassembled state. Store and keep the operating manual, safety instructions, list of spare parts and proof of purchase. Otherwise, the manufacturer's current warranty terms always apply.

Note

Based on constant research and development, the manufacturer reserves the right to change the technical information stated here.

Declaration of Conformity

The manufacturer declares that the machine meets all relevant provisions of applicable European Community regulations.

Safety:

EN 60745-1; EN 60745-2-6

Directive 2006/42/EC

Electromagnetic compatibility:

EN 55014-1; EN 55014-2; EN 61000-3-2; EN 61000-3-3

Directive 2014/30/EU

RoHS:

Directive 2011/65/EU

The technical documentation is stored at:

Narex s.r.o., Chelčického 1932, 470 01 Česká Lípa, Czech Republic



Narex s.r.o.
Chelčického 1932
470 01 Česká Lípa

Maciej Stajkowski
Executive Director
01. 08. 2018

Kombihammer EKK 31-QS
Originalbetriebsanleitung (DE)

Inhaltsverzeichnis	Maschinenbeschreibung
Maschinenbeschreibung16	1Schalter mit Drehzahlregelung
Technische Daten16	2Drehrichtungsschalter
Allgemeine Sicherheitshinweise17	3Funktionsschalter
Sicherheitswarnung für Hämmer17	4Quick-System-Spindel
Geräusch-/Vibrationsinformation18	5Quick-System-Sicherungsbuchse
Verwendung18	6Quick-System-Nabe
Doppelisolation18	7aSpannfutter QS-HAMMER (für SDS-plus-Bohrer und -Meißel)
Montage von Zusatzhandgriff und Tiefenschlag18	7bSpannfutter QS-DRILL (für Bohrer mit Zylinderschaft)
Inbetriebnahme18	8Spannfutterschloss (SDS-plus)
Spannfutter-Schnellwechselsystem Quick-System18	9Spannhals
Einsetzen und Entfernen des Werkzeugs19	10Zusatzhandgriff
CVS-Antivibrationshandgriff19	10aZusatzhandgriffshülse
Praktische Tipps19	10bStelltaster des Tiefenschlags
Wartung und Service19	11Tiefenschlag
Zubehör19	12Antivibrationshandgriff (CVS)
Lagerung19	13Luftlöcher
Recycling19	14SDS-Plus-Bohrer*
Garantie20	15SDS-Plus-Meißel*
Konformitätserklärung20	16Werkzeugschaft (SDS-plus)
	17Bohrer mit Zylinderschaft*

***Das abgebildete oder beschriebene Zubehör muss nicht im Lieferumfang enthalten sein.**

Technische Daten		EKK 31-QS
Typ		EKK 31-QS
Versorgungsspannung		230 V
Netzfrequenz		50–60 Hz
Leistungsaufnahme		850 W
Leerlaufdrehzahl		0–1 500 min ⁻¹
Anzahl der Leerschläge		0–5 000 min ⁻¹
Schlagenergie		4,0 J
Arbeitsbetriebe		Bohren
		Schlagbohren
		Meißeln
Elektronische Drehzahlregelung		JA
Rechts-/Linkslauf		JA
Sicherheitskupplung		JA
Control-Vibration-System (CVS)		JA
Quick-System		JA
Werkzeugaufspannung		SDS-Plus
Bohren – ø max.	Stahl	13 mm
	Holz	40 mm
	Beton	30 mm
	Mauerwerk	82 mm
Empfohlene ø für Betonbohren		8–18 mm
Schrauben – ø max.	Holz	10 mm
Spannhalsdurchmesser		54 mm
Länge des Anschlusskabels		4 m
Gewicht (nach EPTA 09/2014)		3,6 kg
Schutzklasse		II / 

Allgemeine Sicherheitshinweise



WARNUNG! Lesen Sie alle Sicherheitshinweise und die gesamte Anleitung durch. Die Nichtbeachtung der folgenden Anweisungen kann zu Unfällen durch Stromschlag, zu Bränden und/oder zur schweren Verletzungen führen.

Bewahren Sie alle Anweisungen und die Anleitung für eine zukünftige Verwendung auf.

Der Begriff „elektrisches Werkzeug“ in den weiter beschriebenen Warnanweisungen bezeichnet ein elektrisches Werkzeug, das mit Netzstrom (mit Kabel) oder mit Akkus (ohne Kabel) mit Strom versorgt wird.

1) Sicherheit der Arbeitsumgebung

- Halten Sie die Arbeitsstelle sauber und gut beleuchtet.** Unordnung und schlecht beleuchtete Stellen sind eine häufige Unfallursache.
- Verwenden Sie das elektrische Werkzeug nicht in einer explosionsgefährlichen Umgebung, wo brennbare Flüssigkeiten, Gase oder Staub vorkommen.** Im elektrischen Werkzeug entstehen Funken, durch die sich Staub oder Dampf entzünden können.
- Bei der Verwendung des elektrischen Werkzeugs dürfen sich keine Kinder und andere Personen im Arbeitsbereich aufhalten.** Wenn Sie abgelenkt werden, können Sie die Kontrolle über die ausgeübte Tätigkeit verlieren.

2) Elektrische Sicherheit

- Der Stecker des Stromkabels zum elektrischen Werkzeug muss zu der Steckdose passen.** Nehmen Sie niemals Änderungen am Stecker vor. Verwenden Sie mit einem Werkzeug, das eine Schutzerdung hat, niemals Steckdosensadapter. Mit Steckern im Originalzustand und entsprechenden Steckdosen wird die Verletzungsgefahr durch Stromschläge vermieden.
- Vermeiden Sie einen Kontakt mit geerdeten Gegenständen wie z.B. Rohrleitungen, Heizkörpern, Kochstellen und Kühlschränken.** Es besteht höhere Verletzungsgefahr, wenn Ihr Körper geerdet ist.
- Setzen Sie das elektrische Werkzeug nicht Regen, Feuchtigkeit oder Nässe aus.** Wenn Wasser in das elektrische Werkzeug eindringt, erhöht sich die Verletzungsgefahr durch einen Stromschlag.
- Verwenden Sie das Kabel nicht zu anderen Zwecken.** Tragen und ziehen Sie niemals das elektrische Werkzeug am Kabel. Reißen Sie den Stecker nicht aus der Steckdose, indem Sie am Kabel ziehen. Schützen Sie die Leitung vor Hitze, Fett, scharfen Kanten und beweglichen Teilen. Beschädigte oder verwickelte Kabel erhöhen die Verletzungsgefahr durch einen Stromschlag.
- Wird das elektrische Werkzeug im Außenbereich verwendet, verwenden Sie ein für den Außenbereich geeignetes Verlängerungskabel.** Die Verwendung eines Verlängerungskabels für den Außenbereich schränkt die Verletzungsgefahr durch einen Stromschlag ein.
- Wird das elektrische Werkzeug in nassen Umgebungen verwendet, verwenden Sie eine Steckdose mit FI-Schutzschaltung.** Durch den FI-Schutz wird die Verletzungsgefahr durch einen Stromschlag verringert.

3) Sicherheit von Personen

- Bleiben Sie bei der Verwendung des elektrischen Werkzeugs aufmerksam, nüchtern und konzentrieren Sie sich auf die Aufgabe.** Arbeiten Sie nicht mit elektrischen Werkzeugen, wenn Sie müde sind oder unter Einfluss von Drogen, Alkohol oder Medikamenten stehen. Ein Augenblick der Unaufmerksamkeit bei der Verwendung des elektrischen Werkzeugs kann zu ernstesten Verletzungen führen.
- Verwenden Sie persönliche Schutzausrüstung.** Verwenden Sie immer einen Augenschutz. Die Verwendung der Schutzausrüstung wie z.B. Respirator, Sicherheitsschuhe mit Anti-Rutsch-Aufbereitung, harte Kopfbedeckung, Gehörschutz etc. gemäß den Arbeitsvorschriften verringert das Verletzungsrisiko.
- Vermeiden Sie eine unbeabsichtigte Betätigung.** Stellen Sie sicher, dass der Schalter beim Einstecken des Steckers in die Steckdose und/oder beim Einsetzen der Akkus oder beim Tragen des Werkzeugs ausgeschaltet ist. Das Tragen des Werkzeugs mit dem Finger am Schalter oder das Einstecken des Steckers bei eingeschaltetem Schalter kann zu Unfällen führen.
- Legen Sie vor dem Einschalten des Werkzeugs alle Einrichtwerkzeuge oder Schlüssel beiseite.** Ein Einrichtwerkzeug oder Schlüssel, das/der am rotierenden Teil des elektrischen Werkzeugs befestigt bleibt, kann zu Verletzungen führen.

- Arbeiten Sie immer nur innerhalb Ihrer sicheren Reichweite.** Halten Sie immer eine stabile Position und das Gleichgewicht. Sie haben dann das elektrische Werkzeug auch in unvorhergesehenen Situationen unter Kontrolle.
 - Achten Sie auf angemessene Kleidung.** Tragen Sie keine lose Kleidung und keinen Schmuck. Achten Sie darauf, dass sich Ihre Haare, Kleidung und Handschuhe immer ausreichend weit von den beweglichen Teilen befinden. Lose Kleidung, Schmuck und lange Haare können von den beweglichen Teilen erfasst werden.
 - Wenn Mittel für den Anschluss von Absaug- und Staubauffanganlagen zu Verfügung stehen, stellen Sie sicher, dass sie angeschlossen und richtig verwendet werden.** Die Verwendung dieser Einrichtungen kann die durch den Staub entstehenden Risiken verhindern.
- ### 4) Verwendung und Pflege des elektrischen Werkzeugs
- Überlasten Sie das elektrische Werkzeug nicht.** Verwenden Sie das richtige Werkzeug, das für die ausgeführte Arbeit bestimmt ist. Das richtige elektrische Werkzeug kann so besser und mit mehr Sicherheit die Arbeit, für die es ausgelegt wurde, leisten.
 - Verwenden Sie kein elektrisches Werkzeug, das mit dem Schalter nicht ein- und ausgeschaltet werden kann.** Jedes elektrische Werkzeug, das mit dem Schalter nicht bedient werden kann, ist gefährlich und muss repariert werden.
 - Trennen Sie das Werkzeug vor jedem Einrichten, jedem Austausch des Zubehörs oder Ablegen des nicht verwendeten Werkzeugs durch das Abziehen des Kabels vom Netz und/oder dem Abschalten von Akkus.** Diese vorbeugenden Sicherheitsmaßnahmen schränken die Gefahr einer unbeabsichtigten Betätigung des elektrischen Werkzeugs ein.
 - Legen Sie das nicht verwendete elektrische Werkzeug außerhalb der Reichweite von Kindern ab und lassen Sie nicht zu, dass Personen, die mit dem elektrischen Werkzeug oder mit diesen Anweisungen nicht vertraut gemacht wurden, es verwenden.** In den Händen von un erfahrenen Benutzern ist das elektrische Werkzeug gefährlich.
 - Wartung des elektrischen Werkzeugs.** Kontrollieren Sie die Einrichtung der beweglichen Teile und ihre Beweglichkeit, Achten Sie auf Risse, gebrochene Teile und alle weitere Bedingungen, welche die Funktion des elektrischen Werkzeugs gefährden könnten. Ist das Werkzeug beschädigt, stellen Sie vor jeder weiteren Verwendung sicher, dass es repariert wird. Viele Unfälle werden durch ungenügend gewartete elektrische Werkzeuge verursacht.
 - Halten Sie Schnittwerkzeuge scharf und sauber.** Richtig gewartete und scharfe Schnittwerkzeuge reißen das Material nur minimal oder blockieren, und sie ermöglichen eine bessere Kontrolle.
 - Verwenden Sie elektrisches Werkzeug, Zubehör, Arbeitswerkzeuge etc. gemäß diesen Anweisungen und auf eine Weise, die für das konkrete elektrische Werkzeug vorgesehen ist, und zwar im Hinblick auf die gegebenen Bedingungen und die Art der durchgeführten Arbeit.** Eine nicht bestimmungsgemäße Verwendung des elektrischen Werkzeugs kann zu gefährlichen Situationen führen.
- ### 5) Service
- Lassen Sie die Reparaturen Ihres elektrischen Werkzeugs von einer qualifizierten Person ausführen, und achten Sie auf die Verwendung der richtigen Ersatzteile.** Auf diese Weise wird ein gleiches Sicherheitsniveau des elektrischen Werkzeugs wie vor seiner Reparatur sichergestellt.

Sicherheitswarnung für Hämmer

- Benutzen Sie den Gehörschutz.** Die Nutzung des Geräts ohne Gehörschutz kann Hörverlust zur Folge haben.
- Benutzen Sie den Zusatzhandgriff (die Zusatzhandgriffe), falls er (sie) mit Werkzeug geliefert wird (werden).** Der Verlust der Kontrolle über das Gerät kann zu Verletzungen führen.
- Bei Tätigkeiten, bei denen das Bearbeitungswerkzeug eine verdeckte elektrische Leitung oder sein eigenes Stromkabel berühren kann, halten Sie das elektromechanische Werkzeug an den isolierten Griffflächen.** Die Berührung des Bearbeitungswerkzeugs mit einem spannungsführenden Leiter kann zur Folge haben, dass unisolierte Metallteile des elektromechanischen Werkzeugs unter Spannung stehen und dem Benutzer einen Stromschlag versetzen.

Geräusch-/Vibrationsinformation

Geräusch

Werte nach EN 60745 gemessen.
Schalldruckpegel $L_{pA} = 87,1$ dB (A).
Schallleistungspegel $L_{WA} = 98,1$ dB (A).
Messtoleranz $K = 3$ dB (A).

ACHTUNG! Geräuschentwicklung im Betrieb!
Benutzen Sie den Gehörschutz!

Vibrationen

Der gewogene Wert der an Händen und Armen wirkenden Vibrationen:
Hammerbohren in Beton $a_n = 29,99$ m/s².
Meißeln $a_n = 25,02$ m/s².
Messtoleranz $K = 1,5$ m/s².

Die angegebenen Vibrations- und Geräuschwerte wurden nach den Prüfbedingungen der Norm EN 60745 gemessen und dienen dem Vergleich der Werkzeuge. Sie sind auch für vorläufige Beurteilung der Vibrations- und Geräuschbelastung durch Werkzeuge geeignet.

Die angegebenen Vibrations- und Geräuschwerte beziehen sich auf die Hauptverwendung des elektrischen Werkzeugs. Bei einer anderen Verwendung des elektrischen Werkzeugs, mit anderen Instrumenten oder bei einer ungenügenden Wartung kann sich die Vibrations- und Geräuschbelastung während der ganzen Arbeitszeit wesentlich erhöhen. Für die genaue Beurteilung während einer vorläufig festgestellten Arbeitszeit muss auch die Leerlaufzeit des Werkzeugs sowie das Abschalten des Werkzeugs während dieser Zeit berücksichtigt werden. Dadurch kann die Belastung während der ganzen Arbeitszeit wesentlich gesenkt werden.

Verwendung

Der elektropneumatische kombinierte Hammer EKK 31-QS ist zum Schlagbohren mit vollen (spiralförmigen) Bohrern in Beton, Stein und Mauerwerk, zum Schlagbohren mit Bohrkronen in Mauerwerk und zum mittelschweren Meißeln in Fliesen, Putz, Stein, Beton und Mauerwerk bestimmt. In Kombination mit dem QS-DRILL-Spannfutter kann das Werkzeug zum Bohren und Schrauben in Holz, Metall und Kunststoff benutzt werden.

Dieser elektropneumatische Bohrhammer darf nur zu den oben genannten Zwecken und in dem vom Hersteller bestimmten Umfang benutzt werden.

Dieser elektropneumatische Bohrhammer ist nicht für schwere Abrucharbeiten geeignet.

Doppelisolation

Für höchstmögliche Sicherheit des Benutzers sind unsere Werkzeuge im Einklang mit gültigen europäischen Vorschriften (EN-Normen) ausgelegt. Die Geräte mit Doppelisolation sind mit dem internationalen Symbol des Doppelquadrats gekennzeichnet. Solche Geräte dürfen nicht geerdet werden und für ihre Stromversorgung reicht ein zweiadriges Kabel aus. Die Geräte sind nach der Norm EN 55014 abgeschirmt.

Montage von Zusatzhandgriff und Tiefenanschlag

⚠ Achtung! Stromschlaggefahr. Vor jeder Manipulation mit dem Gerät ziehen Sie den Netzstecker aus der Steckdose!

Benutzen Sie das Gerät nur mit dem Zusatzhandgriff (10). Den Zusatzhandgriff setzen Sie auf den Spannhals (9) auf, und die Sicherungsbuchse (10a) ziehen Sie mit dem Schwenkgriff fest.

Für die Änderung der Zusatzhandgriffsposition lösen Sie mit dem Schwenkgriff die Sicherungsbuchse (10a), und ziehen sie nach der entsprechenden Einstellung des Zusatzhandgriffs wieder fest.

Zum Lochbohren mit gewünschter Tiefe oder zum Serienlochbohren benutzen Sie den Schafttiefenanschlag (11).

Auf dem Zusatzhandgriff drücken Sie den Stelltaster des Tiefenanschlags (10b), und ins Sechskantloch schieben Sie den sechskantigen Schaft des Tiefenanschlags, sodass eine seiner zwei gekerbten Seiten immer nach oben zeigt. Dann schieben Sie den Tiefenanschlag auf die gewünschte Länge vor und sichern ihn durch Lösen des Stelltasters auf dem Zusatzhandgriff ab. Die Vorschublänge kann mindestens in Schritten von 2 mm berichtigt werden.

Inbetriebnahme

Schließen Sie das Gerät nur an das Einphasen-Wechselstromnetz mit der auf dem Schild angeführten Spannung an. Ein Anschluss an eine Steckdose ohne Schutzkontakt ist möglich, da es sich um ein Gerät der Klasse II handelt.

Prüfen Sie, ob der Netzsteckertyp dem Steckdosentyp entspricht.

Einschalten und ausschalten

Das Gerät wird durch Drücken des Schalters (1) eingeschaltet; sobald Sie den Schalter lösen, wird es ausgeschaltet.

Drehzahlregelung

Die Drehzahl kann stufenlos über den Schalter (1) gesteuert werden. Durch leichtes Drücken des Schalters beginnt der Bohrhammer langsam zu drehen. Je weiter Sie den Schalter drücken, desto höher wird die Drehzahl.

Funktionsschalter (3)

Der Funktionsschalter (3) hat vier Lagen:

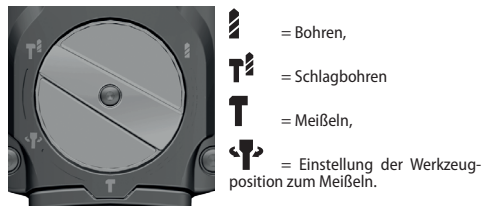

Bohren, Schlagbohren, Meißeln

Zum Bohren oder Schrauben:

Schalten Sie den Funktionsschalter (3) auf Symbol um.

Zum Schlagbohren:

Schalten Sie den Funktionsschalter (3) auf Symbol um.

Zum Meißeln:

Schalten Sie den Funktionsschalter (3) auf Symbol um.

Zum Einstellen der Werkzeugposition zum Meißeln:

Schalten Sie den Funktionsschalter (3) auf Symbol um.

Schalten Sie die Funktionen nur im Ruhezustand um. Drehen Sie den Schalter (3) einfach in die gewünschte Lage.

Das Hammergetriebe aktiviert den gewählten Betrieb nach Drücken des Schalters (1) bzw. sobald der Hammer eingeschaltet wird.

Hinweis: Beim Schlagbohren schalten Sie nicht auf Linkslauf um; der Bohrer, der nicht für Linkslauf ausgelegt wurde, könnte dadurch beschädigt werden. Der Linkslauf sollte nur dann gewählt werden, wenn der Bohrer blockiert und aus dem Bohrloch ausgeführt werden muss. Zum Schlagbohren benutzen Sie ausschließlich empfohlene Bohrer mit SDS-Plus-Spannschaft.

In diesem elektropneumatischen Bohrhammer können Schlagbohrer mit Zylinderschaft in Kombination mit dem QS-HAMMER (SDS-plus) Spannfutter nicht direkt eingesetzt werden. Diese Bohrer sind nur für Schnellspannfutter (siehe Spannfutter QS-DRILL) oder Zahnspannfutter mit Kurbel bestimmt.

Drehrichtungsumschaltung

Den Drehrichtungsschalter (2) benutzen Sie nur im Ruhezustand.

Rechtslauf: den Taster des Drehrichtungsschalters mit Symbol drücken Sie bis zum Anschlag nach links.

Linkslauf: den Taster des Drehrichtungsschalters mit Symbol drücken Sie bis zum Anschlag nach rechts.

Spannfutter-Schnellwechselsystem Quick-System

Einsetzen und Herausnehmen des Spannfutters QS-HAMMER (7a)

Drücken Sie die Sicherungsbuchse (5) gegen das Gehäuse des Geräts und schieben Sie die Nabe (6) des QS-HAMMER-Spannfutters in die Spindel (4). Danach lösen Sie die Sicherungsbuchse. Beim Einrasten des Spannfutters kann ein lautes Knackgeräusch hörbar sein.

Vor dem Herausnehmen des Spannfutters ist die Sicherungsbuchse (5) gegen das Gehäuse zu drücken und das Spannfutter herauszunehmen.

Einsetzen und Abnehmen des Spannfutters QS-DRILL (7b)

Beim Einsetzen und Herausnehmen des Spannfutters QS-DRILL ist genau wie beim Spannfutter QS-HAMMER vorzugehen.



Einsetzen und Entfernen des Werkzeugs

Ins Spannfutter (7a; 7b) werden Werkzeuge ohne Schlüssel eingespannt.

Einsetzen des Werkzeugs mit SDS-Plus-Spannschaft ins Spannfutters QS-HAMMER

 **Achtung! Stromschlaggefahr. Vor jeder Manipulation mit dem Gerät ziehen Sie den Netzstecker aus der Steckdose!**

Beseitigen Sie Verunreinigungen vom Werkzeugschaft (16) und schmieren Sie ihn leicht mit einem entsprechenden Schmierstoff.

Drehen Sie beim Einsetzen des SDS-plus-Werkzeugs zuerst das Schloss (8) des QS-HAMMER-Spannfutters in Richtung des Symbols , bis Sie ein lautes Einrasten hören. Danach schieben Sie den Werkzeugschaft (16) in die Einspannung und drehen Sie das Werkzeug immer langsam, bis es in die Führungsnuten einrastet. Das Werkzeug wird durch das Drehen des Schlosses (8) des QS-HAMMER-Spannfutters in Richtung des Symbols  fixiert, bis Sie ein lautes Einrasten hören. Beim Herausnehmen des Werkzeugs aus dem Spannfutter ist entsprechend der oben beschriebenen Methodik vorzugehen.

CVS-Antivibrationshandgriff

Der elektropneumatische Kombihammer EKK 31-QS ist mit einem ergonomischen Kombi-Handgriff (12) ausgestattet, der an der Befestigungsstelle des Getriebegehäuses mit einem Antivibrationsgelenk versehen ist, das entstehende Vibrationen absorbiert und ihre schädlichen Wirkungen auf den Arm des Benutzers verringert.

Praktische Tipps

Bohren Sie nicht an Stellen, an denen verdeckte Stromleitungen, Gas- oder Wasserrohrleitungen liegen könnten. Überprüfen Sie Stellen, an denen gebohrt werden soll, immer z. B. mithilfe eines Metalldetektors.

Zum Metallbohren verwenden Sie nur perfekt geschliffene Bohrer.

Zum Stein- und Betonbohren verwenden Sie nur dazu bestimmte Bohrer mit Hartmetallschneiden.

Die Drehzahl passen Sie immer an den gebohrten Werkstoff und den Durchmesser des benutzten Bohrers an.

Schlagbohren

Benutzen Sie die Schutzbrille und den Gehörschutz.

Drücken Sie den Bohrhammer nicht zu stark. Seine Leistung wird dadurch nicht wesentlich erhöht.

Arbeiten Sie immer mit dem Zusatzhandgriff (10).

Vor dem Einschalten des Geräts prüfen Sie, ob der Funktionsschalter (3) auf den gewünschten Arbeitsbetrieb eingestellt ist.

Bohren in Wandverkleidungen

Fliesen bohren Sie zuerst langsam ohne Schlagvorgang an. Erst wenn sie durchgebohrt ist, schalten Sie auf Schlagbohren und bohren Sie das darunter liegende Material aus.

Schrauben

Schraubbits können im Spannfutter (7b) oder direkt in einem anderen geeigneten Adapter mit SDS-plus-Einspannscharf eingespannt werden.

Langfristige Lagerung

Nach einer langen Lagerung besteht die Möglichkeit, dass das Gerät im Schlagbohrbetrieb nicht von Anfang an mit voller Leistung arbeiten kann. Dies ist normal und wird durch den zähen Schmierstoff im Schlagmechanismus verursacht. Belassen Sie das Gerät im Schlagbohrbetrieb und belasten Sie es ununterbrochen, bis der Schlagmechanismus ausreichend warm wird.

Sollten die Probleme weiter bestehen, wenden Sie sich bitte an Ihren autorisierten Kundendienst.

Wartung und Service



Achtung! Stromschlaggefahr. Vor jeder Manipulation mit dem Gerät ziehen Sie den Netzstecker aus der Steckdose!

- Halten Sie die Luftlöcher (13) immer sauber.
- Von außen zugängliche Kunststoffteile reinigen Sie mit Lappen ohne Reinigungsmittel.
- Nach einem längeren Einsatz unter anspruchsvollen Bedingungen sollten Sie das Gerät zur Service-Prüfung und gründlichen Reinigung in den autorisierten Narex-Kundendienst bringen.
- Das Gerät ist mit selbstabschaltbaren Kohlebürsten ausgestattet. Bei Abnutzung der Kohlebürsten schaltet sich der Motor automatisch ab. Dadurch wird Motorbeschädigung verhindert. Der Austausch von Kohlebürsten darf nur von einem autorisierten Kundendienst durchgeführt werden.

Nach jeweils 100 Betriebsstunden muss das Gerät zu einer regelmäßigen Intervallwartung gebracht werden, die eine stetige gute Arbeitsleistung und hohe Haltbarkeit sicherstellt.

Während der regelmäßigen Intervallwartung werden folgende Arbeiten durchgeführt:

- Reinigung des Motorgehäuses, Beseitigung von Ablagerungen, Fremdstoffen und Staub aus dem Gehäuse.
- Reinigung des Spannkopfes.
- Prüfung der Abnutzung von Kolbenringen.
- Prüfung der Abnutzung von Kohlebürsten.
- Austausch von Schmierfüllungen.
- Funktionsprüfung der Sicherheitskupplung.



Achtung! Im Hinblick auf die Stromschlaggefahr und die Beibehaltung der Schutzklasse müssen alle Wartungs- und Servicearbeiten, die die Demontage des Gerätegehäuses erfordern, bei einem autorisierten Kundendienst durchgeführt werden!

Die aktuelle Liste der autorisierten Kundendienste finden Sie auf unseren Webseiten www.narex.cz in Abschnitt „Kundendienststellen“.

Zubehör

Das zum Gebrauch mit diesem Werkzeug empfohlene Zubehör ist in Verkaufsstellen mit Handelektrowerkzeugen normal erhältliches Gebrauchszubehör.

Lagerung

Das verpackte Gerät kann in einem Trockenlager ohne Heizung gelagert werden, wo die Temperatur nicht unter -5 °C fällt.

Das unverpackte Gerät lagern Sie nur in einem Trockenlager, wo die Temperatur nicht unter +5 °C fällt und wo plötzliche Temperaturänderungen vermieden werden.

Recycling

Elektrowerkzeug, Zubehör und Verpackungen sollten zur umweltschonenden Wiederverwertung gebracht werden.

Nur für EU-Länder:

Das Elektrowerkzeug gehört nicht in den Hausmüll!

Nach der europäischen Richtlinie 2002/96/EG über Elektro- und Elektronik-Altgeräte und ihre Durchsetzung in innerstaatlichen Gesetzen muss unbrauchbares Elektrowerkzeug zur umweltschonenden Wiederverwertung gesammelt werden.

Garantie

Für unsere Geräte gewähren wir eine Garantie für Material- oder Fabrikationsfehler nach den gesetzlichen Bestimmungen des betreffenden Landes, mindestens jedoch 12 Monate. In den Staaten der Europäischen Union beträgt die Garantiezeit 24 Monate für ausschließliche Privatbenutzung (durch Rechnung oder Lieferschein nachgewiesen).

Die auf natürlichen Verschleiß, Überlastung oder unsachgemäßen Umgang zurückzuführenden bzw. durch Benutzer oder Verwendung entgegen der Bedienungsanleitung verursachten oder zur Zeit des Einkaufs bekannten Schäden werden aus der Garantie ausgeschlossen.

Reklamationen können nur angenommen werden, wenn das Gerät dem Vertreiber oder dem autorisierten Narex-Kundendienst in nicht demontiertem Zustand zurück gesendet wird. Bewahren Sie Bedienungsanleitung, Sicherheitshinweise, Ersatzteilliste sowie Einkaufsbescheinigung sorgfältig auf. Ansonsten gelten immer die aktuellen Garantiebedingungen des Herstellers.

Bemerkung

Änderungen der hier angeführten technischen Angaben auf Grund der ständigen Forschung und Weiterentwicklung vorbehalten.

Konformitätserklärung

Der Hersteller erklärt, dass die Anlage alle entsprechenden Bestimmungen der betroffenen Verordnung der Europäischen Gesellschaft erfüllt.

Sicherheit:

EN 60745-1; EN 60745-2-6

Richtlinie 2006/42/EG

Elektromagnetische Verträglichkeit:

EN 55014-1; EN 55014-2; EN 61000-3-2; EN 61000-3-3

Richtlinie 2014/30/EU

RoHS:

Richtlinie 2011/65/EU

Aufbewahrungsort der technischen Dokumentation:

Narex s.r.o., Chelcickeho 1932, 470 01 Ceska Lipa, Tschechische Republik



Narex s.r.o.
Chelcickeho 1932
470 01 Ceska Lipa

Maciej Stajkowski
Geschäftsführer
01.08.2018

Martillos perforadores EKK 31-QS

Instrucciones de uso originales (ES)

Tabla de materias

Descripción del aparato.....	21
Datos técnicos	21
Instrucciones de seguridad generales.....	22
Advertencia de seguridad para los martillos.....	22
Información sobre el nivel de ruido y vibraciones	23
Uso.....	23
Doble aislamiento.....	23
Instalación de la empuñadura adicional y del tope de profundidad	23
Puesta en marcha	23
Sistema de cambio rápido del portaherramientas Quick-System	24
Cambio de la herramienta.....	24
Empuñadura antivibración "CVS"	24
Consejos prácticos	24
Mantenimiento y servicio.....	24
Accesorios.....	24
Almacenamiento	24
Reciclaje.....	24
Garantía	24
Declaración de conformidad	25

Descripción del aparato

- 1 Interruptor con regulación de velocidad de giro
- 2 Cambio del sentido de giro
- 3 Selector de funciones
- 4 Huso Quick-System
- 5 Casquillo de enclavamiento Quick-System
- 6 Husillo Quick-System
- 7a Portaherramientas QS-HAMMER (para brocas y cinceles SDS-plus)
- 7b Portaherramientas QS-DRILL (para brocas de cuello cilíndrico)
- 8 Bloqueo del portaherramientas QS-HAMMER
- 9 Cuello de agarre
- 10 Empuñadura adicional
- 10a Casquillo de la empuñadura adicional
- 10b Botón para tope de profundidad
- 11 Tope de profundidad
- 12 Empuñadura antivibración (CVS)
- 13 Orificios de ventilación
- 14 Broca SDS-Plus*
- 15 Cíncel SDS-Plus*
- 16 Cuello de la herramienta (SDS-plus)
- 17 Broca de cuello cilíndrico*

*Los accesorios mostrados o descritos no tienen por qué formar parte del envío.

Datos técnicos

Tipo	EKK 31-QS	
Tensión de alimentación	230 V	
Frecuencia de la red	50–60 Hz	
Consumo de potencia	850 W	
Número de revoluciones al ralentí	0–1 500 min ⁻¹	
Frecuencia de impactos	0–5 000 min ⁻¹	
Fuerza de impacto	4,0 J	
Regímenes de trabajo	Taladrado Taladrado con percusión Cíncelado	
Regulación de la velocidad de giro electrónica	Sí	
Marcha izquierda / derecha	Sí	
Embrague de seguridad	Sí	
Sistema de control de vibraciones (CVS)	Sí	
Quick-System	Sí	
Agarre de las herramientas	SDS-Plus	
Taladrado – ø máx.	Acero	13 mm
	Madera	40 mm
	Hormigón	30 mm
	Mamostería	82 mm
Diámetro recomendado para taladrar en hormigón	8–18 mm	
Atornillado – ø máx.	Madera	10 mm
diámetro del cuello de agarre	54 mm	
Longitud del cable de alimentación	4 m	
Peso (según EPTA 09/2014)	3,6 kg	
Clase de protección	II / 	

Instrucciones de seguridad generales



¡ADVERTENCIA! Lea todas las instrucciones de seguridad y el manual completo. En caso de no respetar las instrucciones, podrían producirse descargas eléctricas, incendios y lesiones personales graves.

Guarde cuidadosamente todas las instrucciones y el manual para su uso futuro.

La denominación «herramienta eléctrica», utilizada en las presentes instrucciones de advertencia hace referencia a cualquier herramienta con alimentación eléctrica, con cable (que recibe su energía de una toma eléctrica) o sin cable (alimentada por baterías).

1) Seguridad del área de trabajo

- a) **Mantenga limpio y bien iluminado el puesto de trabajo.** Las áreas desordenadas o con una pobre iluminación suelen ser más propicias a los accidentes.
- b) **No utilice herramientas eléctricas en atmósferas explosivas, como aquellas en las que existen líquidos inflamables, gases o polvo.** Las herramientas eléctricas provocan chispas que podrían inflamar los elementos presentes en dichas atmósferas.
- c) **Al utilizar la herramienta eléctrica, impida el acceso de niños y otras personas al lugar.** Las distracciones pueden hacerle perder el control.

2) Protección eléctrica

- a) **Los enchufes deben acoplarse a la perfección a las tomas de la pared. No modifique nunca los adaptadores de las herramientas eléctricas con toma de tierra. No utilice adaptadores de enchufe con herramientas con toma de tierra.** Los enchufes y las tomas de pared predefinidos para el equipo (sin modificar) reducen el riesgo de descargas eléctricas.
- b) **Evite tocar con su cuerpo objetos conectados a tierra, por ejemplo, tuberías, radiadores, cocinas y neveras.** Cuando su cuerpo entra en contacto con la tierra, aumenta el peligro de accidente eléctrico.
- c) **No deje que la herramienta eléctrica se moje ni quede expuesta a la lluvia o la humedad.** Si la herramienta eléctrica se moja, aumentará el peligro de accidente eléctrico.
- d) **Maneje con cuidado el cable de alimentación. No utilice el cable para cargar, tirar o desenchar la herramienta. No exponga el cable al calor, a aceites o a artículos de bordes afilados que pudieran dañarlo.** Si el cable está dañado o enredado aumenta el peligro de accidente eléctrico.
- e) **Si utiliza la herramienta eléctrica en el exterior, utilice un alargador adecuado para exteriores.** De este modo, se reduce el riesgo de accidente eléctrico.
- f) **Si la herramienta eléctrica se utiliza en un medio húmedo, es obligatorio el uso de una toma de corriente protegida con un dispositivo de corriente residual (RCD, por sus siglas en inglés).** Con el uso de un RCD se reduce el riesgo de descarga eléctrica.

3) Seguridad del personal

- a) **Al utilizar la herramienta eléctrica, sea prudente y ponga atención a lo que está haciendo, concéntrese y actúe con sentido común.** Si está cansado o bajo los efectos del alcohol, de drogas o de medicamentos, no trabaje con la herramienta eléctrica. Un mínimo descuido en su uso puede originar lesiones graves.
- b) **Utilice equipos de protección. Utilice siempre protectores oculares.** Los equipos de protección como máscaras antipolvo, calzado antideslizante de seguridad, cascos u orejeras de protección, utilizados en las condiciones adecuadas, pueden reducir el riesgo de lesiones.
- c) **Evite que la herramienta se encienda de forma inesperada.** Cerciórese de que el interruptor esté en posición de apagado cuando vaya a enchufar la herramienta, cuando vaya a cambiar las baterías o lleve la herramienta de un sitio a otro. También pueden producirse accidentes cuando se lleva la herramienta con el dedo puesto en el botón de funcionamiento o cuando se enchufa con el interruptor en posición de encendido.
- d) **Antes de encender la herramienta, asegúrese de retirar cualquier llave de ajuste que estuviera utilizando.** Cualquier llave fijada a una pieza giratoria de la herramienta eléctrica podría provocar lesiones.
- e) **Trabaje hasta donde pueda hacerlo con seguridad.** Mantenga los pies estables y firmes contra el suelo. De esta manera podrá dominar por completo la herramienta eléctrica en situaciones imprevistas.
- f) **Use ropa adecuada. No utilice ropa holgada ni joyas.** Mantenga

el cabello, la ropa y los guantes a una distancia prudencial de las piezas móviles. Las piezas móviles de la herramienta pueden atrapar la ropa holgada, las joyas y el cabello largo.

- g) **Si existen medios para conectar equipos de extracción y de recogida de polvo, cerciórese de que están bien conectados y de usarlos correctamente.** Estos equipos pueden reducir el riesgo causado por la presencia de polvo.
- 4) **Uso y cuidados de las herramientas eléctricas**
 - a) **No fuerce la herramienta eléctrica. Utilice la herramienta correcta para el trabajo que deba realizar.** Si elige la herramienta con la velocidad adecuada, podrá hacer el trabajo más rápido y de forma más segura.
 - b) **No utilice herramientas eléctricas que no se enciendan o se apaguen con el interruptor.** Si no es posible hacer funcionar la herramienta con el interruptor, constituye un riesgo y es necesario repararla.
 - c) **Antes de calibrar, cambiar los accesorios o almacenar las herramientas, desenchúfelas de la toma de pared y/o de la toma de baterías.** Estas medidas de seguridad preventivas reducen el riesgo de encender accidentalmente la herramienta eléctrica.
 - d) **Quando no estiver utilizá-las, almacene las herramientas fuera de alcance de los niños y no permita que la usen personas no formadas sobre su uso.** En manos inexpertas, una herramienta eléctrica puede constituir un peligro.
 - e) **Realice un mantenimiento correcto de la herramienta eléctrica. Compruebe que no existan piezas móviles atascadas o desalineadas, que ninguna de ellas esté rota o cualquier otra situación que pudiera afectar al funcionamiento de la herramienta eléctrica.** En caso de que la herramienta esté dañada, repárela antes de volverla a usar. La falta de mantenimiento de las herramientas eléctricas provoca muchos accidentes.
 - f) **Mantenga afilados y limpios los instrumentos de corte.** Es menos probable que los instrumentos de corte limpios y bien afilados se atasquen. También son más fáciles de controlar.
 - g) **Utilice las herramientas eléctricas, los accesorios e instrumentos de trabajo según se indica en estas instrucciones, teniendo en cuenta las condiciones y el tipo de trabajo a realizar.** Si la herramienta se utiliza de forma diferente a lo indicado en este manual, podría producirse una situación de riesgo.
- 5) **Servicio de reparación**
 - a) **Confíe la reparación de su herramienta eléctrica a personal cualificado que solo utilice piezas de repuesto idénticas.** De esta manera, podrá garantizar que la herramienta mantiene el mismo nivel de seguridad que tenía antes de su reparación.

Advertencia de seguridad para los martillos

- a) **Utilice protección auditiva.** Puede producirse una pérdida de audición como efecto del ruido.
- b) **Utilice la(s) empuñadura(s) adicional(es), en el caso de que se suministre(n) con la herramienta.** Una pérdida de control puede provocar heridas y daños personales.
- c) **Al realizar trabajos en los que existe la posibilidad de contacto de la herramienta con un cable eléctrico oculto o con el cable del propio martillo, sujete el martillo por las superficies de agarre aisladas.** El contacto de la herramienta con un cable "vivo" puede causar que las partes no aisladas del aparato se conviertan en "vivas" provocando una descarga eléctrica al usuario.

Información sobre el nivel de ruido y vibraciones

Ruido

Los valores han sido determinados según la norma EN 60745.

Nivel de presión sonora $L_{pA} = 87,1$ dB (A).

Nivel de potencia acústica $L_{WA} = 98,1$ dB (A).

Inseguridad $K = 3$ dB (A).



¡ADVERTENCIA! ¡El uso del aparato produce ruido!

¡Utilice la protección auditiva!

Vibraciones

El efecto ponderado de vibraciones sobre los brazos:

Taladrado por martillado en hormigón $a_h = 29,99$ m/s².

Cinzelado $a_h = 25,02$ m/s².

Inseguridad $K = 1,5$ m/s².

Los valores de vibraciones y ruido han sido determinados según las condiciones de prueba establecidas por la norma EN 60745 y sirven para comparar las herramientas. Se pueden utilizar también para determinar de forma preliminar la exposición a vibraciones y ruido durante el uso de la herramienta.

Los valores publicados son los relativos al uso predominante de la herramienta eléctrica. Con otro tipo de uso de la herramienta eléctrica, con una utilización con herramientas distintas, o si se realiza un mantenimiento inadecuado, la carga de vibraciones y ruido durante la jornada laboral puede aumentar de manera considerable.

Para determinar exactamente los valores durante una jornada laboral establecida hay que tomar en consideración también el tiempo de marcha de la herramienta en ralentí y los períodos en los que la herramienta esté apagada. Todo esto puede influir de manera importante la carga total durante la jornada laboral.

Uso

El martillo electroneumático combinado EKK 31-QS se ha diseñado para taladrar hormigón, piedra y ladrillo con brocas espirales mediante percusión; para taladrar en ladrillo con coronas de percusión huecas y para el cinzelado de revestimientos, revocos, piedra, hormigón o ladrillo con un nivel medio de dificultad. Asimismo, es posible utilizarlo para taladrar y atornillar en madera, metales y plástico utilizando un adaptador del portaherramientas QS-DRILL.

Este martillo perforador electroneumático solo puede utilizarse para los fines arriba descritos y respetando las restricciones indicadas por el fabricante.

Este martillo electroneumático no es apto para trabajos de demolición exigentes.

Doble aislamiento

Para proporcionar la máxima seguridad al usuario nuestros aparatos están diseñados en conformidad con las normativas europeas vigentes (EN). Los aparatos con doble aislamiento eléctrico están marcados con el símbolo internacional de un cuadrado dentro de otro cuadrado. Estos aparatos no precisan conectarse a una toma de tierra y para su alimentación basta un cable de dos hilos. Los aparatos están libres de interferencias eléctricas en conformidad con la norma EN 55014.

Instalación de la empuñadura adicional y del tope de profundidad



¡Advertencia! Peligro de electrocución. ¡Antes de realizar cualquier trabajo en el aparato saque la clavija de alimentación de la toma de corriente!

Solamente utilice el aparato con la empuñadura adicional (10). Introduzca la empuñadura en el cuello de agarre (9) y apriete el casquillo (10a) mediante la empuñadura giratoria.

Para cambiar la posición de la empuñadura adicional afloje el casquillo (10a) mediante la empuñadura giratoria y, una vez alcanzada la posición deseada, vuelva a apretarlo de nuevo.

Para conseguir una profundidad concreta en el agujero taladrado o bien para taladrar una serie de agujeros utilice el tope de profundidad (11).

Pulse el botón del tope de profundidad (10b) en la empuñadura adicional e introduzca en el orificio la varilla hexagonal del tope de manera que uno de los dos lados dentados siempre apunte hacia arriba. En el paso siguiente, ajuste el tope de profundidad para la distancia deseada

y asegúrelo soltando el botón de la empuñadura adicional. La longitud del tope se puede ajustar en pasos de 2 milímetros.

Puesta en marcha

Conecte el aparato solo a redes unifásicas cuyo voltaje eléctrico corresponda con el indicado en la ficha técnica del producto. También se puede enchufar a una toma sin contacto protector, ya que el aparato pertenece a la clase II.

Compruebe que el tipo de enchufe se corresponde con el tipo de toma en la pared.

Encendido y apagado del aparato

El aparato se enciende presionando el interruptor (1) y se apaga soltándolo.

Regulación de la velocidad de giro

La velocidad de giro se puede regular de manera continua mediante el interruptor (1). Si se pulsa el interruptor levemente, el martillo empieza a girar lentamente. Pulsando el interruptor con más intensidad, la velocidad de giro aumenta.

Selector de funciones (3)

El selector de funciones (3) dispone de cuatro posiciones:



 = taladrado,

 = taladrado con percusión,

 = cinzelado,

 = ajuste de la posición de herramienta para el cinzelado.

Taladrado, taladrado con percusión y cinzelado

Para taladrar o atornillar:

coloque el selector de funciones (3) en el símbolo .

Para taladrado con percusión:

coloque el selector de funciones (3) en el símbolo .

Para cinzelar:

coloque el selector de funciones (3) en el símbolo .

Para ajustar la posición de herramienta durante el cinzelado:

coloque el selector de funciones (3) en el símbolo .

Seleccione las funciones siempre con el aparato apagado. Gire el selector (3) a la posición deseada.

Cuando se pulsa el botón (1) o se enciende el martillo, el embrague del aparato se ajusta al régimen de marcha seleccionado.

Nota: Durante el taladrado con percusión, no cambie el sentido de giro a la izquierda. En caso contrario, la broca podría resultar dañada, puesto que no se ha diseñado para girar en ese sentido. El giro hacia la izquierda solo debe utilizarse para las brocas que queden atoradas en el material. Utilice únicamente las brocas recomendadas con cuello de tipo SDS-Plus para el taladro con percusión.

No se pueden utilizar las brocas de percusión de cuello cilíndrico con el portaherramientas QS-HAMMER (SDS-plus) con este martillo perforador electroneumático. Estas brocas se han diseñado para su uso exclusivo con portabrocas rápidos (véase el portaherramientas QS-DRILL) o con portabrocas de corona dentada.

Cambio del sentido de giro

Utilice el selector del sentido de giro (2) siempre con el aparato apagado.

Marcha hacia la derecha: gire el botón del selector marcado  a la izquierda hasta el tope.

Marcha hacia la izquierda: gire el botón del selector marcado  a la derecha hasta el tope.

Sistema de cambio rápido del portaherramientas Quick-System

Inserción y extracción del portaherramientas QS-HAMMER (7a)

Tire del casquillo de enclavamiento (5) hacia el cuerpo del aparato e introduzca el husillo (6) del portaherramientas QS-HAMMER en el huso (4). Luego suelte el casquillo de enclavamiento. La inserción del portaherramientas debería hacerle oír un «clac».

Para extraer el portaherramientas tire del casquillo de enclavamiento (5) hacia el cuerpo del aparato y saque el elemento.

Inserción y extracción del portaherramientas QS-DRILL (7b)

Para insertar y extraer el portaherramientas QS-DRILL utilice el mismo procedimiento que el utilizado en el portaherramientas QS-HAMMER antes mencionado.



Cambio de la herramienta

En el portaherramientas (7a; 7b) no es necesario utilizar la llave para insertar las herramientas.

Inserción de herramientas del sistema SDS-Plus en el portaherramientas QS-HAMMER

 ¡Advertencia! Peligro de electrocución. Antes de realizar cualquier trabajo en el aparato desenchúfelo de la toma de la pared.

Limpie el cuello de la broca (16) y aplique ligeramente el lubricante específico para este propósito.

Para introducir una herramienta SDS-plus, en primer lugar debe girar el elemento bloqueador (8) del portaherramientas QS-HAMMER en el sentido marcado por el símbolo  hasta que oiga un fuerte «clac». A continuación, inserte el cuello de la herramienta (16) en el orificio del portaherramientas girándola lentamente hasta que encaje en las guías. Para fijar la herramienta gire el elemento de bloqueo (8) del portaherramientas QS-HAMMER en el sentido marcado por el símbolo  hasta que oiga un fuerte «clac». Para extraer la herramienta utilice el método anteriormente descrito.

Empuñadura antivibración "CVS"

Este martillo perforador electroneumático EKK 31-QS incorpora una empuñadura ergonómica compuesta (12) equipada con una articulación antivibración, ubicada en el lugar de conexión a la cubierta del embrague, que absorbe las vibraciones del aparato evitando efectos nocivos para el usuario.

Consejos prácticos

No taladre en lugares en los que se pueden hallar cables eléctricos o bien tuberías de gas o agua ocultos. Antes de taladrar, compruebe el lugar con un detector de metales.

Para taladrar en metal, utilice únicamente brocas bien afiladas.

Para taladrar en hormigón y piedra, utilice únicamente brocas especiales con punta de carburo.

Siempre adapte la velocidad de giro al material taladrado y el diámetro de la broca.

Taladrado con percusión

Utilice gafas protectoras y protección auditiva.

Nunca empuje con demasiada fuerza sobre el martillo perforador. Empujando no se aumenta su rendimiento de manera significativa.

Siempre utilice la empuñadura adicional (10).

Antes de poner el aparato en marcha, compruebe que el selector de funciones (3) está ajustado para el régimen de trabajo deseado.

Taladrado en revestimientos de cerámica

Primero empiece a taladrar la baldosa lentamente y sin percusión. Tan solo una vez penetrada la capa superficial, active la percusión y finalice el agujero.

Atornillado

Las puntas de destornillador se pueden introducir en el portaherramientas con portabrocas (7b) o bien directamente en otro adaptador con cuello SDS-plus.

Almacenamiento prolongado

Después de un largo período de almacenamiento puede ocurrir que el aparato no preste inmediatamente el máximo rendimiento en el modo

de percusión. Esto es normal y la causa es el lubricante solidificado en el sistema de percusión. Deje el aparato encendido en el modo de taladrado con percusión y no lo someta a carga hasta que el sistema de percusión se caliente de manera suficiente.

De no desaparecer el problema, contacte con el servicio autorizado.

Mantenimiento y servicio



¡Advertencia! Peligro de electrocución. ¡Antes de realizar cualquier trabajo en el aparato saque la clavija de alimentación de la toma de corriente!

- Mantenga los orificios de ventilación (13) siempre limpios.
- Las partes plásticas del aparato accesibles desde el exterior deben limpiarse de manera regular con un trapo, sin usar ningún producto químico.
- Después de un uso prolongado del aparato en condiciones adversas es recomendable llevarlo al servicio autorizado Narex para una revisión y limpieza en profundidad.
- El aparato está dotado de escobillas con sistema de autodesconexión. Una vez gastadas, el motor se apaga automáticamente. Con esto se protege el rotor. El cambio de escobillas se puede llevar a cabo únicamente en un servicio autorizado.

Cada 100 horas de funcionamiento, hay que someter el aparato al mantenimiento periódico que asegura un rendimiento estable y una larga vida útil.

Durante el mantenimiento periódico se realizan los siguientes trabajos:

- Limpieza de la carcasa, limpieza de sedimentos, suciedad y polvo del interior de la carcasa.
- Limpieza del buje de agarre.
- Comprobación del desgaste de los anillos del pistón.
- Comprobación del desgaste de las escobillas.
- Cambio de los lubricantes.
- Comprobación del funcionamiento del embrague de seguridad.



¡Advertencia! Para garantizar la seguridad ante descargas eléctricas y mantener la clase de protección, se deben realizar únicamente en un servicio autorizado todos los trabajos de mantenimiento que requieren el desmontaje de la carcasa del aparato.

El listado actual de los centros de servicio autorizados se encuentra en nuestra página web www.narex.cz en la sección "Servisní místa".

Accesorios

Los accesorios recomendados para este aparato se pueden conseguir de manera sencilla en las tiendas de herramientas eléctricas.

Almacenamiento

La máquina embalada se puede almacenar en un lugar seco sin calefacción, en el que la temperatura mínima no baje de los -5 °C.

El aparato sin embalar debe almacenarse únicamente en un lugar seco en el que la temperatura mínima no baje de los +5 °C y protegido contra los cambios bruscos de temperatura.

Reciclaje

Las herramientas eléctricas, sus accesorios y material de embalaje se deben eliminar sin perjudicar el medio ambiente.

Solamente para los países de la Unión Europea:

¡No se deshaga de las herramientas eléctricas en la basura general!

Según la Directiva europea 2002/96/ES sobre residuos de aparatos eléctricos y electrónicos y su transposición a la legislación nacional, deben recogerse los aparatos eléctricos desechados para someterlos a reciclaje y procesado sin dañar el medio ambiente.

Garantía

Proporcionamos una garantía sobre los defectos materiales o de fabricación conforme a la legislación vigente de cada país, siendo su duración mínima de 12 meses. En todos los estados miembros de la UE existe un período de garantía de 24 meses que se aplica solamente para el uso por personas físicas (lo que se determina a partir de la factura o el albarán). Los daños resultantes del desgaste natural, debidos a sobrecargas o a una manipulación incorrecta, los daños causados por el usuario o producidos por una utilización no conforme al manual de uso, o los daños conocidos en el momento de la compra están excluidos de la garantía. Las reclamaciones se pueden presentar únicamente enviando el aparato sin desmontar al distribuidor o bien al servicio autorizado NAREX. Conserve el manual de uso, las indicaciones de seguridad, el listado de

recambios y el justificante de compra. En los demás casos siempre se aplican las condiciones actuales de garantía del fabricante.

Nota

Debido a la investigación y desarrollo continuos nos reservamos el derecho de modificar los datos técnicos aquí publicados.

Declaración de conformidad

El fabricante declara que el aparato cumple con todas las normativas vigentes de la Unión Europea.

Seguridad:

EN 60745-1; EN 60745-2-6

Directiva 2006/42/CE

Compatibilidad electromagnética:

EN 55014-1; EN 55014-2; EN 61000-3-2; EN 61000-3-3

Directiva 2014/30/CE

RoHS:

Directiva 2011/65/CE

Lugar de almacenamiento de la documentación técnica:

Narex s.r.o., Chelčického 1932, 470 01 Česká Lípa, República Checa



Narex s.r.o.
Chelčického 1932
470 01 Česká Lípa

A handwritten signature in black ink, appearing to read 'Maciej Stajkowski'.

Maciej Stajkowski
Gerente
01. 08. 2018

Перфоратор ЕКК 31-QS

Оригинал руководства по эксплуатации (RU)

Содержание

Описание машины	26
Технические данные	26
Общие правила техники безопасности	27
Предупреждения в отношении опасности для ударных дрелей28	
Информация о шуме и вибрации.....	28
Применение	28
Двойная изоляция	28
Монтаж дополнительной рукоятки и ограничителя глубины28	
Ввод в эксплуатацию.....	28
Система быстрой замены головок Quick-System	29
Установка и снятие инструмента.....	29
Антивибрационный держатель «CVS»	29
Советы на основе опыта.....	29
Уход и техническое обслуживание	29
Принадлежности	30
Хранение	30
Вторичная переработка	30
Гарантия	30
Сертификат соответствия	30

Описание машины

- 1Включатель с регулированием оборотов
- 2Переключатель направления вращения
- 3Переключатель функций
- 4Шпиндель Quick-System
- 5Предохранительная втулка Quick-System
- 6Втулка Quick-System
- 7aЗажимная головка QS-HAMMER (для сверла и рубильника SDS-plus)
- 7bЗажимная головка QS-DRILL (для сверла с цилиндрическим хвостовиком)
- 8Замок зажимной головки QS-HAMMER
- 9Зажимной вороток
- 10Дополнительная рукоятка
- 10aВтулка дополнительной рукоятки
- 10bСтопорная кнопка ограничителя глубины
- 11Ограничитель глубины
- 12Антивибрационный держатель (CVS)
- 13Вентиляционные отверстия
- 14Сверло SDS-Plus*
- 15Рубильник SDS-Plus*
- 16Ножка инструмента (SDS-plus)
- 17Сверло с цилиндрическим хвостовиком*

*Изображенные или описанные принадлежности необязательно будут входить в комплект поставки.

Технические данные

Тип	ЕКК 31-QS
Напряжение питания	230 В
Частота сети	50–60 Гц
Потребляемая мощность	850 Вт
Скорость холостого хода	0–1 500 мин ⁻¹
Число оборотов холостого хода	0–5000 мин ⁻¹
Энергия удара	4,0 Дж
Режим работы	Сверление Ударное сверление Рубка
Электронное регулирование числа оборотов	ДА
Правый/левый ход	ДА
Предохранительная муфта	ДА
Control-Vibration-System (CVS — система контроля вибрации)	ДА
Quick-System	ДА
Крепление инструментов	SDS-Plus
Сверление — макс. диаметр	Сталь 13 мм Дерево 40 мм Бетон 30 мм Кладка 82 мм
Рекомендованный диаметр при сверлении в бетоне	8–18 мм
Завинчивание винтов — макс. диаметр	Дерево 10 мм
диаметр крепежного воротка	54 мм
Длина подводящего кабеля	4 м
Вес (согласно ЕРТА 09/2014)	3,6 кг
Класс защиты	II / 

Общие правила техники безопасности



ПРЕДУПРЕЖДЕНИЕ! Прочитайте все правила техники безопасности и полную Инструкцию. Несоблюдение нижеприведенных указаний может привести к поражению эл. током, возникновению пожара и/или серьезному травмированию людей.

Храните указания и Инструкцию в надежном месте для возможного повторного обращения к ним в будущем.

Под термином «эл. инструмент» во всех нижеприведенных предупреждениях подразумевается электрическое оборудование, питаемое (с помощью подвижного подводящего кабеля) от сети, или оборудование, питаемое от батареи (без подвижной подводящей линии).

1) Безопасность рабочей среды

- a) Содержите рабочее место в чистоте и хорошо освещенным. Беспорядок и наличие неосвещенных мест могут стать причиной несчастных случаев.
- б) Не пользуйтесь эл. оборудованием во взрывоопасной среде, где имеются горючие жидкости, газы или пыль. В эл. оборудовании образуются искры, которые могут привести к возгоранию пыли или испарений.
- в) При эксплуатации эл. оборудования предотвратите доступ детей и посторонних лиц. Отвлекающие факторы могут повлечь за собой потерю контроля при выполнении операции.

2) Эл. безопасность

- a) Вилка подвижного подводящего кабеля должна соответствовать сетевой розетке. Никогда и никаким образом не модифицируйте вилку. Никогда не используйте никаких приставок к оборудованию, оснащенным защитным соединением с землей. Использование оригинальных вилок и соответствующих розеток уменьшит опасность поражения эл. током.
- б) Избегайте контакта тела с заземленными предметами, например трубопроводом, радиаторами центрального отопления, плитками и холодильниками. Опасность поражения эл. током выше, когда ваше тело имеет контакт с землей.
- в) Не подвергайте эл. оборудование воздействию дождя или влаги. Если в эл. оборудовании проникнет вода, возрастает опасность поражения эл. током.
- г) Не применяйте подвижный подводящий кабель для каких-либо иных целей. Никогда не тяните оборудование за подводящий кабель и не выдергивайте с усилием вилку из розетки. Защищайте подводящий кабель от воздействия жары, попадания жира, контакта с острыми кромками и подвижными компонентами. Повреждение или скручивание кабеля повышают опасность поражения эл. током.
- д) Если эл. оборудование применяется на открытой площадке, пользуйтесь удлинительным подводящим кабелем, пригодным для наружного применения. Использование удлинительного подводящего кабеля, пригодного для применения вне здания, уменьшает опасность поражения эл. током.
- е) Если эл. оборудование эксплуатируется во влажной среде, пользуйтесь системой питания, защищенной предохранительным выключателем (RCD). Применение выключателя RCD уменьшает опасность поражения эл. током.

3) Безопасность людей

- a) Пользуясь эл. оборудованием, сконцентрируйте внимание на выполняемой в данный момент операции, сосредоточьтесь и трезво размышляйте. Не работайте с эл. оборудованием, если вы устали или находитесь под воздействием опьяняющих средств, спиртных напитков или лекарств. Рассеянность при использовании эл. оборудования может повлечь за собой серьезное травмирование людей.
- б) Пользуйтесь защитными средствами. Всегда пользуйтесь средствами защиты глаз. Защитные средства, например респиратор, защитная противоскользящая обувь, твердое покрытие головы или средства защиты слуха, применяемые в соответствии с условиями труда, снижают риск травмирования людей.
- в) Не допускайте непреднамеренного пуска. Убедитесь, что при подсоединении вилки к розетке, установке батарей или транспортировке оборудования выключатель действительно выключен. При транспортировке оборудо-

вания не держите палец на выключателе, а также не подсоединяйте вилку оборудования к розетке сети питания с включенным выключателем: это может стать причиной несчастного случая.

- г) Перед включением оборудования уберите все наладочные инструменты и ключи. Наладочный инструмент или ключ, который останется прикрепленным к вращающейся части эл. оборудования, может стать причиной травмирования людей.
 - д) При работе с оборудованием убедитесь, что свободно достаете до него. Всегда сохраняйте устойчивое положение и баланс. Это позволит лучше управлять эл. оборудованием в непредвиденных ситуациях.
 - е) Одевайтесь подходящим способом. Не пользуйтесь свободной одеждой и украшениями. Следите за тем, чтобы волосы, одежда и перчатки находились на безопасном расстоянии от движущихся частей. Свободная одежда, украшения и длинные волосы могут быть затянуты движущимися частями.
 - ж) Если есть средства для подключения оборудования к системе отсасывания и сбора пыли, такие средства должны быть надежно подключены и правильно применены. Использование таких систем может уменьшить опасность, возникающую из-за образования пыли.
- ### 4) Эксплуатация и обслуживание эл. оборудования
- a) Не допускайте перегрузки эл. оборудования. Применяйте надлежащее оборудование, пригодное для выполняемой операции. Надлежащее эл. оборудование будет лучше и надежнее выполнять работы, для которых оно было сконструировано и предназначено.
 - б) Не применяйте эл. оборудование, которое нельзя включить и выключить с помощью выключателя. Любое эл. оборудование, которым нельзя управлять с помощью выключателя, является опасным и должно быть отремонтировано.
 - в) Перед любой наладкой, настройкой, заменой принадлежностей или в случае хранения неприменяемого эл. оборудования отключите эл. оборудование, отсоединив вилку от сетевой розетки или отсоединив батарею. Эти профилактические меры техники безопасности уменьшают опасность случайного пуска эл. оборудования.
 - г) Храните неприменяемое эл. оборудование вне досягаемости детей и не разрешайте лицам, не ознакомленным с эл. оборудованием или с настоящими правилами, пользоваться эл. оборудованием. При эксплуатации неопытными пользователями эл. оборудования может представлять опасность.
 - д) Выполняйте техобслуживание эл. оборудования. Проверьте настройку движущихся частей и их подвижность, обратите внимание на наличие трещин, сломанных частей и на любые другие факторы, которые могли бы поставить под угрозу нормальное функционирование эл. оборудования. Если оборудование повреждено, обязательно выполните его ремонт до следующего применения. Большое количество несчастных случаев происходит из-за ненадлежащего техобслуживания эл. оборудования.
 - е) Режущие инструменты должны быть чистыми и острыми. Правильный уход и правильная заточка режущих инструментов, во всей вероятности, предотвратят зацепление за материал или блокирование, и работу с ними будет легче контролировать.
 - ж) Используйте эл. оборудование, принадлежности, рабочие инструменты и т. д. в соответствии с настоящими правилами и инструкциями, предписанными для конкретного эл. оборудования, с учетом конкретных рабочих условий и вида выполняемых операций. Применение эл. оборудования для выполнения других непредусмотренных операций может повлечь за собой возникновение опасных ситуаций.
- ### 5) Сервис/техобслуживание
- a) Ремонт эл. оборудования должен проводить только квалифицированный специалист, использующий для этого оригинальные запасные части. Таким образом будет обеспечен такой же уровень безопасности эл. оборудования, что и до выполнения ремонта.

Предупреждения в отношении опасности для ударных дрелей

- Пользуйтесь берушами.** Воздействие шума может привести к потере слуха.
- Воспользуйтесь дополнительной рукояткой (дополнительными рукоятками), если она (они) прилагается (прилагаются) к инструменту.** Потеря контроля может привести к травмированию.
- Во время операции, при которой обрабатываемый инструмент может коснуться скрытой проводки или своего собственного привода, держите электромеханические инструменты за изолированные поверхности захвата.** Прикосновение обрабатываемого инструмента к проводу, находящемуся под напряжением, может привести к тому, что на неизолированные металлические части электромеханических инструментов будет подано напряжение и это может привести к поражению пользователя электрическим током.

Информация о шуме и вибрации

Шум

Значения были измерены в соответствии со стандартом EN 60745.

Уровень звукового давления $L_{pA} = 87,1$ дБ(А).

Уровень звуковой мощности $L_{wA} = 98,1$ дБ(А).

Погрешность измерения $K = 3$ дБ(А).

ВНИМАНИЕ! Во время работы возникает шум!

Пользуйтесь берушами.

Вибрация

Взвешенное значение вибрации, действующей на руки и плечи:

Перфорация в бетоне $a_w = 29,99$ м/с².

Долбление $a_w = 25,02$ м/с².

Погрешность измерения $K = 1,5$ м/с².

Указанные значения вибрации и шума были измерены в условиях испытаний, указанных в стандарте EN 60745, и служат для сравнения инструментом. Они также пригодны для предварительной оценки воздействия вибрации и шума при использовании инструмента.

Указанные значения вибрации и шума касаются основного использования электрических инструментов. При ином использовании электрических инструментов, с другими инструментами или при недостаточном уходе воздействие вибрации и шума на протяжении всего времени работы может значительно увеличиться.

Для точной оценки воздействия на протяжении заранее определенного рабочего времени необходимо учесть также время работы инструмента на холостом ходу и выключить инструмент в течение этого времени. Это может привести к значительному увеличению нагрузки в течение всего рабочего времени.

Применение

Электропневматический комбинированный молот ЕКК 31-QS предназначен для ударного сверления с полными (спиралевидными) сверлами для бетона, камня и кладки, для ударного сверления с полыми буровыми коронками для кладки и для рубки облицовки средней сложности, штукатурки, камня, бетона и кладки. В комбинации с зажимной головкой QS-DRILL машину можно использовать для сверления и завинчивания в дерево, металл и пластик.

Данную электропневматическую ударную дрель можно использовать только в вышеприведенных целях и в пределах, определенных производителем.

Данный электропневматический сверильный молот не пригоден для выполнения тяжелых работ по сносу.

Двойная изоляция

Для максимальной безопасности пользователя наши инструменты сконструированы так, чтобы удовлетворять требованиям действующих европейских стандартов (стандартов EN). Инструменты с двойной изоляцией маркированы международным символом в виде двойного квадрата. Такие инструменты не требуют заземления, и для их питания достаточно иметь кабель с двумя жилами. Инструменты защищены от помех в соответствии со стандартом EN 55014.

Монтаж дополнительной рукоятки и ограничителя глубины



Внимание! Опасность поражения электрическим током. Перед любой манипуляцией с устройством выньте штепсельную вилку из розетки!

Используйте инструмент только с дополнительной рукояткой (10). Установите дополнительную рукоятку на зажимную шейку (9) и стяжную втулку (10а), плотно затяните с помощью поворотной ручки.

Для изменения положения дополнительной рукоятки ослабьте втулку (10а) с помощью поворотной ручки и после необходимой регулировки дополнительной рукоятки опять плотно затяните ее.

Для просверливания отверстия до необходимой глубины или последовательного сверления отверстий используйте ограничитель глубины в виде стержня (11).

На дополнительной рукоятке нажмите стопорную кнопку ограничителя глубины (10b) и у отверстия в форме шестигранника вставьте шестигранный стержень ограничителя глубины так, чтобы одна из его двух рифленых сторон была направлена всегда вверх. Выдвиньте ограничитель глубины на требуемую длину и зафиксируйте, отпустив стопорную кнопку на дополнительной рукоятке. Длину выдвигания можно корректировать с шагом минимум 2 мм.

Ввод в эксплуатацию

Подключайте инструмент только к однофазной сети переменного тока с напряжением, указанным на этикетке. Можно подключаться к штепсельной розетке без защитного контакта, так как электрическое устройство относится к классу II.

Проверьте, соответствует ли тип штепсельной вилки типу штепсельной розетки.

Включение и выключение

Инструмент включается нажатием переключателя (1), выключается после отпущения переключателя.

Регулирование числа оборотов

Число оборотов можно плавно регулировать с помощью переключателя (1). Легким нажатием переключателя ударная дрель начнет медленно вращаться. Число оборотов увеличивается при увеличении нажима на переключатель.

Переключатель функций (3)

Переключатель функций (3) имеет четыре позиции:



= сверление,

= ударное сверление,

= рубка,

= настройка позиции инструмента для рубки.

Сверление, ударное сверление и рубка

Для сверления или завинчивания:

переключите переключатель функций (3) на символ .

Для сверления в ударном режиме:

переключите переключатель функций (3) на символ .

Для рубки:

переключите переключатель функций (3) на символ .

Для настройки позиции инструмента для рубки:

переключите переключатель функций (3) на символ .

Переключайте функции только в состоянии покоя. Просто поверните переключатель (3) в нужное положение.

Коробка передач ударной дрели включится в выбранном режиме после нажатия переключателя (1), соответственно, когда включится ударная дрель.

Предупреждение. При сверлении в ударном режиме не переключайтесь на левостороннее вращение, поскольку это может привести к повреждению сверла, которое не предназначено для вращения влево. На левостороннее вращение желательнее переключаться только в том случае, если сверло заблокировано и необходимо извлечь его из отверстия. Для сверления в ударном режиме используйте исключительно рекомендуемые сверла с хвостиком SDS-Plus.

В данном электропневматическом молотке в комбинации с защитной головкой QS-HAMMER (SDS-plus) напрямую использовать ударные сверла с цилиндрическим хвостиком. Эти сверла предназначены только для быстродействующих зажимных патронов (см. зажимная головка QS-DRILL) или патронов с зубчатым венцом с ручкой.

Переключение направления вращения

Переключатель направления вращения (2) используйте только в состоянии покоя.

Вращение вправо: передвиньте кнопку переключателя направления вращения, обозначенную символом , до упора влево.

Вращение влево: передвиньте кнопку переключателя направления вращения, обозначенную символом , до упора вправо.

Система быстрой замены головок Quick-System

Установка и снятие зажимной головки QS-HAMMER (7a)

Нажмите на фиксационную втулку (5) в направлении корпуса машины и вставьте патрон (6) зажимной головки QS-HAMMER в шпindel (4), после этого освободите фиксационную втулку. Прилегание зажимной головки может сопровождаться громким щелканьем.

Перед вытягиванием зажимной головки нажмите на фиксационную втулку (5) в направлении корпуса машины и выньте зажимную головку.

Установка и снятие зажимной головки QS-DRILL (7b)

При установке и снятии зажимной головки QS-DRILL действуйте так же, как в случае зажимной головки QS-HAMMER.



Установка и снятие инструмента

В зажимную головку (7a, 7b) инструменты крепятся без использования ключей.

Установка инструмента с SDS-Plus патроном в зажимную головку QS-HAMMER

Внимание! Опасность поражения электрическим током. Перед любой манипуляцией с устройством выньте штепсельную вилку из розетки!

Очистите патрон инструмента (16) от загрязнений и нанесите на него небольшое количество смазки, предназначенной для этого.

При установке инструмента SDS-plus сначала поворачивайте замок (8) зажимной головки QS-HAMMER в направлении символа  до тех пор, пока не услышите громкое щелканье. После этого вставьте ножку инструмента (16) в зажимное отверстие и медленно поворачивайте инструмент до тех пор, пока он не зайдет в направляющие пазы. Крепление инструмента проводится поворачиванием замка (8) зажимной головки QS-HAMMER в направлении символа  до тех пор, пока не послышится громкое щелканье. При вытягивании инструмента из зажимной головки действуйте согласно вышеуказанной методике.

Антивибрационный держатель «CVS»

Электропневматический перфоратор ЕКК 31-QS оснащена эргономичным композитным держателем (12), который в месте крепления к кожуху коробки передач оснащен антивибрационным шарниром, поглощающим возникающие вибрации и ограничивающим их чрезвычайно вредное воздействие на плечи оператора.

Советы на основе опыта

Не сверлите в местах, где могут находиться скрытая электропроводка, газовые или водопроводные трубы. Место, в котором вы будете сверлить, сначала проверьте, например, с помощью детектора металла.

Для сверления металла используйте только хорошо заточенные сверла.

Для сверления камня и бетона используйте только предназначенные для этого сверла с головками из твердого металла.

Число оборотов необходимо всегда регулировать с учетом материала, который вы сверлите, и диаметра используемого сверла.

Сверление в ударном режиме

Пользуйтесь защитными очками и берушами.

Не нажимайте слишком сильно на ударную дрель. Ее производительность при этом значительно возрастает.

Всегда работайте, используя дополнительную рукоятку (10).

Перед включением устройства проверьте, установлен ли переключатель функций (3) в соответствии с требуемым режимом работы.

Сверление облицовочной плитки

Облицовочную плитку начинайте сверлить в нормальном режиме. Только когда она будет просверлена, переключитесь на сверление в ударном режиме и просверлите основу.

Завинчивание

Завинчиваемые насадки можно зажимать в зажимные головки с патроном (7b) или прямо в другой пригодный адаптер с крепежным хвостиком SDS-plus.

Длительное хранение

После длительного хранения устройство сначала может не работать на полной мощности при сверлении в ударном режиме. Это нормально, причиной этого является застывание смазочного материала в ударном механизме. Оставьте дрель во включенном состоянии в ударном режиме и не переставайте нагружать ее до тех пор, пока ударный механизм не прогреется в достаточной степени. Если проблемы не прекратятся, обратитесь в авторизованную сервисную мастерскую.

Уход и техническое обслуживание



Внимание! Опасность поражения электрическим током. Перед любой манипуляцией с устройством выньте штепсельную вилку из розетки!

- Всегда поддерживайте в чистоте вентиляционные отверстия (13).
- Пластиковые запчасти, доступные снаружи, регулярно очищайте тканью без использования моющих средств.
- После длительного использования в сложных условиях следует отнести устройство в авторизованную сервисную мастерскую компании Narex для выполнения сервисного осмотра и тщательной очистки.
- Дрель оснащена самоотключающимися угольными щетками. Когда угольные щетки будут изношены, двигатель автоматически выключится. Это предотвращает повреждение ротора. Замену угольных щеток могут производить только в авторизованном сервисном центре.

После каждых примерно 100 часов эксплуатации необходимо отдавать устройство для выполнения регулярного периодического ухода, который гарантирует поддержание хорошей, стабильной рабочей мощности и длительный срок службы.

При регулярном периодическом уходе проводятся следующие работы:

- Очистка корпуса двигателя, удаление отложений, загрязнений и пыли из корпуса.
- Очистка зажимного патрона.
- Проверка износа поршневых колец.
- Проверка износа угольных щеток.
- Замена смазочного материала.
- Проверка работы предохранительной муфты.



Внимание! Для обеспечения защиты от поражения электрическим током и сохранения класса защиты все работы по уходу и сервисному обслуживанию, которые требуют демонтажа кожуха устройства, необходимо проводить только в авторизованном сервисном центре!

Актуальный список авторизованных сервисных центров можно найти на нашем веб-сайте www.narex.cz в разделе «Места проведения сервисных работ».

Принадлежности

Принадлежности, рекомендуемые для использования с данным инструментом, — это обычные принадлежности, доступные в магазинах, где продаются ручные электроинструменты.

Хранение

Упакованное устройство можно хранить на сухом складе без отопления, где температура не опускается ниже -5°C .

Неупакованное устройство храните только на сухом складе, где температура не опускается ниже $+5^{\circ}\text{C}$ и где исключаются резкие перепады температур.

Вторичная переработка

Электроинструменты, принадлежности и упаковки необходимо сдавать на вторичную переработку, обеспечивающую сохранность окружающей среды.

Касается только стран-членов ЕС:

Не выбрасывайте электроинструменты в бытовые отходы!

В соответствии с европейской директивой 2002/96/ЕС по утилизации электрического и электронного оборудования и ее реализацией в национальных законах неиспользуемые электроинструменты необходимо собирать для вторичной переработки, которая позволяет предотвратить нанесение вреда окружающей среде.

Гарантия

Мы предоставляем гарантию на наши машины на дефекты материала или заводские дефекты в соответствии с положениями законодательства данной страны, но на срок не менее 12 месяцев. В странах Евросоюза гарантийный срок составляет 24 месяца в случае частного использования (подтверждается счетом-фактурой или накладной).

Гарантия не распространяется на ущерб, возникший при естественном износе, перегрузке, неправильном обращении, или же ущерб, возникший по вине пользователя или при использовании с несоблюдением инструкции по использованию, или же ущерб, возникший в связи с дефектом, который был известен во время покупки.

Рекламация признается только в тех случаях, если устройство в неразобранном виде отправлено обратно поставщику или в авторизованный сервисный центр компании NAREX. Сохраните инструкцию по обслуживанию, указания по технике безопасности, список запчастей и документ о покупке. В противном случае будут действовать данные актуальные условия гарантии производителя.

Примечание

С учетом постоянных исследований и разработок производитель оставляет за собой право внесения изменений в указанные здесь технические данные.

Сертификат соответствия

Производитель заявляет, что оборудование удовлетворяет всем соответствующим положениям предметной директивы Европейского сообщества.

Безопасность:

EN 60745-1; EN 60745-2-6

Директива 2006/42/ЕС

Электромагнитная совместимость:

EN 55014-1; EN 55014-2; EN 61000-3-2; EN 61000-3-3

Директива 2014/30/EU

RoHS:

Директива 2011/65/EU

Место хранения технической документации:

Narex s.r.o., Chelčického 1932, 470 01 Česká Lípa, Česká republika (Чешская Республика)



Narex s.r.o.

Chelčického 1932

470 01 Česká Lípa

Maciej Stajkowski

(Мацей Стайковский)

Руководитель компании

01.08.2018

Młot udarowo-obrotowy EKK 31-QS

Pierwotna instrukcja obsługi (PL)

Spis treści

Opis elektronarzędzia	31
Dane techniczne.....	31
Ogólne instrukcje bezpieczeństwa.....	32
Ostrzeżenia dotyczące młotów.....	32
Informacje o hałasie i wibracjach	33
Użytkowanie.....	33
Podwójna izolacja	33
Montaż dodatkowego uchwytu i ogranicznika głębokości	33
Rozpoczęcie eksploatacji.....	33
System szybkiej wymiany głowic Quick-System	34
Umocowanie i usunięcie narzędzia	34
Uchwyt antywibracyjny „CVS”.....	34
Praktyczne rady.....	34
Konserwacja i serwis	34
Akcesoria.....	34
Magazynowanie	34
Recykling	34
Gwarancja.....	35
Deklaracja zgodności.....	35

Opis elektronarzędzia

- 1.....Włącznik z regulacją obrotów
- 2.....Przełącznik kierunku obrotów
- 3.....Przełącznik funkcji
- 4.....Wrzeciono Quick-System
- 5.....Tulejka ochronna Quick-System
- 6.....Nabój Quick-System
- 7a.....Głowica QS-HAMMER (dla wiertel i przecinaków SDS-plus)
- 7b.....Głowica QS-DRILL (dla wiertel z chwytem walcowym)
- 8.....Blokada głowicy QS-HAMMER
- 9.....Uchwyt narzędziowy
- 10.....Dodatkowy uchwyt
- 10a...Pierścień dodatkowego uchwytu
- 10b...Przycisk ustawienia ogranicznika głębokości
- 11.....Ogranicznik głębokości
- 12.....Uchwyt antywibracyjny (CVS)
- 13.....Otwory wentylacyjne
- 14.....Wiertło SDS-Plus*
- 15.....Przecinak SDS-Plus*
- 16.....Chwytnik narzędzia (SDS-plus)
- 17.....Wiertło z chwytem walcowym*

*Przedstawione lub opisane akcesoria nie muszą być częścią dostawy.

Dane techniczne

Typ	EKK 31-QS	
Napięcie zasilania	230 V	
Częstotliwość	50–60 Hz	
Moc zasilania	850 W	
Wolne obroty	0–1 500 min ⁻¹	
Ilość wolnych ударów	0–5 000 min ⁻¹	
Energia udaru	4,0 J	
Tryby prac	Wiercenie Wiercenie udarowe Cięcie	
Elektroniczna regulacja obrotów	TAK	
Prawe/lewe obroty	TAK	
Sprzęgło bezpieczeństwa	TAK	
Control-Vibration-System (CVS)	TAK	
Quick-System	TAK	
Mocowanie narzędzi	SDS-Plus	
Wiercenie – \varnothing max.	Stal	13 mm
	Drewno	40 mm
	Beton	30 mm
	Mur	82 mm
Zalecana \varnothing wiercenia do betonu	8–18 mm	
Wkręcanie wkrętów – \varnothing maks.	Drewno	10 mm
Średnica szyi zaciskowej	54 mm	
Długość przewodu	4 m	
Waga (według EPTA 09/2014)	3,6 kg	
Klasa ochrony	II / 	

Ogólne instrukcje bezpieczeństwa



UWAGA! Przeczytajcie wszystkie instrukcje bezpieczeństwa i instrukcję obsługi. Nie dotrzymanie wszelkich następujących instrukcji może prowadzić do porażenia prądem elektrycznym, do powstania pożaru i/lub do poważnego obrażenia osób.

Należy zachować wszelkie instrukcje do przyszłego użycia.

La denominación «herramienta eléctrica», utilizada EN las presentes iPrzez wyraz „narzędzia elektryczne” we wszystkich dalej podanych instrukcjach bezpieczeństwa rozumiane są narzędzia elektryczne zasilane (ruchomym przewodem) z sieci lub narzędzia zasilane z baterii (bez ruchomego przewodu).

1) Bezpieczeństwo środowiska pracy

- Utrzymywać stanowisko pracy w czystości i dobrze oświetlone.** *Balagan i ciemne miejsca na stanowisku pracy są przyczynami wypadków.*
- Nie używać narzędzi elektrycznych w środowisku zagrożonym wybuchem, gdzie znajdują się cieple palne, gazy lub proch.** *W narzędziach elektrycznych powstają iskry, które mogą zapalić proch lub wypary.*
- Podczas używania narzędzi elektrycznych należy ograniczyć dostęp dzieci i pozostałych osób.** *Jeżeli ktoś nam przeszkodzi, można stracić kontrolę nad przeprowadzaną czynnością.*

2) Bezpieczeństwo elektryczne

- Wtyczka ruchomego przewodu narzędzi elektrycznych musi odpowiadać gniazdku sieciowemu.** *Nigdy w jakikolwiek sposób nie należy zmieniać wtyczki. Do narzędzi, które mają uziemienie ochronne, nigdy nie należy używać żadnych adapterów gniazdek. Wtyczki, które nie są zniszczone zmianami oraz odpowiadające gniazdku ograniczają niebezpieczeństwo porażenia prądem elektrycznym.*
- Należy uważać na dotyk ciała z uziemionymi przedmiotami, jak np. rury, grzejniki ogrzewania centralnego, kucharki i lodówki.** *Niebezpieczeństwo porażenia prądem elektrycznym jest większe, jeżeli ciało jest połączone z ziemią.*
- Nie należy narażać narzędzia elektryczne na deszcz, wilgotność lub mokro.** *Jeżeli do narzędzia elektrycznego przedostanie się woda, zwiększa się niebezpieczeństwo porażenia prądem elektrycznym.*
- Nie należy używać ruchomego przewodu do innych celów.** *Nigdy nie nosić i nie ciągnąć narzędzia elektryczne za przewód, ani nie wyszarpywać wtyczki z gniazodka przez ciągnięcie za przewód. Chronić przewód przed ciepłem, zatłuszczeniem, ostrymi krawędziami i ruchomymi częściami. Uszkodzone lub zaplątane przewody zwiększają niebezpieczeństwo porażenia prądem elektrycznym.*
- Jeżeli narzędzia elektryczne są używane na dworze, należy użyć przedłużacza przeznaczonego do użycia na zewnątrz.** *Użycie przedłużacza przeznaczonego na zewnątrz ogranicza niebezpieczeństwo porażenia prądem elektrycznym.*
- Jeżeli narzędzia elektryczne są używane w wilgotnych miejscach, należy używać zasilanie chronione wyłącznikiem różnicoprądowym (RCD).** *Użycie RCD ogranicza niebezpieczeństwo porażenia prądem elektrycznym.*

3) Bezpieczeństwo osób

- Podczas używania narzędzi elektrycznych należy zachować ostrożność, skupić się na wykonywanej czynności i myśleć trzeźwo.** *Nie pracować z urządzeniami elektrycznymi w przypadku pojawienia się zmęczenia lub pod wpływem narkotyków, alkoholu lub leków. Chwilowa nieuwaga podczas używania narzędzi elektrycznych może prowadzić do poważnych obrażeń u osób.*
- Należy używać środków ochronnych. Zawsze używać środków ochrony oczu.** *Środki ochronne jak np. respirator, obuwie ochronne antypoślizgowe, sztywne nakrycie głowy lub ochrona słuchu, używane zgodnie z warunkami pracy, obniżają niebezpieczeństwo urazów u osób.*
- Należy uważać na nieumyślne włączenie.** *Sprawdzić czy wyłącznik podczas wtykania wtyczki do gniazodka i/lub podczas wkładania baterii lub podczas przenoszenia narzędzia jest wyłączony. Przenoszenie narzędzia z palcem na wyłączniku lub wtykanie wtyczki narzędzia z włączonym wyłącznikiem może być przyczyną wypadków.*
- Przed załączeniem narzędzia należy zdjąć wszystkie narzędzia regulacyjne lub klucze.** *Narzędzie regulacyjne lub klucz, który*

zostanie pozostawiony zamocowany do obracającej się części narzędzia elektrycznego, może być przyczyną urazu osób.

- Należy pracować tylko w miejscu bezpiecznego dosięgu.** *Zawsze utrzymywać stabilną postawę i równowagę. W ten sposób będzie możliwa lepsza manipulacja narzędziem elektrycznym w nieprzewidywanych sytuacjach.*
- Ubiór powinien być stosowny.** *Nie ubierać luźnych ubrań ani biżuterii. Dbać o to, aby włosy, ubranie i rękawice były dostatecznie daleko od poruszających się części. Luźne ubrania, biżuteria i długie włosy mogą zostać uchwycone przez poruszające się części.*
- Jeżeli do dyspozycji są środki do podłączenia urządzenia, do odsysania i gromadzenia pyłu, należy zapewnić, aby takie urządzenia były podłączone i stosownie używane.** *Użycie tych urządzeń może ograniczyć niebezpieczeństwo stworzone przez powstający pył.*
- Używanie narzędzi elektrycznych i konserwacja**
 - Nie należy przeciążać narzędzi elektrycznych.** *Używać właściwych narzędzi, które są przeznaczone do wykonywanej pracy. Właściwe narzędzie elektryczne będzie lepiej i bezpieczniej wykonywać pracę, do której było skonstruowane.*
 - Nie używać narzędzi elektrycznych, których nie można włączyć lub wyłączyć wyłącznikiem.** *Jakiekolwiek narzędzie elektryczne, którym nie można sterować wyłącznikiem, jest niebezpieczne i musi być naprawione.*
 - Należy wyłączyć narzędzie poprzez wyciągnięcie wtyczki z gniazodka sieci i/lub poprzez odłączenie baterii przed jakimkolwiek ustawianiem, zmianą akcesoriów lub przed usunięciem nieużywanych narzędzia elektrycznego.** *Niniejsze prewencyjne instrukcje bezpieczeństwa ograniczają niebezpieczeństwo przypadkowego włączenia narzędzia elektrycznego.*
 - Nie używane narzędzia elektryczne przechowywać poza dostępem dzieci i nie pozwolić osobom, które nie były zaznajomione z narzędziem elektrycznym lub z niniejszą instrukcją, by go używały.** *Narzędzia elektryczne są niebezpieczne w rękach niedoświadczonych użytkowników.*
 - Należy konserwować narzędzia elektryczne.** *Sprawdzić regulację poruszających się części i ich ruchliwość, skupić się na pęknięciach, elementach złamanych i jakikolwiek pozostałych okolicznościach, które mogą zagrozić pracy narzędzia elektrycznego. Jeżeli narzędzie jest uszkodzone, przeprowadzić jego naprawę przed dalszym użyciem. Dużo wypadków spowodowanych jest przez nieserwisowane narzędzia elektryczne.*
 - Narzędzia do cięcia należy utrzymywać ostre i czyste.** *Właściwie utrzymywane i naostrzone narzędzia do cięcia z mniejszym prawdopodobieństwem zahaczą o materiał lub zablokują się, a pracę z nimi można łatwiej kontrolować.*
 - Narzędzia elektryczne, akcesoria, narzędzia robocze itd. używać zgodnie z niniejszą instrukcją w taki sposób, jaki był podany dla konkretnego narzędzia elektrycznego, oraz ze względu na dane warunki pracy i rodzaj przeprowadzanej pracy.** *Używanie narzędzi elektrycznych do przeprowadzania innych czynności, niż do jakich są przeznaczone, może prowadzić do niebezpiecznych sytuacji.*
- Serwis**
 - Naprawy narzędzi elektrycznych należy powierzyć osobie wykwalifikowanej, która będzie używać identycznych części zamiennych.** *W taki sposób zostanie zapewniony ten sam poziom bezpieczeństwa narzędzia elektrycznego jak przed naprawą.*

Ostrzeżenia dotyczące młotów

- Należy używać ochronę słuchu.** *Narażenie na hałas może spowodować utratę słuchu.*
- Jeśli wraz z narzędziem są dostarczane dodatkowe uchwyty (rękojeści), należy je bezwarunkowo używać.** *Utrata kontroli może spowodować wypadek.*
- Podczas wykonywania czynności, przy których narzędzie mogłoby dotknąć się ukrytych przewodów lub swego własnego przewodu, należy elektronarzędzie trzymać za przeznaczone do tego izolowane powierzchnie.** *Dotyk pracującego narzędzia z „żywym” przewodem może spowodować, że niez izolowane metalowe części elektronarzędzia staną się „żywymi” i mogą spowodować porażenie użytkownika prądem elektrycznym.*

Informacje o hałasie i wibracjach

Hałas

Wartości zmierzone zostały zgodnie z normą EN 60745.

Poziom ciśnienia akustycznego $L_{pa} = 87,1$ dB (A).

Poziom mocy akustycznej $L_{WA} = 98,1$ dB (A).

Niedokładność mierzenia $K = 3$ dB (A).

UWAGA! Podczas pracy z elektronarzędziem powstaje hałas!

Należy używać środki ochrony słuchu!

Wibracje

Ważona wartość wibracji oddziałujących na dłoń i ramiona:

Wiercenie udarowe w betonie $a_h = 29,99$ m/s².

Dłutowanie $a_h = 25,02$ m/s².

Niedokładność pomiaru $K = 1,5$ m/s².

Podane wartości wibracji i hałasu zostały zmierzone zgodnie z warunkami pomiarów podanymi w normie EN 60745 i służą do porównania narzędzi. Są stosowne również do wstępnej oceny narażenia na wibracje i hałas podczas używania narzędzi.

Podane wartości wibracji i hałasu odnoszą się do głównego użycia elektronarzędzia. W przypadku innego użycia elektronarzędzia, z innymi narzędziami lub w przypadku niedostatecznej konserwacji wystawienia na wibracje i hałas podczas pracy może być wyraźnie wyższe.

W celu dokładnej oceny narażenia podczas określonego z wyprzedzeniem czasu pracy należy również brać pod uwagę czas pracy narzędzia na wolnych obrotach oraz okresy wyłączenia elektronarzędzia w ramach danego czasu pracy. W ten sposób może się okazać, że narażenie podczas całego czasu pracy jest wyraźnie niższe.

Użytkowanie

Elektropneumatyczny młot udarowo-obrotowy EKK 31-QS przeznaczony jest do wiercenia udarowego z pełnymi (spiralnymi) wiertłami do betonu, kamienia i muru, do wiercenia udarowego z pustymi koronami wiertniczymi lub w przypadku skomplikowanych cięć płytek, tynków, kamienia, betonu oraz muru. W połączeniu z głowicą QS-DRILL można użyć elektronarzędzie do wiercenia i śrubowania drewna, metalu i plastiku.

Elektronarzędzie można używać tylko do wymienionych powyżej celów i tylko w zakresie określonym przez producenta.

Niniejszy elektropneumatyczny młot udarowo-obrotowy nie nadaje się do ciężkich prac budowlanych.

Podwójna izolacja

W celu zapewnienia maksymalnego bezpieczeństwa użytkownika są nasze narzędzia konstruowane tak, by odpowiadały obowiązującym przepisom europejskim (normom EN). Urządzenia z podwójną izolacją są oznaczone międzynarodowym symbolem podwójnego kwadratu. Narzędzia takie nie mogą być uziemione, a do ich zasilania wystarczy przewód z dwiema żyłami. Elektronarzędzia posiadają odklócanie zgodnie z normą EN 55014.

Montaż dodatkowego uchwytu i ogranicznika głębokości

Uwaga! Niebezpieczeństwo porażenia prądem elektrycznym. Przed jakkolwiek manipulacją z urządzeniem należy wyciągnąć wtyczkę przewodu zasilającego z gniazdka!

Urządzenie należy używać wyłącznie z dodatkowym uchwytem (10). Dodatkowy uchwyt należy umieścić na uchwycie narzędziowym (9) i mocno zacisnąć pierścień mocujący (10a) przy pomocy pokrętła.

W celu zmiany pozycji dodatkowego uchwytu zwolnić pierścień (10a) przy pomocy pokrętła, a po przeprowadzeniu zmiany uchwytu ponownie go zacisnąć.

Do wykonania otworu określonej głębokości albo w celu wywiercenia serii otworów należy używać prętowy ogranicznik głębokości (11).

Na dodatkowym uchwycie należy nacisnąć przycisk nastawiania ogranicznika głębokości (10b), a do otworu w kształcie sześciokąta wsunąć sześcioboki pręt ogranicznika głębokości tak, by jedna z jego dwu karbowanych stron była zawsze w kierunku w górę. Ogranicznik głębokości następnie należy wysunąć do wymaganej długości i zabezpieczyć przez zwolnienie przycisku ustawiania na dodatkowym uchwycie. Długość wysuwania można korygować minimalnie po 2 mm.

Rozpoczęcie eksploatacji

Załączając wyłącznie do jednofazowej sieci prądu przemiennego o napięciu podanym na tabliczce znamionowej. Można połączyć również do gniazdka bez kontaktu ochronnego, ponieważ dotyczy elektronarzędzia klasy II.

Należy skontrolować, czy typ gniazdka odpowiada typowi wtyczki.

Włączenie i wyłączenie

Urządzenie włączamy przez naciśnięcie przycisku (1), do wyłączenia dojdzie natychmiast po zwolnieniu przycisku.

Regulacja obrotów

Obroty można płynnie regulować przy pomocy przycisku (1). Po lekkim naciśnięciu przycisku młot udarowo-obrotowy znacznie pracować z wolniejszymi obrotami. Liczba obrotów jest tym większa, im bardziej naciskany jest wyłącznik.

Przełącznik funkcji (3)

Przełącznik funkcji (3) ma cztery pozycje:



Wiercenie, wiercenie udarowe, cięcie

W celu wiercenia lub zakręcania:

przełączyć przełącznik (3) na symbol \uparrow .

W celu wiercenia z udarem:

przełączyć przełącznik (3) na symbol \uparrow .

W celu cięcia:

przełączyć przełącznik (3) na symbol \downarrow .

W celu stawiania pozycji narzędzia do cięcia:

przełączyć przełącznik (3) na symbol \updownarrow .

Przełączania funkcji można dokonać tylko, jeśli elektronarzędzie jest w stanie spoczynku. Przełącznik (3) należy przekręcić na wymaganą pozycję.

Przełącznik biegów młota przejdzie do trybu zwolnionego po naciśnięciu przycisku (1), ew. przy włączeniu młota.

Uwaga: Podczas wiercenia z udarem nie należy przełączać obrotów w lewo, mogłoby dojść do uszkodzenia wiertła, które nie jest skonstruowane do ożywania przy obrotach w lewo. Przełączenie obrotów jest pożądane dopiero wtedy, kiedy wiertło jest zablokowane i należy je wyprowadzić z otworu na zewnątrz. W celu wiercenia z udarem należy używać wyłącznie zalecane wiertła z końcówką SDS-Plus.

W niniejszym elektropneumatycznym młocie nie jest możliwe, w połączeniu z głowicą QS-HAMMER (SDS-plus), bezpośrednie użycie wiertel udarowych z chwytym walcowym. Niniejsze wiertła są przeznaczone wyłącznie do szybkozaciskowych uchwytów wiertarskich (zob. głowica QS-DRILL) albo zębatych uchwytów z kluczykiem.

Przełączanie kierunku obrotów

Przełącznik kierunku obrotów (2) można używać tylko, kiedy narzędzie jest w stanie spoczynku.

Obroty w prawo: przycisk przełącznika kierunku oznaczony symbolem \rightarrow przesunąć aż do oporu w lewą stronę.

Obroty w lewo: przycisk przełącznika kierunku oznaczony symbolem \leftarrow przesunąć aż do oporu w prawą stronę.

System szybkiej wymiany głowicy Quick-System

Umocowanie i usunięcie głowicy QS-HAMMER (7a)

Zaciśnij tulejkę ochronną (5) w kierunku narzędzia i nasuń nabój (6) głowicy QS-HAMMER do wrzeciona (4), następnie zwolnij tulejkę ochronną. Osadzeniu głowicy może towarzyszyć głośne kliknięcie.

Przed usunięciem głowicy zaciśnij tulejkę ochronną (5) w kierunku korpusu narzędzia i wyjmij głowicę.

Umocowanie i usunięcie głowicy QS-DRILL (7b)

Podczas mocowania i usuwania głowicy QS-DRILL należy postępować tak samo jak w przypadku głowicy QS-HAMMER.



Umocowanie i usunięcie narzędzia

Do głowicy (7a; 7b) narzędzie jest mocowane bez użycia klucza.

Mocowanie narzędzia z SDS-Plus chwytmem do głowicy QS-HAMMER

Uwaga! Niebezpieczeństwo porażenia prądem elektrycznym. Przed jakąkolwiek manipulacją z urządzeniem należy wyciągnąć wtyczkę z gniazdka elektrycznego!

Wyciąśnij chwyt narzędzia (16) z zanieczyszczeń i lekko ją posmarować przeznaczonym do tego celu smarem.

Podczas mocowania narzędzia SDS-plus w pierwszej kolejności obróć zamek (8) głowicy QS-HAMMER w kierunku symbolu , aż usłyszysz głośne kliknięcie. Następnie zasunij chwyt narzędzia (16) do otworu mocującego, zawsze pomaluj obracając narzędziem, aż do wsłuchania w rowki prowadzące. Mocowanie narzędzia przeprowadź poprzez obrót zamka (8) głowicy QS-HAMMER w kierunku symbolu , aż usłyszysz głośne kliknięcie. Przy usuwaniu narzędzia postępuj zgodnie z powyższą instrukcją.

Uchwyt antywibracyjny „CVS”

Elektropneumatyczny młot udarowo-obrotowy EKK 31-QS wyposażony jest w ergonomiczny chwyt (12) z tworzywa kompozytowego, które jest w miejscu umocowania do narzędzia zostało wyposażony w staw, absorbujący powstające wibracje i chroniący przed nadmiernym szkodliwym działaniem na ręce obsługi.

Praktyczne rady

Nie wierć w miejscach, gdzie mogłyby się znajdować ukryte instalacje elektryczne, gazowe lub wodne. Miejsce, w którym będzie przeprowadzane wiercenie, zawsze najpierw należy przebadać za pomocą detektora metali.

Do wiercenia w metalu należy wykorzystywać wyłącznie doskonale ostre wiertła.

Do wiercenia w kamieniu oraz w betonie należy używać wyłącznie wiertła przeznaczone do tego celu wiertła z ostrzami z twardego metalu.

Ilość obrotów należy zawsze dostosować do wierzonego materiału oraz średnicy użytego wiertła.

Wiercenie z udarem

Należy używać ochronne okulary oraz ochraniacze słuchu.

Na młotowiertarkę nie należy naciskać zbyt mocno. Jej skuteczność nie będzie przez to wyraźnie większa.

Należy zawsze pracować z dodatkowym uchwytem (10).

Przed włączeniem elektronarzędzia należy sprawdzić, czy wyłącznik funkcji (3) jest ustawiony na wymagany tryb pracy.

Wiercenie do płytek

Płytkę należy najpierw powoli nawiercić bez udaru. Dopiero, kiedy jest już przewiercona, należy przełączyć na wiercenie udarowe i wywiercić materiał podkładowy.

Wkręcanie

Bity śrubokrętowe można przymocować do głowicy z uchwytem (7b) lub bezpośrednio do innego odpowiedniego adaptera z uchwytem SD-5-plus.

Długofalowe magazynowanie

Po długofalowym magazynowaniu może dojść do tego, że elektronarzędzie nie będzie w trybie wiercenia udarowego od razu po włączeniu działać z pełną mocą. Jest to normalne i spowodowane zastęgnięciem smaru w mechanizmie udarowym. Urządzenie należy pozostawić włą-

czzone w trybie wiercenia udarowego i nie przerywać jego obciążenia, dopóki mechanizm udarowy nie rozgrzeje się dostatecznie.

Jeśli trudności nie ustają należy się zwrócić do autoryzowanego serwisu.

Konserwacja i serwis

Uwaga! Niebezpieczeństwo porażenia prądem elektrycznym. Przed jakąkolwiek manipulacją z urządzeniem należy wyciągnąć wtyczkę z gniazdka elektrycznego!

- Otwory wentylacyjne (13) należy zawsze utrzymywać czyste.
- Dostępne z zewnątrz plastikowe części należy regularnie czyścić szmatką, bez używania środków czyszczących.
- Po użytkowaniu przez dłuższy czas w trudnych warunkach należy przekazać elektronarzędzie do autoryzowanego serwisu firmy Narex w celu przeglądu i dokładnego wyczyszczenia.
- Elektronarzędzie zostało wyposażone w samoodłączalne szczotki. Jeśli są one nadmiernie zużyte, silnik zostaje automatycznie odłączony. Chroni to silnik przed uszkodzeniem. Wymiana szczotek może zostać wykonana wyłącznie w autoryzowanych warsztatach.

Po każdych ok. 100 godzinach eksploatacji należy odnieść urządzenie na przeprowadzenie regularnej konserwacji, która zapewni stałą dobrą poziom pracy i wysoką żywotność.

Podczas regularnej konserwacji elektronarzędzia przeprowadzone zostaną następujące prace:

- Czyszczenie obudowy silnika, usunięcie osadów, zanieczyszczeń oraz kurzu z korpusu.
- Czyszczenie części mocującej.
- Kontrola zużycia pierścieni tłokowych.
- Kontrola zużycia szczotek.
- Wymiana smarów łożyskowych.
- Sprawdzenie działania sprzęgła bezpieczeństwa.

Uwaga! Ze względu na ochronę przeciw porażeniu prądem elektrycznym oraz zachowanie klasy ochrony, należy wszelkie prace konserwacji i serwisu wymagające demontażu płaszcza urządzenia wykonywać wyłącznie w autoryzowanym warsztacie!

Aktualny spis autoryzowanych serwisów znajdują Państwo na naszych stronach www.narex.cz w sekcji „Miejsca serwisowe”.

Akcesoria

Zaleca się używać z elektronarzędziem odpowiednie akcesoria dostępne w sklepach z ręcznymi elektronarzędziami.

Magazynowanie

Zapakowane elektronarzędzie można przechowywać w suchym niezogrzewanym magazynie, gdzie nie dojdzie do obniżenia temperatury poniżej -5°C.

Niezapakowane elektronarzędzie należy przechowywać wyłącznie w suchym magazynie, gdzie nie dojdzie do obniżenia temperatury poniżej +5°C i gdzie nie będzie dochodziło do nagłych zmian temperatury.

Recykling

Elektronarzędzie, akcesoria i opakowania należy utylizować, jako surowce wtórne, bez powodowania szkód środowiska naturalnego.

Tylko dla krajów UE:

Elektronarzędzia nie wolno wyrzucać z odpadami komunalnymi!

Zgodnie z europejską dyrektywą 2002/96/WE o starych elektrycznych i elektronicznych urządzeniach oraz z jej wprowadzeniem w przepisach krajowych elektronarzędzia nienadające się do dalszego użytku muszą zostać gromadzone w celu przeprowadzenia ich recyklingu bez uszkodzenia środowiska naturalnego.

Gwarancja

Na nasze urządzenia udzielamy gwarancji wady materiałów oraz wady produkcyjne zgodnie z przepisami prawa danego kraju, minimalnie jednak na okres 12 miesięcy. W krajach Unii Europejskiej wynosi okres gwarancji 24 miesiące przy wyłącznie prywatnym użytkowaniu (udowodnione na podstawie faktury lub karty dostawy).

Szkody wynikające z naturalnego zużycia, przeciążenia, niewłaściwego obchodzenia, ewentualnie szkody powstałe z winy użytkownika lub spowodowane użytkowaniem sprzecznym z instrukcją obsługi lub szkody, które były znane podczas zakupu, nie są objęte gwarancją.

Reklamacje można uznać tylko wtedy, jeśli elektronarzędzie będzie w stanie nierozmontowanym przesłane z powrotem do dostawcy lub do autoryzowanego warsztatu serwisowego NAREX. Należy przechować instrukcję obsługi, wskazówki bezpieczeństwa, spis części zamiennych oraz dokument kupna. Poza tym zawsze obowiązują aktualne warunki gwarancyjne producenta.

Uwaga

Na podstawie nieustannych badań i rozwoju producent zastrzega sobie możliwość zmian danych technicznych.

Deklaracja zgodności

Producent oświadcza, że elektronarzędzie spełnia wszelkie odpowiednie postanowienia obowiązujących przepisów Wspólnoty Europejskiej.

Bezpieczeństwo:

EN 60745-1; EN 60745-2-6

Dyrektywa 2006/42/WE

Kompatybilność elektromagnetyczna:

EN 55014-1; EN 55014-2; EN 61000-3-2; EN 61000-3-3

Dyrektywa 2014/30/UE

RoHS:

Dyrektywa 2011/65/UE

Miejsce ułożenia dokumentacji technicznej:

Narex s.r.o., Chelčického 1932, 470 01 Česká Lípa, Republika Czeska



Narex s.r.o.
Chelčického 1932
470 01 Česká Lípa

Maciej Stajkowski
Pełnomocnik spółki
01.08.2018

Fúrókalapács EKK 31-QS Eredeti használati útmutató (HU)

Tartalom

A gép leírása	36
Műszaki adatok.....	36
Általános biztonsági utasítások.....	37
Biztonsági figyelmeztetés a kalapáchoz	37
Információk a rezgés és zajátalomról.....	38
Használat.....	38
Kettős szigetelés	38
A kiegészítő fogantyú és a mélységi ütköző felszerelése.....	38
Üzembehelyezés.....	38
Quick-System gyors fejszere rendszer.....	38
A fúrószár befogása és kivétele	38
Rezgéscsillapító tartó „CVS”.....	39
Gyakorlati tippek	39
Karbantartás és szerviz.....	39
Tartozékok.....	39
Tárolás	39
Újrahasznosítás	39
Jótállás	39
Megfelelőségi nyilatkozat	39

A gép leírása

- 1 Fordulatszám-szabályzó kapcsoló
- 2 Forgás irányváltó kapcsoló
- 3 Funkcióválasztó
- 4 Quick-System orsó
- 5 Biztosító karmantyú Quick-System
- 6 Quick-System agy
- 7a QS-HAMMER szerszámbefogó (az SDS-plus fúrószárakhoz és vésőkhöz)
- 7b QS-DRILL szerszámbefogó (a hengeres fúrószárakhoz)
- 8 Zár QS-HAMMER szerszámbefogókhoz
- 9 Rögzítő nyak
- 10 Kiegészítő fogantyú
- 10a ... A kiegészítő fogantyú karmantyúja
- 10b ... A mélységütköző állítócsavarja
- 11 Mélységütköző
- 12 Rezgéscsillapító tartó (CVS)
- 13 Szellőző nyílások
- 14 Fúrószár SDS-Plus*
- 15 Vésőszár SDS-Plus*
- 16 Fúrószár (SDS-plus)
- 17 Hengeres fúrószár*

*A képen lévő vagy a leírásban szereplő tartozék nem szükségszerűen része a szállításnak.

Műszaki adatok

Típus		EKK 31-QS
Tápfeszültség		230 V
Hálózati frekvencia		50–60 Hz
Teljesítményfelvétel		850 W
Üresjárat fordulatszám		0–1 500 min ⁻¹
Ütések száma üresjáratban		0–5 000 min ⁻¹
Az ütések energiája		4,0 J
Munkamód		Fúrás Ütvefúrás Vésés
Elektromos fordulatszám szabályzás		IGEN
Jobb/bal oldali forgás		IGEN
Biztonsági tengelykapcsoló		IGEN
Control-Vibration-System (CVS)		IGEN
Quick-System		IGEN
Szerszámbefogás		SDS-Plus
Fúrás – Ø max.	Acél	13 mm
	Fa	40 mm
	Beton	30 mm
	Falazat	82 mm
Ajánlott fúrási Ø betonba		8–18 mm
Csavarbehajtás furatoknál – Ø max.	Fa	10 mm
a rögzítőnyak átmérője		54 mm
A tápkábel hossza		4 m
Tömege (az EPTA 09/2014 szerint)		3,6 kg
Védelmi osztály		II / 

Általános biztonsági utasítások



VESZÉLY! Figyelmesen olvassa el a teljes használati útmutatót és a biztonsági előírásokat. Az alábbi biztonsági és használati utasítások be nem tartása áramütéshez, tűzhöz és/vagy súlyos személyi sérüléshez vezethet.

A használati útmutatót későbbi felhasználásokhoz is őrizze meg.

A következő figyelemztető utasításokban szereplő „elektromos kéziszerszám” kifejezés alatt hálózati vezeték keresetűl az elektromos hálózattól vagy akkumulátorról táplált (elektromos hálózattól független) elektromos kéziszerszámot kell érteni.

1) Biztonságos munkakörnyezet

- A munkahelyet tartsa tisztán és biztosítsa a megfelelő világítást.** A rendetlen és rosszul megvilágított munkahely baleset forrása lehet.
- Az elektromos kéziszerszámmal ne dolgozzon robbanásveszélyes helyen (gyúlékony folyadékok és gázok közelében, vagy poros levegőjű helyen).** Az elektromos szerszámban keletkező szikrák a port vagy a robbanásveszélyes anyagokat berobbanthatják.
- Az elektromos kéziszerszám használata közben a gyerekeket és az illetéketlen személyeket tartsa távol a munkahelytől.** Ha megzavarják a munkáját, akkor elvesztheti az uralmát az elektromos kéziszerszám felett.

2) Elektromos biztonság

- A csatlakozódugót csak a dugónak megfelelő hálózati aljzathoz csatlakoztassa.** A csatlakozódugót átalakítani és megbontani tilos. A földeléses csatlakozódugót csak közvetlenül a földeléses aljzathoz szabad csatlakoztatni (elosztó hálózatra tilos). Az áramütéses elkerülése érdekében csak sértetlen csatlakozódugóval, és a dugónak megfelelő aljzatról üzemeltesse a kéziszerszámot.
- Ügyeljen arra, hogy a teste ne érjen hozzá földelt tárgyakhoz (fűtőcsövekhez, rádiótorhoz, tűzhelyhez, hűtőszekrényhez stb.).** Amennyiben a teste le van földelve, nagyobb az áramütés kockázata.
- Az elektromos kéziszerszámot ne tegye ki eső vagy nedvesség hatásának.** Az elektromos kéziszerszámba kerülő víz növeli az áramütés kockázatát.
- A hálózati vezetékét ne használja más célokra.** A csatlakozódugót tilos a vezetéknel fogva kihúzni az aljzathoz, a művelethez fogja meg a csatlakozódugót. A készüléket ne húzza és ne mozgassa a hálózati vezetéknel fogva. A hálózati vezetékét tartsa kellő távolságra a forró alkatrészekről, olajos tárgyaktól és éles sarkaktól, valamint a gép mozgó részeitől. A sérült vagy összetekeredett hálózati vezeték balesetet okozhat.
- A szabadban végzett munkákhoz csak hibátlan, és a szabadban való munkára alkalmas hosszabbított használjon az elektromos kéziszerszámmal.** A szabadtéri használatra készült hosszabbított alkalmazásával csökkentheti az áramütés kockázatát.
- Amennyiben az elektromos készüléket nedves, vizes helyen használja, akkor azt áram-védőkapcsolóval (RCD) védett hálózati aljzathoz csatlakoztassa.** Az áram-védőkapcsoló (RCD) használatát csökkenteni az áramütés kockázatát.

3) Személyi biztonság

- Az elektromos kéziszerszám használata közben legyen figyelmes, jól gondolja át mit fog csinálni, koncentrálnon a munkára, a cselekedetét pedig józan megfontolások vezéreljék.** Az elektromos kéziszerszámot ne használja ha fáradt, alkoholt vagy kábítószert fogyasztott, vagy gyógyszerek hatása alatt áll. Az elektromos kéziszerszám használata közbeni pillanatnyi figyelmetlenség komoly balesetek forrása lehet.
- Munka közben használja a munkavédelmi eszközöket.** Munka közben mindig viseljen védőszemüveget. Az elektromos kéziszerszám jellegétől függő munkavédelmi eszközök (például légszűrő maszk, csúszásgátló védőcipő, fejtvédő sisak, fülvédő stb.) előírászerű használatával csökkentheti a baleseti kockázatokat.
- Előzze meg a véletlen gépindításokat.** Az elektromos kéziszerszám mozgatása során a hálózati vezetékét húzza ki az aljzathoz, az újat pedig vegye le a főkapcsolóról. Ha az elektromos kéziszerszám mozgatásakor az ujja a főkapcsolón marad, akkor a hálózathoz történő csatlakoztatásakor véletlenül elindulhat a gép, ami súlyos sérülést is okozhat.
- Az elektromos kéziszerszám bekapcsolása előtt abból távolítsa el a beállításhoz szükséges szerszámokat és kulcsokat.** A forgó géprészben maradt kulcs vagy más tárgy súlyos balesetet okozhat.
- Csak biztonságosan elérhető távolságban dolgozzon a géppel.** Munka közben álljon stabilan és biztonságosan. Így jobban oda tud figyelni a kéziszerszámmal végzett munkára a váratlan helyzetekben is.
- Viseljen megfelelő munkaruhát.** Forgó gépek használata esetén

ékszereket, laza ruhát viselni tilos. Ügyeljen arra, hogy a haja, a ruhája, vagy a kesztyűje ne kerülhessen a forgó alkatrészek közelébe. A laza ruhát, a lógó ékszereket, vagy a hosszú hajat a gép forgó alkatrészei elkapathatják.

- Amennyiben a géphez lehet forgácsgyűjtőt, vagy por- és forgácselzívót csatlakoztatni, akkor ezt megfelelően csatlakoztassa az elektromos kéziszerszámmal.** Az elszívó és forgácselzívót alkalmazásával védekezhet a por okozta kockázatokkal szemben.
- Az elektromos kéziszerszám használata és karbantartása**
 - Az elektromos kéziszerszámot ne terhelje túl.** A munka jellegének megfelelő elektromos kéziszerszámot használjon. A megfelelően kiválasztott elektromos kéziszerszám biztosítja a rendeltetésének megfelelő teljesítményt és hatékonyságot.
 - A meghibásodott főkapcsolójú elektromos kéziszerszámot ne használja.** A hibás főkapcsolóval rendelkező elektromos kéziszerszám használata veszélyes, a készüléket meg kell javíttatni.
 - Beállítás, tartozékcseré, karbantartás, vagy a kéziszerszám lehegyezése előtt a gép csatlakozódugóját húzza ki az aljzathoz (illetve vegye ki az akkumulátort).** Ezzel megakadályozhatja a véletlen gépindítást az ilyen jellegű munkák végrehajtása közben.
 - A használaton kívüli elektromos kéziszerszámot gyerekektől, valamint a használati utasítást nem ismerő személyektől elzárva tárolja, és ezeknek ne engedje a gép kezelését sem.** Az elektromos kéziszerszám hozzá nem értő kezében veszélyes lehet.
 - Az elektromos kéziszerszámot tartsa karban.** Az elektromos kéziszerszámot, a működtető és mozgó részeit, a burkolatokat és a védelmi elemeket a használatba vétel előtt ellenőrizze le. Sérült, repedt, vagy rosszul beállított és szabályszerű működést zavaró hibákkal rendelkező géppel dolgozni tilos. A sérült és hibás kéziszerszámot az újból használatba vétele előtt javíttassa meg. A karbantartások elmulasztása és elhanyagolása balesetet okozhat.
 - Tartsa tisztán és éles állapotban a vágószerszámokat.** A megfelelően karbantartott és élezett vágószerszámokkal jobb a megmunkálás hatékonysága, és kisebb a kockázata a vágószerszám leblokkolásának.
 - Az elektromos kéziszerszámot, a tartozékokat és vágószerszámokat csak a használati utasítás előírásai szerint, valamint a rendeltetésének megfelelő módon, továbbá az adott munkakörülményeket és a munka típusát is figyelembe véve használja.** A rendeltetéstől eltérő géphasználat veszélyes és váratlan helyzeteket hozhat létre.
- Szerviz**
 - Az elektromos kéziszerszám javítását bízza márka- vagy szak szervizre, a gép javításához csak eredeti alkatrészeket szabad felhasználni.** Csak így biztosítható az elektromos kéziszerszám biztonságának az eredeti módon való helyreállítása.

Biztonsági figyelmeztetés a kalapácsához

- Használaton hallásvédőt.** A zajnak kitettség a hallás elvesztését okozhatja.
- Használaton kiegészítő fogantyút (kiegészítő fogantyúkat), ha az (azok) a szerszám tartozékai.** Az ellenőrzés elvesztése személyi sérülést okozhat.
- Ha a munkavégzés során a szerszám érintkezhet a rejtett vezetékekkel vagy a saját vezetékekkel, tartsa az elektromechanikus szerszámot a szigetelt burkolatoknál.** Ha a szerszám érintkezik az „élő” vezetékekkel, az elektromechanikus szerszám nem szigetelt fém részei „vezetővé” válhatnak, ami elektromos áramütés okozhat.

Információk a rezgés és zajról

Zaj

Az értékeket a EN 60745 szabvány szerint mérték.
Az akusztikai nyomás értéke $L_{pa} = 87,1$ dB (A).
Az akusztikai teljesítmény értéke $L_{wa} = 98,1$ dB (A).
Mérési pontatlanság $K = 3$ dB (A).



FIGYELEM! A munkavégzők zaj kezelték!
Használjon hallásvédőt!

Rezgések

A kézre és karra ható rezgés súlyozott értéke:
Fúrókalapcsolás betonban $a_h = 29,99$ m/s².
Vésés $a_h = 25,02$ m/s².
Mérési pontatlanság $K = 1,5$ m/s².

A megadott rezgési és zaj-értékeket a EN 60745 szabványban meghatározott és a szerszámok összehasonlítására szolgáló vizsgálati feltételek szerint mérték. Ezek alkalmasak a szerszám használatokor keletkező rezgés- és zajterhelés előzetes elbírálására is.

A megadott rezgési és zaj-értékek az elektromos szerszám fő használatára érvényesek. Az elektromos szerszám másféle, más szerszámmal vagy hiányos karbantartással történő használatokor a rezgés- és zajterhelés a teljes munkavégzés alatt jelentősen megnövekedhet.

Az előre meghatározott munkaidőre vonatkozó pontos elbíráláshoz figyelembe kell venni a szerszám üresjárati és a kikapcsolását a teljes munkaidő alatt. Ezzel jelentősen csökkenthető a terhelés a teljes munkaidő alatt.

Használat

Az EKK 31-QS elektro-pneumatikus kombinált fúrókalapács ütvefúráshoz szolgál tömör (spirális) fúrószárral betonba, közetbe és falazatba, ütvefúráshoz körkörös fúrókoronával falazatban, illetve közepesen nehéz vésésre burkolatokba, vakolatba, közetbe, betonba és falazatba. Az adattal és a QS-DRILL szerszámbelegővel kombinálva a gép használható fába, fémbe és műanyagba fúráshoz és csavarbehajtásra is.

Ez az elektro-pneumatikus fúrókalapács kizárólag a fent részletezett célra a gyártó által meghatározott terjedelemben használható.

Ez az elektro-pneumatikus fúrókalapács nem alkalmas nehéz bontási munkákra.

Kettős szigetelés

A felhasználó maximális biztonsága érdekében berendezéseinket úgy terveztük, hogy megfeleljenek a hatályos európai uniós EN szabványoknak. A kettős szigetelésű készülékek nemzetközi jele a dupla négyzet. Az ilyen készülékek nem földelhetők, és a tápellátásukhoz elég a kiteres kábel. A készülékeket zavarmentesítették az EN 55014 szabvány szerint.

A kiegészítő fogantyú és a mélységi ütköző felszerelése



Figyelem! Fennáll az áramütés veszélye. A készülék bármilyen kezelése előtt húzza ki a hálózati kábelt a dugaljából!

A készüléket csak a kiegészítő fogantyúval (10) használja! A kiegészítő fogantyút helyezze a rögzítő nyakra (9) és a szorító karmantyút (10a) rögzítse szilárdan a forgatható fogantyúval.

A kiegészítő fogantyú helyzetének változtatásakor lazítsa meg a karmantyút (10a) a forgatható fogantyúval, és a kívánt helyzetbe állítás után ismét rögzítse szilárdan.

A furat kívánt mélységének kifúrásához vagy a sorozatfúráshoz használja a rudas mélységütközőt (11).

A kiegészítő fogantyún nyomja meg a mélységütköző állító gombját (10b), és a hatlap alakú nyílásba helyezze be a mélységi ütköző hatlap rúdját úgy, hogy a két bordázott oldal egyike mindig felfelé nézzen. A mélységi ütközőt tolja ki a kívánt hosszra, és rögzítse a kiegészítő fogantyún lévő állító nyomógomb meglazításával. A kitolás hossza 2 mm-ként állítható.

Üzembehelyezés

A készülék csak egyfázisú az adattáblán szereplő feszültségű hálózathoz csatlakoztatható. A földelő vezeték nélküli dugaljba is csatlakoztatható, mivel a fogyasztó II. osztályú.

Ellenőrizze, hogy a hálózati csatlakozó típusa megfelel-e a dugalj típusának.

Bekapcsolás és kikapcsolás

A készüléket úgy kapcsolható be, hogy benyomja az (1) kapcsolót, és kikapcsol, ha a kapcsolót elengedi.

Fordulatszám szabályzás

A fordulatszám folyamatosan állítható a kapcsolóval (1). A kapcsoló könynyed megnyomásával a fúrókalapács lassan forogni kezd. A fordulatszám annál jobban emelkedik, minél jobban benyomja a kapcsolót.

Funkcióválasztó (3)

A funkcióválasztó (3) négy pozícióval rendelkezik:



= fúrás

= ütvefúrás,

= vésés,

= a szerszám beállítása véséshez.

Fúrás, ütvefúrás és vésés

A fúráshoz vagy csavarbehajtáshoz:
váltás át a funkcióválasztót (3) a 1 jelre.

Az ütvefúráshoz:

váltás át a funkcióválasztót (3) a 2 jelre.

Véséshez:

váltás át a funkcióválasztót (3) a 3 jelre.

A szerszám pozíció beállításához vésésre:

váltás át a funkcióválasztót (3) a 4 jelre.

A funkciót kizárólag nyugalmi állapotban váltotassa. A funkcióválasztó (3) egyszerűen elfordítható a kívánt helyzetbe.

A fúrókalapács váltóműve a kívánt üzemmódba vált a nyomógomb (1) megnyomásával, illetve amint a fúrókalapács bekapcsol.

Figyelem! Az ütvefúráshoz nem váltás át a fordulatot balra, ez sérülést okozhat a fúrógépben, amelyet nem terveztek a balmenetre. A balra forgást csak akkor ajánlott átvaltani, ha a fúrószár beszorult, és ki kell húzni a furatból. Az ütvefúráshoz kizárólag SDS-Plus beforgószerű fúrószárak használata ajánlott.

Ebben az elektro-pneumatikus fúrókalapácsban nem használható a QS-HAMMER (SDS-plus) szerszámbelegővel kombinálva az ütvefúráshoz a tömör fúrószárral. Ezek a fúrószárak kizárólag a gyorsotkmányú (lásd QS-DRILL szerszámbelegő) vagy a kulccsal meghúzható fogazott tokmányú fúrókba alkalmasak.

Forgásirány váltó

A forgásirány váltót (2) kizárólag nyugalmi állapotban váltás át.

Jobbra forgás: az irányváltó szimbólummal jelölt gombját nyomja ütközésig balra.

Balra forgás: az irányváltó szimbólummal jelölt gombját nyomja ütközésig jobbra.

Quick-System gyors fejszere rendszer

A QS-HAMMER (7a) szerszámbelegő felhelyezése és levétele

Nyomja meg a biztosító karmantyút (5) a szerszámház irányába és tolja be a QS-HAMMER szerszámbelegő agyát (6) az orsóba (4), majd lazítsa meg a biztosító karmantyút. A szerszámbelegő betolódását hangos kattánás kísérheti.

A szerszámbelegő kivétele előtt nyomja a biztosító karmantyút (5) a szerszámház irányába, és vegye ki a szerszámbelegőt.

A QS-DRILL (7b) szerszámbelegő behelyezése és kivétele

A QS-DRILL szerszámbelegő behelyezésekor és kivételekor járjon el ugyanúgy, mint a QS-HAMMER szerszámbelegőnél.

A fúrószár befogása és kivétele

A szerszámbelegőbe (7a; 7b) a szerszám kulcs nélkül rögzíthető.

Az SDS-Plus szárú szerszám befogása a QS-HAMMER szerszámbelegőbe



Figyelem! Fennáll az áramütés veszélye. A készülék bármilyen kezelése előtt húzza ki a hálózati kábelt a dugaljából!

Tisztítsa meg a fúrószárat (16) a szennyeződésektől, és finoman kenje be az erre szolgáló kenőzsírral.

Az SDS-Plus szerszámbelegő behelyezésekor fordítsa el a QS-HAMMER szerszámbelegő (8) zárját a jel irányába amíg nem hallja a kattánást. Ez

után tolja be a szerszám szárát (16) a rögzítő nyílásba és lassan forgassa a szerszámot, amíg be nem akad a vezető hornyokba. A szerszám rögzítéséhez forgassa el a QS-HAMMER szerszámbefogó zárját (8) a  jel irányába egy hangos kattanásig. A szerszám szerszámbefogóból történő kivételéhez járjon el a fentebb leírt módon.

Rezgéscsillapító tartó „CVS”

Az EKK 31-QS elektro-pneumatikus fúró-kalapács ergonomikus kompozit fogantyúval (12) van ellátva, amely a motorházhöz rögzítésnél a változókezelővel egy rezgéscsillapító csuklóval van ellátva, amely elnyeli a keletkezett rezgéseket, és megakadályozza a személyzet karjára gyakorolt a káros hatásokat.

Gyakorlati tippek

Soha ne fúrjon olyan helyen, ahol rejtett villany, gáz vagy vízvezeték lehetnek. Először ellenőrizze a fúrás helyét például fémdetektorral.

A fémbe fúrások csak tökéletesen megélezett fúrószárat használjon.

A közetbe és betonba fúráshoz használjon csak erre alkalmas fúrószárat keményfémes élekkkel.

A fordulatszámot mindig aszerint válassza meg, amilyen anyagba fúr, és amilyen fúrószárat használ.

Ütvefúrás

Használjon védőeseműveget és hallásvédőt.

A fúrókalapácsra nem nyomjon rá túlzott erővel. Ezzel nem növekszik számottevően a teljesítménye.

Mindig használja a kiegészítő fogantyút (10).

A gép bekapcsolása előtt ellenőrizze, hogy a funkcióválasztó (3) a kívánt munkáüzemben áll-e.

Fúrás csempe/járolapba.

A járolapot/csempét először fúrja meg lassan ütvefúrás nélkül. Csak amikor már átfúrta, váltsón át ütvefúrára, és fúrja ki az alatta lévő anyagot.

Csavarozás

A csavarbehajtó bitek a gyorstokmányos szerszámbefogóba (7b) vagy közvetlenül egyéb megfelelő SDS-plusz rögzítőszáru adapterbe rögzíthetők.

Hosszabb tárolás

A hosszabb tárolások előfordulhat, hogy a kéziszerszám nem működik az ütvefúráskor azonnal az elejétől teljes teljesítménnyel. Ez szokásos, és az ütvefúró mechanikában kikeményedett a kenőanyag. A gépet hagyja bekapcsolt állapotban az ütvefúró helyzetben, és ne hagyja abba a terhelését, amíg az ütvefúró mechanika nem melegszik be megfelelően.

Ha a nehézségek továbbra is fennállnak, forduljon a márkaszervizhez.

Karbantartás és szerviz



Figyelem! Fennáll az áramütés veszélye. A készülék bármilyen kezelése előtt húzza ki a hálózati kábelt a dugaljából!

A szellőző nyílást (13) tartsa mindig tisztán.

- A kívülről hozzáférhető műanyag alkatrészeket rendszeresen tisztítsa kendővel, tisztítóeszközök használata nélkül.
- A hosszútávú használat során igényes környezetben a készüléket vigye el szervizvizsgálatra, és alaposan tisztítsa ki a Narex cég márkaszervizében.
- A gép önmagától lekapcsolódó szénkefékkel van ellátva. Ha a szénkefék elkopnak, a motor automatikusan kikapcsol. Ezzel megakadályozható a forgórész sérülése. A szénkefék cseréjét kizárólag a márkaszervizben ajánlatos végezteni.

Minden 100 üzemóra után el kell vinni a gépet a rendszeres karbantartásra, amely garantálja az állandó és jó munkateljesítményt és a magas élettartamot.

A rendszeres intervallumonkénti karbantartáskor a következő munkákat végezze el:

- Tisztítsa meg a motorházat, távolítsa el az üledékeket és a port a házról.
- Tisztítsa meg a rögzítő tokmányt.
- Ellenőrizze a dugattyúgyűrűk kopását.
- Ellenőrizze a szénkefék kopását.
- Cserélje ki a kenőzsírokat.
- Ellenőrizze a biztonsági tengelykapcsoló működését.



Figyelem! A áramütés elleni védelemre való tekintettel és a védettségi osztály fenntartása érdekében a motorház leszerelését igénylő karbantartási és szervizmunkálatot kizárólag márkaszerviz központban végeztesen el!

A márkaszervizek aktuális jegyzéke megtalálható a honlapunkon www.narex.cz a „Szervizműhelyek” menüpontban.

Tartozékok

A jelen kéziszerszámmal használható ajánlott tartozékok könnyen beszerezhetők az elektromos kéziszerszámokat forgalmazó boltokban.

Tárolás

A becsomagolt kéziszerszám száraz és fűtetlen raktárban legfeljebb -5°C-ig tárolható.

A csomagolás nélküli kéziszerszám csak száraz raktárban, +5°C feletti hőmérsékleten tárolható, ahol megakadályozzák a hirtelen hőmérsékletváltozásokat.

Újrahasznosítás

Az elektromos kéziszerszámokat, tartozékokat és csomagolókat adja át környezetvédelmi újrahasznosításra.

Csak EU-tagállamoknak:

Az elektromos készüléket soha ne dobja a kommunális hulladéktárolóba! Az elektromos és elektronikus berendezések hulladékaikról szóló 2002/96/EK európai irányelv és annak nemzeti jogszabályai értelmében a fel nem használt elektromos berendezéseket a környezetre nem ártalmas módon kell gyűjteni és újrahasznosítani.

Jótállás

A készülékére a jogszabályi rendelkezések értelmében az adott ország rendelkezéseinek megfelelő, de legalább 12 hónapos jótállást biztosítunk az anyaghibákra és a gyártási hibákra. Az EU-tagállamokban a jótállási idő 24 hónap a kizárólag magáncélra történő használatnál (számlával vagy szállítólevéllel igazolva).

A természetes elhasználódásból, túlterhelésből, helytelen kezeléssel, illetve a felhasználó által okozott, vagy a használati utasítástól ellentétben történő használatból eredő károkból, vagy a vásárláskor már ismert károkból eredő jótállási igények kizárak.

A reklamáció kizárólag akkor ismerhető el, ha a gép nem szétszerelt állapotban kerül visszaküldésre a beszállítónak vagy a NAREX márkaszerviz központnak. Kérjük, őrizze meg a használati útmutatót, a biztonsági utasításokat, a tartalékalkatrészek jegyzékét és a vásárlási bizonylat másolatát. Egyébként mindig az aktuálisan adott gyártói jótállási feltételek érvényesek.

Megjegyzés

A folyamatosan zajló kutatások és fejlesztések alapján fenntartjuk a műszaki adatokban bekövetkező változásokat.

Megfelelőségi nyilatkozat

A gyártó kijelenti, hogy a gépi berendezés megfelel az Európai Közösség szóban forgó jogszabályai vonatkozó rendelkezéseinek.

Biztonság:

EN 60745-1; EN 60745-2-6

2006/42/EK Irányelv

Elektromágneses kompatibilitás

EN 55014-1; EN 55014-2; EN 61000-3-2; EN 61000-3-3

2014/30/EU irányelv

RoHS:

2011/65/EU irányelv

A műszaki dokumentáció tárolásának helye:

Narex s.r.o., Chelčického 1932, 470 01 Česká Lípa, Cseh Köztársaság



Narex s.r.o.
Chelčického 1932
470 01 Česká Lípa

Maciej Stajkowski
A társaság ügyvezetője
2018. augusztus 1.

Aktuální seznam autorizovaných servisů naleznete na našich webových stránkách www.narex.cz v sekci „**Servisní místa**“.
 Aktuálny zoznam autorizovaných servisov nájdete na našich webových stránkach www.narex.cz v sekcii „**Servisné miesta**“.
 The current list of authorized service centres can be found at our website www.narex.cz, section “**Service Centres**”.
 Die aktuelle Liste der autorisierten Servicestützpunkte finden Sie unter www.narex.cz im Abschnitt „**Servicestellen**“.
 La lista actual de los centros de servicio autorizados se puede encontrar en nuestro sitio web www.narex.cz en la sección «**Puntos de servicio**».

Действующий список авторизованных сервисных мастерских можно найти на нашем сайте www.narex.cz в части «**Сервисные мастерские**».

Aktuálną listę uprawnionych warsztatów można znaleźć na naszej stronie internetowej www.narex.cz w sekcji „**Miejsca serwisowe**“.
 A márkaszervizek aktuális jegyzékét www.narex.cz honlapon a „**Szervizek**” hivatkozás alatt találja meg.

ZÁRUČNÍ LIST

Výrobní číslo		Datum výroby	Kontroloval
Prodáno spotřebiteli	Dne	Razítko a podpis	
ZÁRUČNÍ OPRAVY			
Datum		Razítko a podpis	
Převzetí	Předání		

Narex s.r.o.

Chelčického 1932
 470 01 Česká Lípa
 Czech Republic

Tel.: +420 645 471-2; +420 645 227

Fax.: +420 487 823 207

E-mail: narex@narex.cz

www.narex.cz

