



# OP6/OP12/OP18

#30001 #30003 #30005



<b>Deutsch DE</b>	3
Originalbetriebsanweisung OBSTPRESSE	
<b>English GB</b>	5
Translation of original operating instructions FRUIT PRESS	
<b>Français FR</b>	7
Traduction de la notice originale PRESSE À FRUITS	
<b>Čeština CZ</b>	9
Překlad originálního návodu k obsluze LIS NA OVOCE	
<b>Slovenčina SK</b>	11
Preklad originálneho návodu na obsluhu LIS NA OVOČIE	
<b>Nederlands NL</b>	13
Vertaling van de originele gebruiksaanwijzing FRUITPERS	
<b>Italiano IT</b>	15
Traduzione del Manuale d'Uso originale PRESSAFRUTTI	
<b>Magyar HU</b>	17
Eredeti használati útmutató fordítása GYÜMÖLCSSAJTOLÓ	
<b>Slovenščina SLO</b>	19
Prevod originalnih navodil za uporabo PREŠA ZA SADJE	
<b>Hrvatski HR</b>	21
Prijevod originalnih uputa za korištenje. PREŠA ZA VOĆE	
<b>Bošnjački BIH</b>	23
Prijevod originalnih uputstava za korištenje. PREŠA ZA VOĆE	
<b>Româna RO</b>	25
Traducerea versiunii originale a modului de operare pentru PRESĂ DE FRUCTE	
<b>Български BG</b>	27
Превод на оригиналното упътване за обслужване ПРЕСА ЗА ПЛОДОВЕ	





1



2

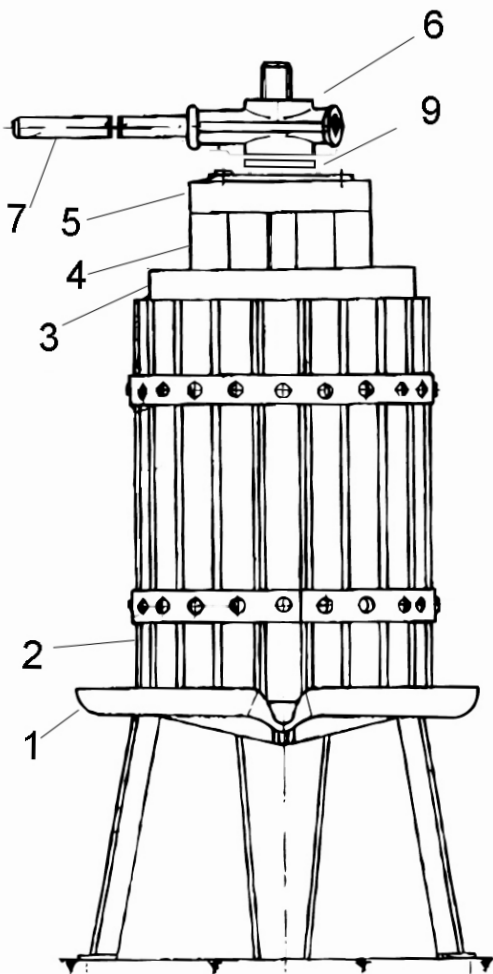

3

4

7

5

8

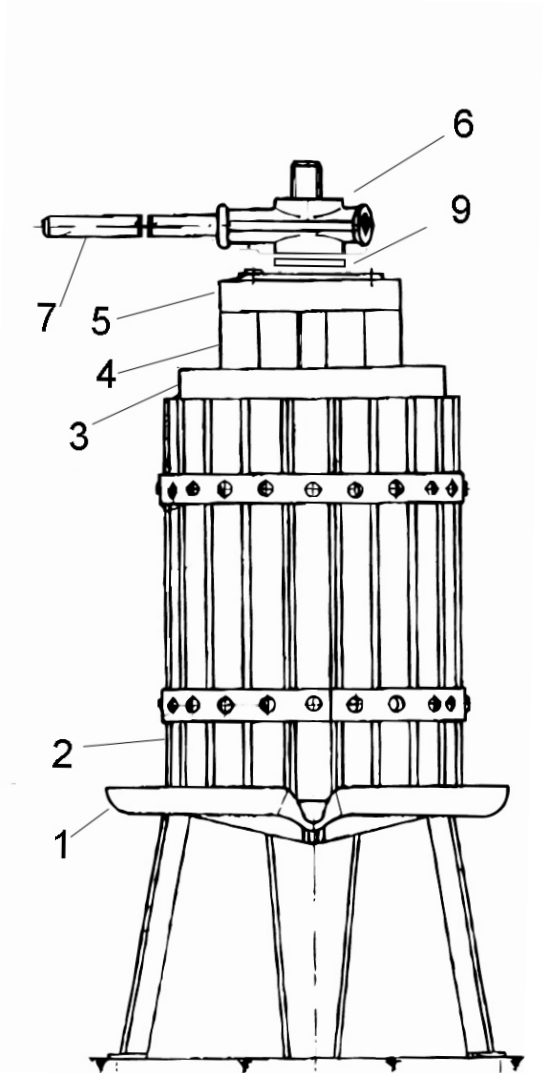

## Einleitung

Wir sind bestrebt unsere Produkte laufend zu verbessern. Daher können sich technische Daten und Abbildungen ändern!

## Teile der Beerenpressen

1. Gestell mit Saft-Auffangbehälter
2. Presskorb
3. Holzsteller
4. Querhölzer
5. Druckplatte
6. Spindelmutter
7. Kurbelstange
8. Presstuch
9. Nylonscheibe

## Technische Daten Art.-Nr. 30001 OP 6

<b>Betätigung:</b>	<b>Spindelpresse</b>
<b>Gesamthöhe:</b>	<b>560 mm</b>
<b>Höhe Presskorb:</b>	<b>260 mm</b>
<b>Ø-Korb:</b>	<b>195 mm</b>
<b>Ø-Auffangbecken:</b>	<b>275 mm</b>
<b>Korbvolumen:</b>	<b>6 l</b>
<b>Maße:</b>	<b>Ø275 x 560 mm</b>
<b>Gewicht:</b>	<b>6,1 kg</b>

## Technische Daten Art.-Nr. 30003 OP 12

<b>Betätigung:</b>	<b>Spindelpresse</b>
<b>Gesamthöhe:</b>	<b>575 mm</b>
<b>Höhe Presskorb:</b>	<b>270 mm</b>
<b>Ø-Korb:</b>	<b>265 mm</b>
<b>Ø-Auffangbecken:</b>	<b>370 mm</b>
<b>Korbvolumen:</b>	<b>12 l</b>
<b>Maße:</b>	<b>Ø370 x 575 mm</b>
<b>Gewicht:</b>	<b>10 kg</b>

## Technische Daten Art.-Nr. 30005 OP 18

<b>Betätigung:</b>	<b>Spindelpresse</b>
<b>Gesamthöhe:</b>	<b>695 mm</b>
<b>Höhe Presskorb:</b>	<b>365 mm</b>
<b>Ø-Korb:</b>	<b>285 mm</b>
<b>Ø-Auffangbecken:</b>	<b>370 mm</b>
<b>Korbvolumen:</b>	<b>18 l</b>
<b>Maße:</b>	<b>Ø370 x 695 mm</b>
<b>Gewicht:</b>	<b>13,3 kg</b>

## Vorsichtsmaßnahmen/Sicherheitsmaßnahmen



- Befestigen Sie zuerst die Füße am Boden, bevor Sie mit dem Pressen beginnen.
- Es ist verboten, während der Umdrehungen des Antriebrades mit der Hand in die Presse hineinzufassen.
- Es ist verboten die Kurbelstange zu verlängern.
- Wichtig: die Obstpresse stabil befestigen, die Obstpresse sollte nicht rutschen und darf nicht kippen.
- Den Arbeitsplatz sauber halten. **RUTSCHGEFAHR !**

## Kennzeichnungen





### Produktsicherheit:

	
Produkt ist mit den einschlägigen Normen der Europäischen Gemeinschaft konform	

## Umweltschutz:

	
Abfall nicht in die Umwelt sondern fachgerecht entsorgen.	Verpackungsmaterial aus Pappe kann an den dafür vorgesehenen Recycling-Stellen abgegeben werden.

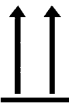
## Verpackung:

			
Vor Nässe schützen Zerbrechlich Packungsorientierung Oben			Lebensmittelecht
			
Interseroh-Recycling			

## Bedienung

1. Legen Sie den Korb (2) mit einem geeigneten Presstuch (8) aus.
2. Füllen Sie die Presse mit dem zerkleinerten Obst auf, wobei darauf zu achten ist, dass das Pressgut vom Presstuch eingeschlossen ist.
3. Legen Sie den Holzsteller (3) auf den aufgefüllten Korb.
4. Legen Sie die Querhölzer (4) auf den Holzsteller (3); Zusätzliche Querhölzer sind als Zubehör erhältlich.
5. Legen Sie die Druckplatte (5) auf die Querhölzer (4).
6. Legen Sie die Nylonscheibe (9) auf die Druckplatte (5), Schrauben Sie die Mutter (6) mit der Hand auf der Spindel an.
7. Stecken Sie den Antriebsstab (7) in die dreifache Bohrung der Mutter (6).
8. Mutter (6) andrehen um zu Pressen.
9. Wenn Sie mit der Spindel am Presskorb angekommen sind und den Druck weiter erhöhen wollen, müssen Sie die Spindel wieder lösen und Pressgut nachfüllen oder zusätzliche Querhölzer (als Zubehör erhältlich) auflegen.

## Gewährleistung

Die Gewährleistung erstreckt sich ausschließlich auf Mängel, die auf Material- oder Herstellungsfehler zurückzuführen sind. Bei Geltendmachung eines Mangels im Sinne der Gewährleistung ist der original Kaufbeleg mit Verkaufsdatum beizufügen. Von der Gewährleistung ausgeschlossen sind unsachgemäße Anwendungen, wie z. B. Überlastung des Gerätes, Gewaltanwendung, Beschädigungen durch Fremdeinwirkung oder durch Fremdkörper. Nichtbeachtung der Gebrauchs- und Aufbauanleitung und normaler Verschleiß sind ebenfalls von der Gewährleistung ausgeschlossen.

## Verhalten im Notfall

Leiten Sie die der Verletzung entsprechend notwendigen Erste Hilfe Maßnahmen ein und fordern Sie schnellst möglich qualifizierte ärztliche Hilfe an. Bewahren Sie den Verletzten vor weiteren Schädigungen und stellen Sie diesen ruhig.

**Für einen eventuell eintretenden Unfall sollte immer ein Verbandskasten nach DIN 13164 am Arbeitsplatz griffbereit vorhanden sein. Dem Verbandskasten entnommenes Material ist sofort wieder aufzufüllen. Wenn Sie Hilfe anfordern, machen Sie folgende Angaben:**

1. Ort des Unfalls

2. **Art des Unfalls**
3. **Zahl der Verletzten**
4. **Art der Verletzungen**

#### **Entsorgung**

Die Entsorgungshinweise ergeben sich aus den Piktogrammen die auf dem Gerät bzw. der Verpackung aufgebracht sind. Eine Beschreibung der einzelnen Bedeutungen finden Sie im Kapitel „Kennzeichnung“.

#### **Entsorgung der Transportverpackung**

Die Verpackung schützt das Gerät vor Transportschäden. Die Verpackungsmaterialien sind in der Regel nach umweltverträglichen und entsorgungstechnischen Gesichtspunkten ausgewählt und deshalb recycelbar. Das Rückführen der Verpackung in den Materialkreislauf spart Rohstoffe und verringert das Abfallaufkommen. Verpackungsteile (z.B. Folien, Styropor®) können für Kinder gefährlich sein. **Es besteht Erstickungsgefahr!** Bewahren Sie Verpackungsteile außerhalb der Reichweite von Kindern auf und entsorgen Sie sie so schnell wie möglich.

#### **Anforderungen an den Bediener**

Der Bediener muss vor Gebrauch des Gerätes aufmerksam die Bedienungsanleitung gelesen haben.

#### **Qualifikation**

Außer einer ausführlichen Einweisung durch eine sachkundige Person ist keine spezielle Qualifikation für den Gebrauch des Gerätes notwendig.

#### **Mindestalter**

Das Gerät darf nur von Personen betrieben werden, die das 16. Lebensjahr vollendet haben. Eine Ausnahme stellt die Benutzung als Jugendlicher dar, wenn die Benutzung im Zuge einer Berufsausbildung zur Erreichung der Fertigkeit unter Aufsicht eines Ausbilders erfolgt.

#### **Schulung**

Die Benutzung des Gerätes bedarf lediglich einer entsprechenden Unterweisung. Eine spezielle Schulung ist nicht notwendig.

#### **Service**

Sie haben **technische Fragen? Eine Reklamation? Benötigen Ersatzteile oder eine Bedienungsanleitung?** Auf unserer Homepage [www.guede.com](http://www.guede.com) im Bereich **Service** helfen wir Ihnen schnell und unbürokratisch weiter. Bitte helfen Sie uns Ihnen zu helfen. Um Ihr Gerät im Reklamationsfall identifizieren zu können benötigen wir die Seriennummer sowie Artikelnummer und Baujahr. Alle diese Daten finden Sie auf dem Typenschild. Um diese Daten stets zur Hand zu haben, tragen Sie diese bitte unten ein.

**Seriennummer:**

**Artikelnummer:**

**Baujahr:**

**Tel.:** +49 (0) 79 04 / 700-360

**Fax:** +49 (0) 79 04 / 700-51999

**E-Mail:** [support@ts.guede.com](mailto:support@ts.guede.com)

#### **Wartungstabelle**

Nach dem Pressen waschen Sie die Teile mit heißem Wasser ab. Lagern Sie die Presse in einem trockenen Raum damit das Holz des Presskorbes gut trocknen kann. Nach einer längeren Stillstandszeit schmieren Sie die Lager und die Metalloberfläche mit Lebensmittelöl ein.

## Introduction

To produce juices and cider of berries and fruits. NOTICE: Do not press before you crush the fruits. Use pressing cloth (may be obtained as an accessory!) for the pressed fruits not to be pushed out of the pressing cage.

## Parts of the Beerenpressen

1. Stand and juice collecting bowl
2. Pressing cage
3. Wooden plate
4. wooden cross bar
5. Pressure plate
6. spindle nut
7. Driving rod
8. press cloth
9. nylon disc

## Technical Data Art.-No. 30001 OP 6

**Control:** Spindelpresse  
**Total height:** 560 mm  
**Moulding basket height:** 260 mm  
**Basket diameter:** 195 mm  
**Catch basin diameter:** 275 mm  
**Cage volume:** 6 l  
**Size:** Ø275 x 560 mm  
**Weight:** 6,1 kg

## Technical Data Art.-No. 30003 OP 12

**Control:** Spindelpresse  
**Total height:** 575 mm  
**Moulding basket height:** 270 mm  
**Basket diameter:** 265 mm  
**Catch basin diameter:** 370 mm  
**Cage volume:** 12 l  
**Size:** Ø370 x 575 mm  
**Weight:** 10 kg

## Technical Data Art.-No. 30005 OP 18

**Control:** Spindelpresse  
**Total height:** 695 mm  
**Moulding basket height:** 365 mm  
**Basket diameter:** 285 mm  
**Catch basin diameter:** 370 mm  
**Cage material:** 18 l  
**Size:** Ø370 x 695 mm  
**Weight:** 13,3 kg

## Safety Measures



- Fix the legs to the floor before you start pressing.
- Do not reach into the press with your hand while the driving wheel is turning.
- Do not make connecting rod any longer.
- Important notice: Fix the pressure to the floor to prevent it from sliding or tilting over. .
- Keep the working area clean. **Risk of slipping!**

## Marking





### Product safety:

	
Product corresponds to appropriate EU standards	

## Environment protection:

	
Dispose waste professionally so as not to harm the environment.	Packing cardboard material may be delivered to collecting centres for recycling.

## Package:

			
Protect against moisture Broken This side up			Great food
			
Interseroh-Recycling			

## Operation

1. Line the cage (2) with suitable pressing cloth (8).
2. Fill the press with crushed fruits and watch out for the fruits to be surrounded with the cloth.
3. Put the wooden plate (3) on the filled cage.
4. Put the crossbars (4) on the wooden plate (3), additional crossbars may be obtained as an accessory.
5. Put the nylon disc (9) on the pressure plate (5), screw the nut (6) on by hand.
6. Push the driving rod (7) in the nut (6) treble opening.
7. Screw the nut (6) so that pressing may be started.
8. If the spindle gets as far as to the pressing cage and the pressure is to be increased, release the screw again and re-fill the fruits or use wooden crossbars (may be obtained as accessories).

## Guarantee

The guarantee exclusively applies to material or manufacturing defects. The original proof of purchase with the purchase date must be submitted when lodging a claim in the guarantee period. The guarantee does not include any unauthorised use, e.g. appliance overloading, violent use, damage by a third party or foreign item. The failure to follow the Operating Instructions and assembly instructions and common wear and tear are not covered by the guarantee either.

## Behaviour in case of emergency

Provide necessary first aid treatment corresponding to the injury nature and seek qualified medical help as soon as possible.

Protect the injured person from other injuries and calm him/her down.

**First aid kit must always be available in the place of your work in case of accident in accordance with DIN 13164. Material taken out of the first aid kit needs to be supplemented right away.**

If help is needed, please provide the following details:

1. Place of accident
2. Accident nature
3. Number of injured persons
4. Injury type

## Disposal

The disposal instructions are based on icons placed on the appliance or its package. The description of the meanings can be found in the "Marking" chapter.

### Transport packaging disposal

The packaging protects the appliance against damage during transport. The packaging materials are usually selected depending on their environment friendliness and disposal manner and can therefore be recycled.

Returning the packaging into circulation saves raw materials and reduces waste disposal costs.

Parts of the packaging (e.g. foils, Styropor®) can be dangerous to children. **Risk of suffocation!**

Keep parts of the packaging out of reach of children and dispose them as quickly as possible.

## Operating staff requirements

The operator must carefully read the Operating Instructions before using the appliance.

## Qualification

No special qualification is necessary for using the appliance apart from detailed instruction by an expert.

## Minimum age

The appliance can only be operated by persons over 16 years of age. An exception includes youngsters operating the appliance within their professional education to achieve necessary skills under trainer's supervision.

## Training

Using the appliance requires only appropriate instructions by a professional or reading the Operating Instructions. No special training necessary.

## Service

Do you have any **technical questions? A claim? Do you need spare parts or the Operating Instructions?**

You will be helped quickly and without needless bureaucracy at our webpage [www.guede.com](http://www.guede.com) in the **Services** part. Please help us be able to assist you. To be able to identify your appliance when claimed, we need to know its serial No., order No. and year of production. All these details can be found on the type label. Enter the details below for future reference.

**Serial No.**

**Order No.**

**Year of production:**

**Tel.:** +49 (0) 79 04 / 700-360

**Fax:** +49 (0) 79 04 / 700-51999

**E-Mail:** [support@ts.guede.com](mailto:support@ts.guede.com)

## Maintenance table

Having completing the job, wash the parts with hot water. Store the press in a dry room for the pressing cage wood to dry well.

After a longer period of standstill, grease the bearings and metal surfaces with edible oil.

## Introduction

Pour la fabrication de cidres et de jus de fruits des baies et des fruits. ATTENTION : N'effectuez le pressurage qu'après le broyage des fruits. Utilisez, s'il vous plaît, une toile à presse (possible d'obtenir sur commande en tant qu'accessoire), afin que les fruits pressés ne soient pas expulsés de la cage à ressorts.

## Éléments de Baies presse

1. Support avec récipient collecteur de jus
2. Plateau en bois
3. Pièces transversales en bois
4. Planche de pression
5. Vis
6. écrou de la vis
7. biellette
8. appuyez sur tissu
9. disque de nylon

## Caractéristiques techniques Art.-Nr. 30001 OP 6

<b>Commande:</b>	<b>Spindelpresse</b>
<b>Hauteur totale:</b>	<b>560 mm</b>
<b>Hauteur du panier de pressage :</b>	<b>260 mm</b>
<b>Diamètre du panier :</b>	<b>195 mm</b>
<b>Diamètre d'un réservoir de rétention:</b>	<b>275 mm</b>
<b>Capacité de la cage:</b>	<b>6 l</b>
<b>Dimension:</b>	<b>Ø275 x 560 mm</b>
<b>Poids environ:</b>	<b>6,1 kg</b>

## Caractéristiques techniques Art.-Nr. 30003 OP 12

<b>Commande:</b>	<b>Spindelpresse</b>
<b>Hauteur totale:</b>	<b>575 mm</b>
<b>Hauteur du panier de pressage :</b>	<b>270 mm</b>
<b>Diamètre du panier :</b>	<b>265 mm</b>
<b>Diamètre d'un réservoir de rétention:</b>	<b>370 mm</b>
<b>Capacité de la cage:</b>	<b>12 l</b>
<b>Dimension:</b>	<b>Ø370 x 575 mm</b>
<b>Poids environ:</b>	<b>10 kg</b>

## Caractéristiques techniques Art.-Nr. 30005 OP 18

<b>Commande:</b>	<b>Spindelpresse</b>
<b>Hauteur totale:</b>	<b>695 mm</b>
<b>Hauteur du panier de pressage :</b>	<b>365 mm</b>
<b>Diamètre du panier :</b>	<b>285 mm</b>
<b>Diamètre d'un réservoir de rétention :</b>	<b>370 mm</b>
<b>Capacité de la cage:</b>	<b>18 l</b>
<b>Dimension:</b>	<b>Ø370 x 695 mm</b>
<b>Poids environ:</b>	<b>13,3 kg</b>

## Mesures de sécurité

- Avant de commencer à pressurer, fixez les pieds au sol.
- Il est interdit de mettre la main dans la presse lors de la rotation du pignon.
- Il est interdit de rallonger la bielle.
- Important : Fixez le pressoir à fruits de manière stable, afin qu'il ne glisse pas et ne puisse pas basculer.
- Maintenez le lieu de travail propre. **DANGER DE GLISSADE !**

## Symboles

### Sécurité du produit :



Produit répond aux normes correspondantes de la CE

## Protection de l'environnement:

Liquidez les déchets de manière à ne pas nuire à l'environnement.	Déposez l'emballage en carton au dépôt pour recyclage.

## Verpackung:

Protégez de l'humidité Fragile Sens de pose	Great food
Interseroh-Recycling	

## Fonctionnement

1. Placez une toile à presse adéquate à l'intérieur de la cage.
2. Remplissez le pressoir de fruits broyés, veillez à ce que les fruits soient complètement enveloppés par la toile à presse.
3. Placez la planche de pression sur la cage remplie.
4. Placez les pièces transversales en bois sur la planche de pression; Il est possible d'obtenir des pièces transversales supplémentaires sur commande en tant qu'accessoire.
5. Vissez à la main l'écrou sur la vis.
6. Insérez la barre de commande dans l'orifice à trois filets de l'écrou.
7. Vissez l'écrou de façon à pouvoir commencer à pressurer.
8. Si vous atteignez la cage à ressorts avec la vis et vous souhaitez continuer ainsi, vous devez desserrer la vis à nouveau et compléter les fruits à pressurer ou remettre les pièces transversales en bois supplémentaires (possible à commander en tant qu'accessoire).

## Garantie

La garantie s'applique exclusivement sur les défauts de matériel ou des défauts de fabrication. En cas de réclamation pendant la durée de la garantie, veuillez joindre l'original du justificatif d'achat comportant la date d'achat.

La garantie ne couvre pas une utilisation incompétente, telle que surcharge de l'appareil, utilisation de force, endommagement par une personne étrangère ou un objet étranger. Le non respect du mode d'emploi et du mode de montage ainsi que l'usure normale de l'appareil sont également exclus de la garantie.



### Conduite en cas d'urgence

Effectuez les premiers gestes de secours et appelez rapidement les premiers secours.  
Protégez le blessé d'autres blessures et calmez-le.

**Pour des raisons de risque d'accident, le lieu de travail doit être équipé d'une armoire à pharmacie selon DIN 13164. Il est nécessaire de compléter immédiatement le matériel pris dans l'armoire à pharmacie. Si vous appelez les secours, fournissez les renseignements suivants :**

1. **Lieu d'accident**
2. **Type d'accident**
3. **Nombre de blessés**
4. **Type de blessure**

### Liquidation

Les consignes de liquidation résultent des pictogrammes indiqués sur l'appareil ou sur l'emballage. La description des significations individuelles se trouve dans le chapitre « Indications sur l'appareil ».

#### Liquidation de l'emballage de transport

L'emballage protège l'appareil de l'endommagement lors du transport. En général, le matériel d'emballage est choisi de façon à ce qu'il réponde aux règles de protection de l'environnement et de liquidation des déchets, par conséquent, il peut être recyclé.

La remise de l'emballage dans le circuit de matières permet d'économiser des matières premières et de réduire les déchets.

Des parties de l'emballage (telles que films, styropore) peuvent être dangereux pour les enfants. **Danger d'étouffement!**

Rangez les parties de l'emballage hors de portée des enfants et liquidez-les le plus rapidement possible.

### Exigences à l'égard de l'opérateur

L'opérateur doit lire attentivement la notice avant d'utiliser l'appareil.

### Qualification

Mis à part l'instruction détaillée par un spécialiste, aucune autre qualification spécifique n'est requise.

### Âge minimal

L'appareil peut être utilisé uniquement par des personnes de plus de 16 ans. Exception faite des adolescents manipulant l'appareil dans le cadre de l'enseignement professionnel sous la surveillance du formateur.

### Formation

L'utilisation de l'appareil nécessite uniquement l'instruction par un spécialiste, éventuellement par la notice. Une formation spéciale n'est pas nécessaire.

### Service

Vous avez des **questions techniques ? Une réclamation ? Vous avez besoin de pièces détachées ou d'un mode d'emploi ?**

Nous vous aiderons rapidement et sans bureaucratie inutile par l'intermédiaire de nos pages Web **www.guede.com** dans la rubrique **Service**. Aidez-nous pour que nous puissions vous aider. Pour identifier votre appareil en cas de réclamation, nous avons besoin du numéro de série, numéro de produit et l'année de fabrication. Toutes ces informations se trouvent sur la plaque signalétique. Pour avoir ces informations toujours à portée de main, veuillez les inscrire ici:

**Numéro de série:**

**Numéro de commande:**

**Année de fabrication:**

**Tél.:** +49 (0) 79 04 / 700-360

**Fax:** +49 (0) 79 04 / 700-51999

**E-Mail:** support@ts.guede.com

### Tableau d'entretien

Lavez les pièces à l'eau chaude après le pressurage. Stockez le presseur dans un endroit sec, afin que le bois de la cage à ressorts puisse sécher correctement. Si vous ne vous servez pas du presseur pendant une longue période, graissez les roulements et la surface métallique à l'huile comestible.



## Úvod

K výrobě moštu a ovocné šťávy z bobulí a ovoce. POZOR: Lisování se smí uskutečnit až po rozmělnění ovoce. Použijte prosím lisovací plátno (lze obdržet jako příslušenství!), aby lisované ovoce nebylo tlačeno ven z lisovacího koše.

## Ovládací prvky

1. Stojan se sběrnou mísou šťávy
2. Lisovací koš
3. Dřevěný talíř
4. Dřevěné rozpěry
5. Přítlačná deska
6. matice vřetena
7. Ojnice
8. stiskněte tlačítko plátěný
9. nylon disk

## Technické údaje # 30001 OP 6

Ovládání:	šroub Tisk
Celková výška:	560 mm
Výška lisovacího koše:	260 mm
Průměr koše:	195 mm
Průměr záchytné nádrže:	275 mm
Objem koše:	6 l
Rozměr:	Ø275 x 560 mm
Hmotnost:	6,1 kg

## Technické údaje # 30003 OP 12

Ovládání:	šroub Tisk
Celková výška:	575 mm
Výška lisovacího koše:	270 mm
Průměr koše:	265 mm
Průměr záchytné nádrže:	370 mm
Objem koše:	12 l
Rozměr:	Ø370 x 575 mm
Hmotnost:	10 kg

## Technické údaje # 30005 OP 18

Ovládání:	šroub Tisk
Celková výška:	695 mm
Výška lisovacího koše:	365 mm
Průměr koše:	285 mm
Průměr záchytné nádrže:	370 mm
Objem koše:	18 l
Rozměr:	Ø370 x 695 mm
Hmotnost:	13,3 kg

## Bezpečnostní opatření



- Dříve než začnete lisovat, připevněte nejprve nohy k podlaze.
- Během otáčení hnacího kola je zakázáno sahat rukou do lisu.
- Je zakázáno prodlužovat ojnice.
- Důležité: Lis na ovoce stabilně připevněte, aby nemohl sklouznout a ani se nemohl překloupnout.
- Udržujte čistotu na pracovišti. **NEBEZPEČÍ UKLOUZNUTÍ!**

## Označení



### Bezpečnost produktu:

	
Produkt odpovídá příslušným normám EU	

## Ochrana životního prostředí:

	
Odpad zlikvidujte odborně tak, abyste neškodili životnímu prostředí.	Obalový materiál z lepenky lze odevzdat za účelem recyklace do sběrný.

## Obal:

	
Chraňte před vlhkem Zerbrechlich Obal musí směřovat nahoru	Křehký
	
Interseroh-Recycling	

## Provoz

1. Vložte koš vhodným lisovacím plátnem.
2. Naplňte lis rozmělněným ovocem, přičemž dávejte pozor na to, aby bylo lisované ovoce lisovacím plátnem zcela obklopeno.
3. Položte přítlačnou desku na naplněný koš.
4. Položte dřevěné rozpěry na přítlačnou desku; Přídavné dřevěné rozpěry lze obdržet jako příslušenství.
5. Rukou našroubujte matici na šroub.
6. Zastrčte hnací tyč do trojitého otvoru matice.
7. Matici zašroubujte tak, aby bylo možné začít lisovat.
8. Pokud se dostanete s vřetenem až k lisovacímu koši a chcete tlak dále zvyšovat, musíte šroub znovu povolit a doplnit lisované ovoce nebo přiložit přídavné dřevěné rozpěry (lze obdržet jako příslušenství).

## Záruka

Záruka se vztahuje výlučně na vady materiálu nebo výrobní vady. Při uplatňování reklamace v záruční době přiložte originální doklad o koupi s datem koupě. Ze záruky je vyloučeno neodborné použití jako např. přetížení přístroje, násilné použití, poškození cizí osobou nebo cizím předmětem. Nedodržení návodu k použití a návodu k montáži a normální opotřebení je rovněž vyloučeno ze záruky.

## Chování v případě nouze

Zaveďte úrazu odpovídající potřebnou první pomoc a vyzvěte co možná nejdříve kvalifikovanou lékařskou pomoc. Chraňte zraněného před dalšími úrazy a uklidněte jej.

**Kvůli případné nehodě musí být na pracovišti vždy po ruce lékárnička první pomoci dle DIN 13164. Materiál, který si z lékárničky vezmete, je třeba ihned doplnit. Pokud požadujete pomoc, uveďte tyto údaje:**

1. Místo nehody
2. Druh nehody
3. Počet zraněných
4. Druh zranění

## Likvidace

Pokyny pro likvidaci vyplývají z piktogramů umístěných na přístroji resp. obalu. Popis jednotlivých významů najdete v kapitole „Označení“.

### Likvidace přepravního obalu

Obal chrání přístroj před poškozením při přepravě. Obalové materiály jsou zvoleny zpravidla podle jejich šetrnosti vůči životnímu prostředí a způsobu likvidace a lze je proto recyklovat.

Vrácení obalu do oběhu materiálu šetří suroviny a snižuje náklady na likvidaci odpadů.

Části obalu (např. fólie, Styropor®) mohou být nebezpečné pro děti. **Existuje riziko udušení!**

Části obalu uschovejte mimo dosah dětí, a co nejdříve zlikvidujte.

## Požadavky na obsluhu

Obsluha si musí před použitím přístroje pozorně přečíst návod k obsluze.

## Kvalifikace

Kromě podrobného poučení odborníkem není pro používání přístroje nutná žádná speciální kvalifikace.

## Minimální věk

Na přístroji smí pracovat jen osoby, jež dosáhly 16 let. Výjimku představuje využití mladistvých, pokud se toto děje během profesního vzdělávání za účelem dosažení dovednosti pod dohledem školitele.

## Školení

Používání přístroje vyžaduje pouze odpovídající poučení odborníkem resp. návodem k obsluze. Speciální školení není nutné.

## Servis

### Máte technické otázky? Reklamací? Potřebujete náhradní díly nebo návod k obsluze?

Na naší domovské stránce [www.guede.com](http://www.guede.com) Vám v oddělení **Servis** pomůžeme rychle a nebyrokraticky. Prosim pomozte nám pomoci Vám. Aby bylo možné Váš přístroj v případě reklamace identifikovat, potřebujeme sériové číslo, objednávací číslo a rok výroby. Všechny tyto údaje najdete na typovém štítku. Abyste měli tyto údaje vždy po ruce, zapište si je prosím dole.

**Sériové číslo:**

**Objednávací číslo:**

**Rok výroby:**

**Tel.:** +49 (0) 79 04 / 700-360

**Fax:** +49 (0) 79 04 / 700-51999

**E-Mail:** [support@ts.guede.com](mailto:support@ts.guede.com)

## Tabulka údržby

Po lisování omyjte díly horkou vodou. Lis skladujte v suché místnosti, aby mohlo dřevo lisovacího koše dobře vyschnout.

Po delší době stání namažte ložiska a kovový povrch jedlým olejem.

## Úvod

Na výrobu muštu a ovocnej šťavy z bobúľ a ovocia.  
POZOR: Lisovanie sa smie uskutočniť až po rozmiažení ovocia. Použite prosím lisovacie plátno (je možné dostať ako príslušenstvo!), aby lisované ovocie nebolo tlačené von z lisovacieho koša.

## Ovládacie prvky

1. Stojan so zbernou misou šťavy
2. Lisovací kôš
3. Drevený tanier
4. Drevené rozpery
5. Prítlačná doska
6. matice vretena
7. Ojnica
8. stlačte tlačidlo plátený
9. nylon disk

## Technické údaje # 30001 OP 6

Ovládanie:	Skrutka Tlač
Celková výška:	560 mm
Výška lisovacieho koša:	260 mm
Priemer koša:	195 mm
Priemer záchytnej nádrže:	275 mm
Objem koša:	6 l
Rozmer:	Ø275 x 560 mm
Hmotnosť:	6,1 kg

## Technické údaje # 30003 OP 12

Ovládanie:	Skrutka Tlač
Celková výška:	575 mm
Výška lisovacieho koša:	270 mm
Priemer koša:	265 mm
Priemer záchytnej nádrže:	370 mm
Objem koša:	12 l
Rozmer:	Ø370 x 575 mm
Hmotnosť:	10 kg

## Technické údaje # 30005 OP 18

Ovládanie:	Skrutka Tlač
Celková výška:	695 mm
Výška lisovacieho koša:	365 mm
Priemer koša:	285 mm
Priemer záchytnej nádrže:	370 mm
Objem koša:	18 l
Rozmer:	Ø370 x 695 mm
Hmotnosť:	13,3 kg

## Bezpečnostné opatrenia



- Skôr ako začnete lisovať, pripevnite najskôr nohy k podlahe.
- Počas otáčania hnacieho kolesa je zakázané siahť rukou do lisu.
- Je zakázané predlžovať ojniciu.
- Dôležité: Lis na ovocie stabilne pripevnite, aby nemohol skĺznuť a ani sa nemohol preklopiť.
- Udržujte čistotu na pracovisku. **NEBEZPEČENSTVO POŠMYKNUTIA!**

## Označenie



### Bezpečnosť produktu:

	
Produkt zodpovedá príslušným normám EÚ	

## Ochrana životného prostredia:

	
Odpad zlikvidujte odborne tak, aby ste neškodili životnému prostrediu.	Obalový materiál z lepenky je možné odovzdať s cieľom recyklácie do zberne.

## Obal:

	
Chráňte pred vlhkom Krehký Obal musí smerovať hore	Skvelé jedlo
	
Interseroh-Recycling	

## Prevádzka

1. Vložte kôš vhodným lisovacím plátnom.
2. Naplňte lis rozmiaženým ovocím, pričom dávajte pozor na to, aby bolo lisované ovocie lisovacím plátnom úplne obklopené.
3. Položte prítlačnú dosku na naplnený kôš.
4. Položte drevené rozpery na prítlačnú dosku; Prídavné drevené rozpery je možné dostať ako príslušenstvo.
5. Rukou naskrutkujte maticu na skrutku.
6. Zastrčte hnaciu tyč do trojitého otvoru matice.
7. Maticu zaskrutkujte tak, aby bolo možné začať lisovať.
8. Ak sa dostanete s vretenom až k lisovaciemu košu a chcete tlak ďalej zvyšovať, musíte skrutku znovu povoliť a doplniť lisované ovocie alebo priložiť prídavné drevené rozpery (je možné dostať ako príslušenstvo).

## Záruka

Záruka sa vzťahuje výlučne na chyby materiálu alebo výrobné chyby. Pri uplatňovaní reklamácie v záručnej lehote priložte originálny doklad o kúpe s dátumom kúpy. Zo záruky je vylúčené neodborné použitie, ako napr. preťaženie prístroja, násilné použitie, poškodenie cudzou osobou alebo cudzím predmetom. Nedodržanie návodu na použitie a návodu na montáž a normálne opotrebenie je tiež vylúčené zo záruky.

## Správanie v prípade núdze

Zaved'te úrazu zodpovedajúcu potrebnú prvú pomoc a vyzvite čo možno najrýchlejšie kvalifikovanú lekársku pomoc. Chráňte zraneného pred ďalšími úrazmi a upokojte ho.

**Pre prípadnú nehodu musí byť na pracovisku vždy poruke lekárnička prvej pomoci podľa DIN 13164. Materiál, ktorý si z lekárničky vezmete, je potrebné ihneď doplniť.**

**Ak požadujete pomoc, uveďte tieto údaje:**

1. Miesto nehody
2. Druh nehody
3. Počet zranených
4. Druh zranenia

## Likvidácia

Pokyny na likvidáciu vyplývajú z piktogramov umiestnených na prístroji, resp. obale. Popis jednotlivých významov nájdete v kapitole „Označenia“.

### Likvidácia prepravného obalu

Obal chráni prístroj pred poškodením pri preprave. Obalové materiály sú zvolené spravidla podľa ich šetrnosti voči životnému prostrediu a spôsobu likvidácie a je možné ich preto recyklovať.

Vrátenie obalu do obehu materiálu šetrí suroviny a znižuje náklady na likvidáciu odpadov.

Časti obalu (napr. fólia, Styropor®) môžu byť nebezpečné pre deti. **Existuje riziko udusenía!**

Časti obalu uschovajte mimo dosahu detí, a čo najrýchlejšie zlikvidujte.

## Požiadavky na obsluhu

Obsluha si musí pred použitím prístroja pozorne prečítať návod na obsluhu.

## Kvalifikácia

Okrem podrobného poučenia odborníkom nie je na používanie prístroja nutná žiadna špeciálna kvalifikácia.

## Minimálny vek

Na prístroji smú pracovať len osoby, ktoré dosiahli 16 rokov. Výnimku predstavuje využitie mladistvých, ak sa to deje počas profesijného vzdelávania s cieľom dosiahnutia zručností pod dohľadom školiteľa.

## Školenie

Používanie prístroja vyžaduje iba zodpovedajúce poučenie odborníkom, resp. návodom na obsluhu. Špeciálne školenie nie je nutné.

## Servis

Máte technické otázky? **Reklamáciu? Potrebujete náhradné diely alebo návod na obsluhu?**

Na našej domovskej stránke [www.guede.com](http://www.guede.com) vám v oddiele **Servis** pomôžeme rýchlo a nebyrokraticky. Pomôžte nám, prosím, aby sme mohli pomôcť vám. Aby bolo možné váš prístroj v prípade reklamácie identifikovať, potrebujeme sériové číslo, objednávacie číslo a rok výroby. Všetky tieto údaje nájdete na typovom štítku. Aby ste mali tieto údaje vždy poruke, zapíšte si ich, prosím, dole.

**Sériové číslo:**

**Objednávacie číslo:**

**Rok výroby:**

**Tel.:** +49 (0) 79 04 / 700-360  
**Fax:** +49 (0) 79 04 / 700-51999  
**E-mail:** support@ts.guede.com

## Tabuľka údržby

Po lisovaní omyte diely horúcou vodou. Lis skladujte v suchej miestnosti, aby mohlo drevo lisovacieho koša dobre vyschnúť.

Po dlhšom čase státi namažte ložiská a kovový povrch jedným olejom.

## Inleiding

Voor de bereiding van most en fruitsap uit bessen en vruchten. LET OP: Het persen mag pas na het verkleinen van de vruchten plaatsvinden. Gelieve een persdoek (als accessoire verkrijgbaar!) te gebruiken zodat het persgoed niet uit de perskorf gedrukt wordt.

## Bedieningselementen

1. Onderstel met opvangbak voor sap
2. Perskorf
3. Houtbord
4. Dwarshoutstukken
5. Drukplaat
6. Spindelmoer
7. Krukstang
8. druk op doek
9. nylon disc

## Technische gegevens # 30001 OP 6

<b>Bediening:</b>	<b>Schroefpers</b>
<b>Totale hoogte:</b>	<b>560 mm</b>
<b>Hoogte perskorf:</b>	<b>260 mm</b>
<b>Korf Ø:</b>	<b>195 mm</b>
<b>Opvangbak Ø:</b>	<b>275 mm</b>
<b>Korfvolume:</b>	<b>6 l</b>
<b>Afmetingen:</b>	<b>Ø275 x 560 mm</b>
<b>Gewicht:</b>	<b>6,1 kg</b>

## Technische gegevens # 30003 OP 12

<b>Bediening:</b>	<b>Schroefpers</b>
<b>Totale hoogte:</b>	<b>575 mm</b>
<b>Hoogte perskorf:</b>	<b>270 mm</b>
<b>Korf Ø:</b>	<b>265 mm</b>
<b>Opvangbak Ø:</b>	<b>370 mm</b>
<b>Korfvolume:</b>	<b>12 l</b>
<b>Afmetingen:</b>	<b>Ø370 x 575 mm</b>
<b>Gewicht:</b>	<b>10 kg</b>

## Technische gegevens # 30005 OP 18

<b>Bediening:</b>	<b>Schroefpers</b>
<b>Totale hoogte:</b>	<b>695 mm</b>
<b>Hoogte perskorf:</b>	<b>365 mm</b>
<b>Korf Ø:</b>	<b>285 mm</b>
<b>Opvangbak Ø:</b>	<b>370 mm</b>
<b>Korfvolume:</b>	<b>18 l</b>
<b>Afmetingen:</b>	<b>Ø370 x 695 mm</b>
<b>Gewicht:</b>	<b>13,3 kg</b>

## Veiligheidsmaatregelen



- Bevestig eerst de poten aan de bodem voordat met persen wordt begonnen.
- Het is verboden tijdens de draaibewegingen van het aandrijfwiel met de hand in de pers te grijpen.
- Het is verboden de krukstang te verlengen.
- Belangrijk: De fruitpers stabiel bevestigen; deze mag niet glijden of kantelen.
- De werkplek schoon houden. **GEVAAR VAN UITGLIJDEN!**

## Aanduidingen



### Productveiligheid:

	
Het product is conform de desbetreffende normen van de Europese Gemeenschap	

## Milieubescherming:

	
Afval niet in het milieu, maar vakkundig verwijderen	Verpakkingsmateriaal van karton bij de daarvoor bestemde recyclingplaatsen afleveren

## Verpakking:

	
Tegen vocht beschermen Broos Verpakkingsoriëntering - boven	Lekker eten
	
Interseroh-Recycling	

## Gebruik

1. Bekleed de korf met een geschikte persdoek.
2. Vul de pers met klein gemaakt fruit, waarbij er op gelet moet worden dat het persgoed met de persdoek omsloten is.
3. Leg de drukplaat op de gevulde korf.
4. Plaats de dwarshoutstukken op de drukplaat; extra dwarshoutstukken zijn als accessoire verkrijgbaar.
5. Schroef de moer met de hand op de spil.
6. Plaats de aandrijfstang in het drievoudige boorgat van de moer.
7. De moer aandraaien om te persen.
8. Indien u met de spil tot de perskorf bent gekomen en de druk verder wilt verhogen, moet u de spil weer losdraaien en pers goed aanvullen, of extra dwarshoutstukken (als accessoire verkrijgbaar) opleggen.

## Garantie

De garantie heeft uitsluitend betrekking op onvolkomenheden die op materiaal- of productiefouten betrekking hebben. Bij een claim van een onvolkomenheid, in de zin van garantie, dient de originele aankoopfactuur met de aankoopdatum bijgesloten te worden. Van garantie uitgesloten zijn verkeerd gebruik, zoals bijv. overbelasting van de machine, gebruik van geweld, beschadigingen door vreemde invloeden of door vreemde voorwerpen. Het niet-naleven van gebruiks- en montageaanwijzingen en normale slijtage zijn eveneens van garanties uitgesloten.

## Handelswijze in noodgeval

Tref de noodzakelijke maatregelen om éérste hulp te verlenen, die met het letsel overeenkomt en vraag zo snel mogelijk gekwalificeerde medische hulp aan. Bescherm gewonde personen voor overig letsel en stel ze gerust.

Voor het eventueel plaatsvinden van een ongeval zou altijd een verbandtrommel, volgens DIN 13164, op de werkplaats bij de hand moeten zijn. Het uit de verbandtrommel genomen materiaal dient onmiddellijk aangevuld te worden.

Indien u hulp vraagt, geef de volgende gegevens door:

1. Plaats van het ongeval
2. Soort van het ongeval
3. Aantal gewonden mensen
4. Soort verwondingen

#### Verwijdering

De verwijdering instructies zijn met pictogrammen aangegeven die op het apparaat, resp. op de verpakking, te vinden zijn. Een beschrijving van de afzonderlijke betekenissen is in het hoofdstuk "Aanduiding" te vinden.

##### Verwijdering van de transportverpakking

De verpakking beschermt de machine voor transportschades. De verpakkingmaterialen zijn meestal volgens milieuvriendelijke en verwijderingstechnische standpunten gekozen en derhalve recyclebaar.

Het terugbrengen van de verpakking naar de materiaalomloop spaart grondstoffen en verlaagt de afvalhoeveelheden.

Verpakkingdelen (bijv. folies, styropor) kunnen voor kinderen gevaarlijk zijn. **Er bestaat verstikkingsgevaar!** Bewaar de verpakking buiten het bereik van kinderen en verwijder deze zo snel mogelijk.

#### Eisen aan de bedienende persoon

De bedienende persoon moet, vóór het gebruik van het apparaat, de gebruiksaanwijzing goed gelezen hebben.

#### Kwalificatie

Behalve een uitvoerige instructie door vakkundig verkooppersoneel is er geen speciale kwalificatie voor het gebruik van het apparaat nodig.

#### Minimale leeftijd

Het apparaat mag slechts door personen gebruikt worden van 16 jaar of ouder. Uitzondering hierop is het gebruik door jeugdige personen bij een beroepsopleiding ter verkrijging van vaardigheid en indien dit onder toezicht van een opleider plaats vindt.

#### Scholing

Voor het gebruik van het apparaat is passend onderricht voldoende. Een speciale scholing is niet noodzakelijk.

#### Service

Hebt u **technische vragen? Een reclamatie? Hebt u reserveonderdelen of een gebruiksaanwijzing nodig?** Op onze website [www.guede.com](http://www.guede.com) in **Service** helpen wij u snel en niet-bureaucratisch verder. Help ons om u te helpen, a.u.b. Om uw apparaat in geval van reclamatie te kunnen identificeren hebben wij het serienummer evenals artikelnummer en productiejaar nodig. Deze gegevens vindt u op het typeplaatje. Vul deze gegevens hieronder in om deze altijd bij de hand te hebben.

**Serienummer:**  
**Artikelnummer:**  
**Productiejaar:**

**Tel.:** +49 (0) 79 04 / 700-360  
**Fax:** +49 (0) 79 04 / 700-51999  
**E-mail:** [support@ts.guede.com](mailto:support@ts.guede.com)

#### Onderhoudstabel

Was na het persen de onderdelen met heet water af. Bewaar de pers in en droge ruimte zodat het hout van de perskorf goed kan drogen.

Smeer, na een langere stilstandtijd, het lager en de metaaloppervlakken met plantaardige olie in.

### Premessa

Per la produzione del mosto e succo di frutta e degli acini. ATTENZIONE: L'ammostatura può essere fatta dopo la triturazione della frutta. Usare, per favore, la tela (è possibile riceverla come accessorio!) perché la frutta pressata non sia spinta fuori la cesta della pressa.

### Elementi di gestione

1. Zoccolo con vasca di raccolta del succo
2. Cesta d'ammostatura
3. Disco di legno
4. Distanziatori di legno
5. Piastra premente
6. Madrevite
7. Biella
8. stampa stoffa
9. disco di nylon

### Dati tecnici # 30001 OP 6

**Gestione:** ammostatrice a vite  
**Altezza totale:** 560 mm  
**Altezza del cestello di pressione:** 260 mm  
**Diametro del cestello:** 195 mm  
**Diametro del bacino di contenimento:** 275 mm  
**Volume della cesta:** 6 l  
**Ingombro:** Ø275 x 560 mm  
**Peso:** 6,1 kg

### Dati tecnici # 30003 OP 12

**Gestione:** ammostatrice a vite  
**Altezza totale:** 575 mm  
**Altezza del cestello di pressione:** 270 mm  
**Diametro del cestello:** 265 mm  
**Diametro del bacino di contenimento:** 370 mm  
**Volume della cesta:** 12 l  
**Ingombro:** Ø370 x 575 mm  
**Peso:** 10 kg

### Dati tecnici # 30005 OP 18

**Gestione:** ammostatrice a vite  
**Altezza totale:** 695 mm  
**Altezza del cestello di pressione:** 365 mm  
**Diametro del cestello:** 285 mm  
**Diametro del bacino di contenimento:** 370 mm  
**Volume della cesta:** 18 l  
**Ingombro:** Ø370 x 695 mm  
**Peso:** 13,3 kg

### Misure di sicurezza



- Prima di cominciare l'ammostatura, fissare le gambe sul pavimento.
- E' vietato mettere le mani nell'ammostatrice durante la rotazione della ruota d'azionamento.
- E' vietato allungare la biella.
- Importante: L'ammostatrice della frutta deve essere ferma, stabile, perché non possa scivolare né ribaltarsi.
- Mantenere pulita la zona di lavoro. **PERICOLO DI SCIVOLAMENTO!**

### Segnaletica

#### Sicurezza del prodotto:

	
Prodotto è conforme alle relative norme CE	

#### Tutela dell'ambiente:

	
Smaltire i rifiuti in modo professionale, che non stia inquinato l'ambiente.	Il materiale d'imballo di cartone può essere consegnato al Centro di raccolta allo scopo di riciclo.

#### Imballo:

	
Proteggere all'umidità Fragile L'imballo deve essere rivolto verso alto	Grande cibo
	
Interseroh-Recycling	

### Esercizio

1. Munire la cesta dell'apposita tela d'ammostatura.
2. Riempire l'ammostatrice di frutta triturata, ponendo attenzione che la frutta da lavorare sia assolutamente compresa da tela d'ammostatura.
3. Posare la piastra da spinta sulla cesta riempita.
4. Posare i distanziatori di legno sulla piastra di spinta. I distanziatori supplementari possono essere ricevuti come accessori.
5. Avvitare manualmente il dado sulla vite.
6. Inserire l'asta d'azionamento al triplo buco del dado.
7. Avvitare il dado che l'ammostatura sia consentita.
8. Nel caso che il fuso raggiunge la cesta d'ammostatura, volendo aumentare la pressione, la vite deve essere nuovamente allentata, la frutta aggiunta, oppure inseriti i distanziatori di legno supplementari (disponibili come accessori).

### Garanzia

La garanzia include esclusivamente i difetti del materiale oppure i difetti di produzione. All'eventuale contestazione nel periodo di garanzia occorre allegare l'originale del documento d'acquisto con la data. La garanzia esclude l'uso profano, per es. sovraccarico dell'apparecchio, manomissioni dai terzi oppure i danni dall'oggetto estraneo. La garanzia esclude idem non mantenimento del Manuale d'Uso e di Manutenzione e l'usura normale.



## Comportamento nel caso d'emergenza

Applicare il pronto soccorso relativo all'incidente e rivolgersi più rapidamente al medico qualificato. Proteggere il ferito agli ulteriori incidenti e tranquillizzarlo.

**Con riferimento alla DIN 13164, il luogo di lavoro deve essere sempre dotato della cassetta di pronto soccorso per eventuali incidenti. Il materiale utilizzato deve essere aggiunto immediatamente. In caso di richiesta del pronto soccorso comunicare le seguenti informazioni:**

1. **Luogo dell'incidente**
2. **Tipo dell'incidente**
3. **Numero dei feriti**
4. **Tipo della ferita**

## Smaltimento

Le istruzioni per lo smaltimento derivano dai pittogrammi attaccati sull'apparecchio e sull'imballo. La descrizione dei singoli significati riporta il capitolo "Segnaletica".

### Smaltimento dell'imballo da trasporto

L'imballo protegge l'apparecchio contro i danni durante il trasporto. I materiali d'imballo sono scelti a seconda la tutela dell'ambiente ed il modo di smaltimento, perciò possono essere riciclati.

Il ritorno dell'imballo in circolazione dei materiali risparmia le materie prime e diminuisce i costi di lavorazione dei rifiuti.

Le singole parti dell'imballo (es. fogli, Styropor®) possono essere pericolosi per i bambini. **Esiste il pericolo di soffocamento!**

Tenere le parti dell'imballo fuori la portata dei bambini e smaltirli prima possibile.

## Requisiti all'operatore

L'operatore è obbligato, prima di usare la macchina, leggere attentamente il Manuale d'Uso.

## Qualifica

Oltre le istruzioni dettagliate del professionista, per uso dell'apparecchio non è necessaria alcuna qualifica speciale.

## Età minima

Con apparecchio possono lavorare solo le persone che hanno raggiunto 16 anni. L'eccezione rappresenta lo sfruttamento dei minorenni per lo scopo dell'addestramento professionale per raggiungere la pratica sotto controllo dell'istruttore.

## Istruzioni

Utilizzo dell'apparecchio richiede solo le istruzioni adeguate del professionista rispettivamente leggere il Manuale d'Uso. Non sono necessarie le istruzioni speciali.

## Assistenza tecnica

**Avete le domande tecniche? Contestazioni? Avete bisogno dei ricambi oppure del Manuale d'Uso?**

Sul nostro sito <http://www.guede.com/support>, nel settore **Assistenza tecnica**, Vi aiuteremo velocemente ed in via non burocratica. Ci dareste la mano, per favore, per poter aiutar Vi? Per poter identificare il Vostro apparecchio nel caso di contestazione abbiamo bisogno del numero di serie, cod. ord. e l'anno di produzione. Tutte queste indicazioni troverete sulla targhetta della macchina. Per avere questi dati sempre disponibili, indicarli qui sotto, per favore:

**N° serie:**  
**Cod. ord.:**  
**Anno di produzione:**

**Tel.:** +49 (0) 79 04 / 700-360  
**Fax:** +49 (0) 79 04 / 700-51999  
**E-Mail:** [support@ts.guede.com](mailto:support@ts.guede.com)

## Tabella della manutenzione

Terminata l'ammostatura, lavare gli elementi dell'acqua calda. Tenere l'ammostatrice nel locale asciutto perché il legno della cesta d'ammostatura possa asciugarsi. Nel caso che l'apparecchio non debba essere usato per tempo più lungo, lubrificare i cuscinetti e le superfici metalliche dell'olio alimentare.

## Bevezetés

Mustok, gyümölcslevek készítésére bogyókból és gyümölcsből. VIGYÁZZ: Préselni kizárólag ledarált gyümölcsöt szabad. Kérem, használjon préselő vásznat, hogy a préselt gyümölcs ne nyomódjon ki a préselő kosárból (megszerezheti kellékként!)

## Működtető elemek

1. Állvány a szirupgyűjtő káddal
2. Préselő kosár
3. Fatányér
4. Fafeszítők
5. Nyomó deszka
6. orsó anyával
7. Hajtókar
8. nyomjuk ruhával
9. nylon lemez

## Műszaki adatok # 30001 OP 6

**Működtetés:** csavaros prés  
**Összmagasság:** 560 mm  
**Préskosár magasság:** 260 mm  
**Kosárátmérő:** 195 mm  
**Befogó tartály átmérő:** 275 mm  
**A kosár űrtartalma:** 6 l  
**Maße:** Ø275 x 560 mm  
**Súly:** 6,1 kg

## Műszaki adatok # 30003 OP 12

**Működtetés:** csavaros prés  
**Összmagasság:** 575 mm  
**Préskosár magasság:** 270 mm  
**Kosárátmérő:** 265 mm  
**Befogó tartály átmérő:** 370 mm  
**A kosár űrtartalma:** 12 l  
**Méret:** Ø370 x 575 mm  
**Súly:** 10 kg

## Műszaki adatok # 30005 OP 18

**Működtetés:** csavaros prés  
**Összmagasság:** 695 mm  
**Préskosár magasság:** 365 mm  
**Kosárátmérő:** 285 mm  
**Befogó tartály átmérő:** 370 mm  
**A kosár űrtartalma:** 18 l  
**Méret:** Ø370 x 695 mm  
**Súly:** 13,3 kg

## Biztonsági óvintézkedések



- Mielőtt préselni kezd, erősítse a berendezés lábát a padlóhoz.
- A hajtókar forgatása közben tilos kézzel a présbe nyulni.
- Tilos a hajtókart meghosszabbítani.
- Fontos: A gyümölcsprést stabilan erősítse le, nehogy félre csúszson, vagy felboruljon.
- Munkehelyét tartsa tisztán. CSÚSZÁSI VESZÉLY FENYEGET!

## Jelzések a gépen:



### A termék biztonsága:

	
A gyártmány megfelel az illető EU normák követelményeinek	

## Környezetvédelem:

	
A hulladékot úgy semmisítse meg, hogy ne ártson a környezetnek.	A karton csomagolást megsemmisítésre, adja át az illetékes hulladékgyűjtőbe.

## Csomagolás:

	
Védje nedvesség ellen Törékeny A csomagolást felállított helyzetben tartsa	Nagy élelmiszer
	
Interseroh-Recycling	

## Üzemeltetés

1. A kosarat bélelje ki megfelelő préselő vászonnal.
2. A présbe adagolja bele a ledarált gyümölcsöt, közben vigyázzon arra, hogy a préselendő gyümölcsöt a présvászon teljesen körülvegye.
3. Helyezze a teli kosárra a nyomó deszkát.
4. A nyomó deszkára szerelje fel a fafeszítőket; a pót fafeszítőket kellékként megszerezheti.
5. Az anyacsavart kézzel csavarja fel a csavarorsóra.
6. A hajtórudat dugja az anyacsavar hármass nyílásába.
7. Az anyacsavart úgy erősítse fel, hogy préselni kezdhesen.
8. Az esetben, ha a csavaros tengellyel egészen a préselő kosár közelébe kerül, s a nyomást tovább akarja emelni, a csavarorsót újra meg kell engedni, a gyümölcsöt feltölteni, vagy felszerelni a pót fafeszítőket (megszerezheti kellékként).

## Jótállás

Jótállási igények a mellékelt jótállási levél szerint. Az esetben, ha a terméket a jótállási időben reklamálja, mutassa fel, a vásárlás dátumával ellátott, eredeti számlát. A gyártó nem felel azokért a hibákért, melyek a gép megfelelően használatának eredményeként keletkeznek, pl. a gép túlterhelése, erőszakos használata, idegen személy, vagy tárgy általi megrongálás. A jótállás nem vonatkozik azokra a károsodásokra, melyek a használati utasítás és a szerelési utasítás mellőzése eredményeként keletkeznek, valamint a normális kopásra.

## Viselkedés kényszerhelyzetben

Igyekezzen a balesetnek megfelelően első segélyt nyújtani, s minél hamarabb biztosítson be orvosi segítségét.

A sebesülteket nyugtassa meg, s védje további balesettől.

**A DIN 13164 norma szerint, az esetleges balesetek esetére, a munkahelyen mindig kéznél legyen az elsősegély készlet. Azt az anyagot, amit a készletből kivesz, azonnal vissza kell pótolni.**

**Az esetben, ha segítséget hív, jelentse be az alábbi adatokat:**

1. **A baleset színhelye**
2. **A baleset típusa**
3. **Sebesültek száma**
4. **A sebesülés típusai**

## Megsemmisítés

A megsemmisítési utasítások a gépen, esetleg a csomagoláson elhelyezett piktogramokból olvashatók le. Az egyes jelzések magyarázata a „Jelzések a gépen” fejezetben található.

### A csomagolás megsemmisítése

A csomagolás védi a berendezést a szállítás alatti megrongálódások ellen. A csomagoló anyag, szokásosan, eleget tesz a környezetvédelmi és a likvidációs előírásoknak, s recikálható.

A csomagolás anyagforgalomba való visszatérítésével nyersanyagot takarít meg és csökkenti a hulladék megsemmisítésre fordított kiadásokat.

Egyes csomagolóanyagok gyerekek számára veszélyesek lehetnek (pl. fólia, Styropor®). **Fulladásveszély fenyeget!** A csomagolóanyagokat tehát tartsa gyerekek számára hozzáférhetetlen helyen, s minél előbb semmisítse meg.

## Követelmények a gép kezelőjére

A gép kezelője használat előtt figyelmesen olvassa el a használati utasítást.

## Szakképesítés

A gép használatához, szakemberrel való felvilágosításon kívül, nem szükséges speciális szakképesítés.

## Minimális korhatár

A géppel kizárólag 16 éven felüli személyek dolgozhatnak. Kivételt képez a fiatalkorúak foglalkoztatása szakképzés alatt, az oktató felügyelete mellett, szakképzettség elsajátítása érdekében.

## Képzés

A gép használatához elegendő szakember felvilágosítása resp. a használati utasítással való megismerkedés. Speciális képzés nem szükséges.

## Szervíz

Vannak **műszaki kérdései? Reklamáció? Szüksége van pótalkatrészekre, vagy használati utasításra?**

Honlapunkon [www.quede.com](http://www.quede.com) a Szervíz fejezetben gyorsan és bürokráciát kizárva segítségére leszünk.

**Alternatív elérhetőségünk: E-mail: [www.quede.com](mailto:www.quede.com).**

Segítsenek, hogy segíthessünk Önöknek. Ahhoz, hogy esetleges reklamáció esetén a berendezését identifíkálhassuk, szükségünk van a széria számra, megrendelési számra és a gyártási évre. Ezeket az adatokat a gépe típuscímkején találja meg. Annak érdekében, hogy ezek az adatok állandóan a keze ügyében legyenek, kérem, írja be őket az alábbi táblázatba.

**Széria szám:**

**Termékszám:**

**Gyártási év:**

**Tel.:** +49 (0) 79 04 / 700-360

**Fax:** +49 (0) 79 04 / 700-51999

**E-Mail:** [support@ts.quede.com](mailto:support@ts.quede.com)

## Karbantartás

Préselés után a préselő minden részét mossa meg forró vízzel. A prést száraz helyen raktározza, hogy a préselő kosár faanyaga jól meg tudjon száradni.

Ha a prést hosszabb ideig nem használja, kenje be a csapágyakat és a fémfelületeket étolajjal.

## Uvod

Za izdelavo mošta in sadnega soka. POZOR: Sok stiskamo šele, ko sadje zmeljemo. Uporabljajte prosim platno za stiskanje (na voljo je kot oprema!) da stiskano sadje ne bo izteklo ven iz stiskalne košare.

## Upravljalni elementi

1. Stojalo z zibrnalno posodo za sok
2. Stiskalna košara
3. Lesen krožnik
4. Leseno razpiralo
5. Pritisna plošča
6. vreteno matica
7. Ojnica
8. pritisnite krpo
9. najlon disk

## Tehnični podatki # 30001 OP 6

Upravljanje:	vijak Tisk
Celotna višina:	560 mm
Višina košare v stiskalnici:	260 mm
Premer košare:	195 mm
Premer rezervoarja za prestrezanje:	275 mm
Volumen košare:	6 l
Dimenzije:	Ø275 x 560 mm
Teža:	6,1 kg

## Tehnični podatki # 30003 OP 12

Upravljanje:	vijak Tisk
Celotna višina:	575mm
Višina košare v stiskalnici:	270mm
Premer košare:	265mm
Premer rezervoarja za prestrezanje:	370 mm
Volumen košare:	12 l
Dimenzije:	Ø370 x 575 mm
Teža:	10 kg

## Tehnični podatki # 30005 OP 18

Upravljanje:	vijak Tisk
Celotna višina:	695 mm
Višina košare v stiskalnici:	365 mm
Premer košare:	285 mm
Premer rezervoarja za prestrezanje:	370 mm
Volumen košare:	18 l
Dimenzije:	Ø370 x 695 mm
Teža:	13,3 kg

## Varnostni ukrepi



- Preden začnete s stiskanjem, pritrdite najprej noge stiskalnice na podlago.
- Med vrtenjem pogonskega kolesa je vtikanje rok v stiskalnico prepovedano.
- Ne podaljšujte ojnice.
- Pomembno: Stiskalnico za sadje trdno privijte, da ne zdrsne ali se ne prekucne.
- Skrbite za red in čistočo na delovnem mestu. **NEVARNOST SPODRSAVANJA!**

## Oznake



### Varnost izdelka:

	
Naprava odgovarja standardom EU	

## Varovanje bivanjskega okolja:

	
Odpadke odvrzite odgovorno - ne škodujte bivanjskemu okolju	Kartonski ovitek je namenjen za reciklažo, zato ga odnesite v surovino.

## Ovitek:

	
Zavarujte pred vlago. Zerbrechlich Ovitek mora stati navpično.	Krhko
	
Interseroh-Recycling-Reciklaža	

## Delovanje

1. V košaro dajte ustrezno stiskalno platno.
2. Stiskalnico napolnite z zmelitim sadjem, pri tem pa pazite, da bo sadje s stiskalnim platnom povsem obdano.
3. Pritisno ploščo položite na napolnjeno košaro.
4. Nato na desko položite pritisno razpore; Lesene razpore so na voljo kot dodatna oprema.
5. Z roko privijte matico in vijak.
6. Potisnite pogonski drog v trojno odprtino matice.
7. Matico privijte tako, da lahko začnete s stiskanjem.
8. V kolikor pride vreteno do stiskalne košare in želite nadaljevati s stiskanjem, vijak ponovno odvijte in dodajte več sadja ali priložite dodatne lesene razpore (po naročilu).

## Garancija

Garancija velja za izključne napake na materialu ali na proizvodne napake. Pri uveljavljanju reklamacije v času garancije priložite originalen račun, na katerem mora biti čitljiv datum prodaje. Garancija ne velja, v kolikor napravo uporablja oseba, ki ni strokovno usposobljena, ali če do okvare pride zaradi nestrokovnega posega v napravo ali stika s tujki. Neupoštevanje navodil za uporabo in montažo, ter posledice normalne uporabe ne sodijo v sklop garancije.

## Ukrepi v zasilnih primerih

Poškodovani osebi začnite čimprej dajati ustrezno prvo pomoč in pokličite zdravnika specialista v najkrajšem možnem času. Zavarujte jo pred drugimi nevarnostmi in jo pomirite.

**Zaradi morebitne nezgode mora biti na delovnem mestu vedno pri roki škatla prve pomoči kot narekuje standard DIN 13164. Material, ki ga porabite, takoj dopolnite.**

**V kolikor potrebujete pomoč, vnesite sledeče podatke:**

1. Kraj nezgode
2. Vrsta nezgode
3. Število ranjenih oseb
4. Vrsta poškodbe

## Odstranjevanje

Napotki za odstranjevanje izhajajo iz ideogramov, ki se nahajajo na napravi oziroma na ovitku. Njihov pomen je razložen v poglavju »Oznake na napravi«.

Način odstranjevanja ovitka

Ovitek ščiti napravo, da se med transportom ne poškoduje. Ovitek izbiramo glede na način njegove ponovne uporabe ali načina odlaganja. Večinoma je embalaža namenjena za reciklažo.

Ponovna uporaba ovitka kot surovine zmanjšuje stroške nastale z odstranjevanjem odpadkov.

Deli ovitka (npr. folije, Styropor®), so lahko nevarni za otroke. **Obstaja nevarnost zadušitve!**

Dele ovitka shranjujte izven dosega majhnih otrok; čimprej jih odstranite.

## Zahteve, ki jih mora spolnjevati uporabnik

Uporabnik je pred uporabo naprave dolžan natančno prebrati navodilo za uporabo.

## Izobrazba

Za uporabo ni potrebna nobena posebna izobrazba, razen strokovnih napotkov v zvezi z uporabo naprave.

## Minimalna starost

Mladoletniki lahko uporabljajo napravo, ko dopolnijo 16. leto starosti. Izjema so mladoletniki, ki se kot vajenci udeležijo del z namenom, da se naučijo pravilne uporabe; morajo pa biti pod stalnim nadzorom učitelja.

## Urjenje

Glede pravilne uporabe se posvetujte z izkušeno osebo in natančno preberite navodila za uporabo. Posebno šolanje zato ni potrebno.

## Servis

Ali imate **tehnična vprašanja? Reklamacijo? Ali potrebujete rezervne dele ali nova navodila za uporabo?**

Na naši spletni strani [www.guede.com](http://www.guede.com) Vam bomo v oddelku **Servis** hitro pomagali. Pomagajmo si vzajemno in hitro. Da lahko Vašo napravo v primeru reklamiranja identificiramo, pošljite nam serijsko številko, kataloško št. in leto izdelave. Vse te podatke boste našli na tipski etiketi izdelka. Vse navedene podatke prosim vnesite tu, da jih imate pri roki:

**Serijska številka:**

**Kataloška številka:**

**Leto izdelave:**

**Telefon:** +49 (0) 79 04 / 700-360

**Telefaks:** +49 (0) 79 04 / 700-51999

**E-pošta:** [support@ts.guede.com](mailto:support@ts.guede.com)

## Tabela vzdrževanja

Ko dokončate stiskanje umijte dele z vročo vodo.

Stiskalnico shranite na suho mesto, da se lahko les stiskalnice dobro posuši.

Kadar naprave ne uporabljate, namažite ležaje z mazivom in kovinsko površino z jedilnim oljem.

## Uvod

Za proizvodnju mošta i voćnog soka od bobica i voća. PAŽNJA: Prešanje se smije izvršiti tek nakon drobljenja voća. Molimo vas koristite platno za prešanje (može se dobiti u sklopu opreme!) kako prešano voće ne bi bilo istiskivano iz korpe za prešanje.

## Elementi upravljanja

1. Stalak s posudom za skupljanje soka
2. Korpa za prešanje
3. Drveni tanjur
4. Drveni razupirači
5. Pritisna daska
6. vretena orah
7. Šipka
8. press tkanina
9. najlon disk

## Tehnički podaci # 30001 OP 6

Upravljanje:	vijčana preša
Ukupna visina:	560 mm
Visina posude u preši:	260 mm
Promjer posude:	195 mm
Promjer spremnika za hvatanje:	275 mm
Zapremina korpe:	6 l
Dimenzije:	Ø275 x 560 mm
Težina:	6,1 kg

## Tehnički podaci # 30003 OP 12

Upravljanje:	vijčana preša
Ukupna visina:	575 mm
Visina posude u preši:	270 mm
Promjer posude:	265 mm
Promjer spremnika za hvatanje:	370 mm
Zapremina korpe:	12 l
Dimenzije:	Ø370 x 575 mm
Težina:	10 kg

## Tehnički podaci # 30005 OP 18

Upravljanje:	vijčana preša
Ukupna visina:	695 mm
Visina posude u preši:	365 mm
Promjer posude:	285 mm
Promjer spremnika za hvatanje:	370 mm
Zapremina korpe:	18 l
Dimenzije:	Ø370 x 695 mm
Težina:	13,3 kg

## Sigurnosne mjere



- Prije nego što počnete prešati, pričvrstite najprije noge na pod.
  - Tijekom okretanja pogonskoga kotača zabranjeno je stavljati ruku u prešu.
  - Zabranjeno je produžavati klipnjaču.
  - Važno: Prešu za voće stabilno pričvrstite kako ne bi mogla skliznuti niti se prevrnuti.
  - Na radnom mjestu održavajte čistoću i red.
- OPASNOST OD KLIZANJA!**

## Oznaka





### Sigurnost proizvoda:

	
Proizvod ispunjava zahtjeve odgovarajućih normi EU.	

## Zaštita okoliša:

	
Osigurajte stručnu likvidaciju otpada kako ne bi došlo do oštećenja okoliša.	Ambalažu od ljepenke odnesite na recikliranje u odgovarajući centar za skupljanje otpada.

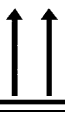
## Pakiranje:

  	
Zaštitite od vlage. Lomljivo Ambalaža mora biti okrenuta prema gore.	Velika hrane
 interseroh Transportverpackung 85484	
Interseroh-Recycling (Reciklaža)	

## Rad

1. Obložite korpu odgovarajućim platnom za prešanje.
2. Napunite prešu razdrobljenim voćem. Prilikom toga vodite računa da prešano voće bude potpuno okruženo platnom za prešanje.
3. Stavite pritisnu ploču na napunjenu korpu.
4. Stavite drvene razupirače na pritisnu ploču. Dodatni drveni razupirači se mogu dobiti u sklopu opreme.
5. Rukom zavrnite maticu na vijak.
6. Gurnite pogonsku šipku u trostruki otvor matice.
7. Maticu zavrnite tako da se može početi s prešanjem.
8. Ako dođete s vretenom sve do korpe za prešanje i želite tlak dalje povećavati, morate vijak ponovno popustiti i dopuniti prešano voće ili staviti dodatne drvene razupirače (mogu se dobiti u sklopu opreme).

## Jamstvo

Garancija pokriva isključivo na mane i nedostatke materijala ili mane nastale u proizvodnji. U slučaju reklamacije proizvoda dostavite originalni račun s navedenim datumom kupnje. U okvir jamstva ne spadaju kvarovi, koji bi nastali putem nepravilne uporabe kao npr.: preopterećenje stroja, rukovanje silom odnosno zbog štetnog dodira sa stranim predmetima. Štete nastale uslijed nepoštivanja naputka za korištenje i montažu te normalno habanje uređaja nisu u sklopu jamstva.

## Upute za slučaj nužde

Osigurajte prvu pomoć prema vrsti ozljeda i što najbrže potražite stručnu liječničku pomoć. Oštećenu osobu čuvajte od drugih opasnosti i pomirite ga.

**Za slučaj eventualnih nezgoda i ozljeda na radu, na radnom mjestu mora biti uvijek na raspolaganju priručna ljekarna za pružanje prve pomoći u skladu sa standardom DIN 13164. Nakon korištenja određenog materijala iz priručne ljekarne neophodno je isti odmah dopuniti.**

**Ukoliko zahtijevate pomoć, navedite slijedeće podatke:**

1. Mjesto nezgode
2. Vrsta nezgode
3. Broj ozlijeđenih osoba
4. Vrsta ozljede

## Likvidacija

Upute za likvidaciju ovog uređaja proizlaze iz navedenih piktograma, koji se nalaze na njegovom kućištu na stroju na omotaču. Objašnjenja značenja pojedinačnih ideograma ćete naći u poglavlju „Oznake na stroju“.

### Likvidacija transportne ambalaže

Ambalaža štiti uređaj od oštećenja tijekom prijevoza. Materijal ambalaže odabran je s obzirom na zaštitu okoliša i način likvidacija, što znači da materijal ambalaže može biti recikliran.

Vraćanjem ambalaže u novi ciklus ponovne upotrebe štitite sirovine i doprinosite smanjenju troškova likvidacije i postupanja s otpadom.

Dijelovi ambalaže (npr. folije Styropor®) mogu biti opasne za djecu. **Postoji opasnost od gušenja!**

Dijelove ambalaže čuvajte van dosega djece i što prije likvidirajte.

## Preporuke prije upotrebe

Prije upotrebe uređaja mora korisnik pažljivo pročitati ove upute za korištenje.

## Kvalifikacija

Osim detaljne upute od strane stručnjaka u vezi korištenja ovog uređaja nije potrebna druga kvalifikacija.

## Minimalna starost osoblja stroja

Sa uređajem smiju raditi samo osobe koje su napunile 16 godina. Jedina iznimka jest rad maloljetnih osoba, uz uvjet da ove osobe rade s uređajem u okviru praktičnih vježbi pod nadzorom stručnog voditelja obuke.

## Obuka

Korištenje uređaja zahtijeva samo odgovarajuću pouku od strane stručne osobe odnosno upoznavanje sa uputama navedenim u napatku za korištenje. Specijalna obuka nije neophodna.

## Servis

Da li imate **tehnička pitanja** ? **Reklamaciju**? **Da li Vam trebaju rezervni dijelovi ili upute za uporabu?**

Na našem internetnim stranicama [www.guede.com](http://www.guede.com) u odjeljenju „**Servis**“ ćemo Vam pružiti pomoć brzo i bez nepotrebne birokracije. Pomozite nam kako bismo Vam mogli pomoći. Radi identifikacije Vašeg aparata u slučaju reklamacije potreban nam je serijski broj, broj narudžbe i godina proizvodnje. Sve ove podatke naći ćete na tipskoj pločici. Kako biste ove podatke uvijek imali pri ruci, napišite je molimo ovdje:

**Serijski broj:**

**Kataloški broj:**

**Godina proizvodnje:**

**Telefon:** +49 (0) 79 04 / 700-360

**Telefaks:** +49 (0) 79 04 / 700-51999

**E-mail:** [support@ts.guede.com](mailto:support@ts.guede.com)

## Tablica održavanja

Nakon prešanja operite dijelove vrućom vodom. Prešu skladištite u suhoj prostoriji kako bi se moglo drvo korpe za prešanje dobro osušiti.

Nakon dužeg vremena mirovanja namažite ležišta i metalnu površinu jestivim uljem.



## Uvod

Za pripremu mošta i voćnog soka od bobica i voća.  
PAŽNJA: Prešanje se smije izvršiti tek poslije drobljenja voća. Molimo vas upotrebljavate platno za prešanje (u sklopu opreme) da prešano voće ne bi bilo istiskivano iz korpe za prešanje.

## Upravljački elementi

1. Stalak s posudom za skupljanje soka
2. Korpa za prešanje
3. Drveni tanjur
4. Drveni razupirači
5. Pritisna ploča
6. Vijak
7. vretena matica
8. press krpom
9. najlon disk

## Tehnički podaci # 30001 OP 6

Upravljanje:	Vijak Tisak
Ukupna visina:	560 mm
Visina posude u preši:	260 mm
Promjer posude:	195 mm
Promjer rezervoara za hvatanje:	275 mm
Zapremina kofe:	6 l
Mere :	Ø275 x 560 mm
Težina:	6,1 kg

## Tehnički podaci # 30003 OP 12

Upravljanje:	Vijak Tisak
Ukupna visina:	575mm
Visina posude u preši:	270 mm
Promjer posude:	265 mm
Promjer rezervoara za hvatanje:	370 mm
Zapremina kofe:	12 l
Mere :	Ø370 x 575 mm
Težina:	10 kg

## Tehnički podaci # 30005 OP 18

Upravljanje:	Vijak Tisak
Ukupna visina:	695 mm
Visina posude u preši:	365 mm
Promjer posude:	285 mm
Promjer rezervoara za hvatanje:	370 mm
Zapremina kofe:	18 l
Mere :	Ø370 x 695 mm
Težina:	13,3 kg

## Bezbjednosne mjere



- Prije nego što počnete s radom, fiksirajte najprije noge na pod.
- U toku okretanja pogonskog kotača zabranjeno je stavljati ruku u prešu.
- Zabranjeno je produžavati klipnjaču.
- Važno: Prešu za voće stabilno pričvrstite uz pod, da ne bi mogla skliznuti niti se prevrnuti.
- Na radnom mjestu održavajte čistoću i red.  
**OPASNOST OD KLIZANJA!**

## Oznaka



### Bezbjednost proizvoda:

	
Proizvod ispunjava naređenja odgovarajućih direktiva EU	

## Zaštita životne okoline:

	
Osigurajte stručnu likvidaciju otpada kako ne bi došlo do oštećenja okoliša.	Kartonsku ambalažu odnesite u reciklažu ili u odgovarajući centar za skupljanje otpada.

## Ambalaža:

	
Zaštite od vlage. Zerbrechlich Ambalaža mora biti okrenuta prema gore.	Krhki
	
Interseroh-Recycling	

## Rad

1. Obložite korpu odgovarajućim platnom za prešanje.
2. Napunite je razdrobljenim voćem. Pri ome vodite računa da prešano voće bude potpuno okruženo platnom.
3. Stavite pritisnu ploču na napunjenu korpu.
4. Stavite drvene razupirače na pritisnu ploču. Dodatni drveni razupirači se mogu dobiti u sklopu opreme.
5. Rukom zavrnite maticu na vijak.
6. Gurnite pogonsku šipku u trostruki otvor matice.
7. Maticu zavrnite tako da se može početi s prešanjem.
8. Ukoliko dođe vreteno sve do korpe za prešanje i želite tlak dalje povećavati, moraćete vijak ponovno popustiti i dopuniti voće ili staviti dodatne drvene razupirače (u sklopu opreme).

## Garancija

Garantni rok se odnosi isključivo na mane i nedostatke materijala ili mane nastale prilikom proizvodnje. U slučaju reklamacije proizvoda dostavite originalni račun s navedenim datumom nabavke. U okvir garancije ne spadaju kvarovi, koji bi nastali putem nepravilne uporabe kao npr.: preopterećenje stroja, rukovanje silom odnosno zbog štetnog dodira sa stranim predmetima. Garancija se ne odnosi na štete nastale uslijed nepoštivanja uputstava za upotrebu i montažu i prilikom normalne upotrebe.

## Uputstva za slučaj nužde

Obezbjedite prvu pomoć prema vrsti ozljeda i što prije potražite stručnu pomoć ljekara.  
Oštećenu osobu zaštitite od drugih opasnosti i pomirite je.

**Za slučaj eventualnih nesreća i ozljeda na radu, na radilištu mora biti uvijek na raspolaganju kutija za pružanje prve pomoći u skladu sa standardom DIN 13164. Poslije korištenja određenog materijala iz priručne ljekarne neophodno je isti odmah dopuniti. Ukoliko zahtijevate pomoć, navedite slijedeće podatke:**

1. Mjesto nesreće
2. Vrsta nesreće
3. Broj ozlijeđenih osoba
4. Vrsta ozljede

## Likvidacija

Uputstva za likvidaciju ovog uređaja proizlaze iz navedenih ideograma, koji se nalaze na njegovom kućištu na uređaju i na ambalaži. Objašnjenja značenja pojedinačnih ideograma ćete naći u poglavlju „Oznake na uređaju“.

### Likvidacija originalne ambalaže

Originalna ambalaža štiti uređaj od oštećenja prilikom prijevoza. Materijal ambalaže odabran je s obzirom na zaštitu okoliša i način likvidacije, što znači da taj materijal može biti recikliran.

Vraćanjem ambalaže u novi ciklus (reciklažu) štite sirovine i doprinosite smanjenju troškova likvidacije i rukovanja s otpadom.

Dijelovi ambalaže (npr. folije Styropor®) mogu biti opasne za djecu. **Postoji opasnost od gušenja!**

Ambalažu čuvajte van dosega djece ili je što prije likvidirajte.

## Preporuke prije korištenja

Prije korištenja uređaja mora korisnik pažljivo pročitati ova uputstva za korištenje.

## Kvalifikacija

Osim detaljnih uputstava od strane stručnjaka u vezi korištenja ovog uređaja nije potrebna druga kvalifikacija.

## Minimalna starost osoblja, koje koristi uređaj

Uređaj mogu koristiti samo osobe koje su napunile 16 godina. Jedina iznimka je rad maloljetnih osoba, pod uslovom da ove osobe rade s uređajem u okviru praktičnih vježbi pod nadzorom stručnog voditelja.

## Obuka

Primjena uređaja zahtijeva samo odgovarajuću pouku od strane stručnjaka odnosno upoznavanje sa uputama navedenim u uputstvu za korištenje. Specijalna obuka nije potrebna.

## Servis

Da li imate **tehnička pitanja** ? **Reklamaciju**? **Da li Vam trebaju rezervni dijelovi ili nova uputstva za upotrebu?**

Na našim stranicama [www.guede.com](http://www.guede.com) u odjeljenju „**Servis**“ pružamo pomoć brzo i bez suvišne birokracije. Pomozite nam kako bismo mi Vama mogli pomoći. Radi identifikacije Vašeg uređaja za slučaj reklamacije neophodan nam je serijski broj, broj narudžbe i godina proizvodnje. Sve gore spomenute podatke naći ćete na tipskoj etiketi. Da biste ove podatke uvijek imali pri ruci, zapišite ih molim tu:

**Serijski broj:**

**Kataloški broj/broj narudžbe:**

**Godina proizvodnje:**

**Telefon:** +49 (0) 79 04 / 700-360

**Telefaks:** +49 (0) 79 04 / 700-51999

**E-mail:** support@ts.guede.com

## Tabela održavanja

Poslije prešanja operite dijelove vrućom vodom. Prešu čuvajte u suhoj prostoriji da bi se moglo drvo korpe za prešanje dobro osušiti.

Nakon dužeg vremena mirovanja namažite ležišta i metalnu površinu prehrambenim uljem.

## Introducere

Pentru fabricarea mustului și a sucului de fructe din boabe și fructe. **ATENȚIE:** Presarea se poate efectua doar după zdrobirea fructelor. Folosiți vă rugăm pânza de presare (se poate obține ca și accesoriu!) pentru ca fructele presate să nu fie împinse din coșul de presare.

## Elemente de comandă

1. Suport cu tava de colectare a sucului
2. Coș de presare
3. Farfurie de lemn
4. Distanțiere din lemn
5. Placă de apăsare
6. piuliță ax
7. Tijă
8. presă pânză
9. disc de nailon

## Date tehnice # 30001 OP 6

<b>Acționare:</b>	șurub Apăsare
<b>Înălțime totală:</b>	560 mm
<b>Înălțimea coșului de presare:</b>	260 mm
<b>Diametrul coșului:</b>	195 mm
<b>Diametrul recipientului de captare:</b>	275 mm
<b>Capacitatea coșului:</b>	6 l
<b>Dimensiuni:</b>	Ø275 x 560 mm
<b>Greutate:</b>	6,1 kg

## Date tehnice # 30003 OP 12

<b>Acționare:</b>	șurub Apăsare
<b>Înălțime totală:</b>	575 mm
<b>Înălțimea coșului de presare:</b>	270 mm
<b>Diametrul coșului:</b>	265 mm
<b>Diametrul recipientului de captare:</b>	370 mm
<b>Capacitatea coșului:</b>	12 l
<b>Dimensiuni:</b>	Ø370 x 575 mm
<b>Greutate:</b>	10 kg

## Date tehnice # 30005 OP 18

<b>Acționare:</b>	șurub Apăsare
<b>Înălțime totală:</b>	695 mm
<b>Înălțimea coșului de presare:</b>	365 mm
<b>Diametrul coșului:</b>	285 mm
<b>Diametrul recipientului de captare:</b>	370 mm
<b>Capacitatea coșului:</b>	18 l
<b>Dimensiuni:</b>	Ø370 x 695 mm
<b>Greutate:</b>	13,3 kg

## Măsuri de securitate



- Înainte de a începe să presați, fixați mai întâi picioarele de podea.
- În timpul rotirii roții de acționare este interzisă introducerea mâinilor în presă.
- Este interzisă prelungirea tije.
- Important: Fixați stabil presa de fructe ca să nu poată aluneca sau să se răstoarne.
- Păstrați curățenia la locul de muncă. **PERICOL DE ALUNECARE!**

## Însemnări



### Securitatea produsului:

	
Produsul corespunde normelor UE aferente	

### Protejarea mediului înconjurător:

	
Lichidați deșeurile profesional, în așa fel, încât să nu dăunați mediului înconjurător.	Ambalajul din carton se poate preda spre reciclare la unitatea de colectare.

### Ambalaj:

	
Ferțiți de umezeală Fragil Ambalajul trebuie orientat în sus	Fragil
	
Interseroh-Recycling	

## Exploatare

1. Puneți în interiorul coșului pânză de presare potrivită.
2. Umpleți presa cu fructele zdrobite, la aceasta aveți grijă ca fructele presate să fie înconjurate total cu pânza de presare.
3. Puneți placa de presare peste coșul umplut.
4. Puneți distanțiere din lemn peste placa de presare; Distanțiere din lemn adiționale se pot obține ca și accesorii.
5. Înșurubați cu mâna piulița pe șurub.
6. Introduceți tija de acționare în orificiul triplu al piuliței.
7. Înșurubați piulița în așa fel ca să se poată începe presarea.
8. Dacă ajungeți cu arborele până la coșul de presare și doriți să măriți mai departe presiunea, trebuie să slăbiți șurubul și să completați fructele sau să adăugați distanțiere din lemn suplimentare (se pot obține ca și accesorii).

## Garanție

Garanția se referă exclusiv la defectele de material sau de producție. La reclamații în perioada de garanție atașați originalul bonului de cumpărare cu data cumpărării. Din garanție este exclusă utilizarea neprofesională, ca de ex. suprasolicitarea dispozitivului, folosirea cu forța, deteriorarea de o persoană străină sau de un corp străin. Nerespectarea Manualului de utilizare și a instrucțiunilor de montare, precum și uzura normală sunt excluse de asemenea din garanție.

## Comportare în caz de urgență

Acordați primul ajutor corespunzător accidentului și chemați cât posibil de repede un ajutor medical calificat. Feriți persoana accidentată de alte vătămări și stabiliți-o.

**Pentru un eventual accident, la locul de muncă trebuie să fie întotdeauna la îndemână trusa de prim ajutor conform DIN 13164. Materialul consumat din trusa de prim ajutor trebuie imediat completat.**

**La solicitarea ajutorului menționați aceste date:**

1. **Locul accidentului**
2. **Natura accidentului**
3. **Numărul de accidentați**
4. **Natura rănilor**

## Lichidare

Instrucțiunile de lichidare reies din pictogramele amplasate pe dispozitiv, respectiv pe ambalaj. Descrierea semnificațiilor în parte găsiți în capitolul „Însemnări”.

### Lichidarea ambalajului de transport

Ambalajul ferește dispozitivul de deteriorare la transport. Materialele ambalajelor sunt alese de regulă în funcție de protejarea acestora a mediului înconjurător și de modalitatea de lichidare și de aceea pot fi reciclate. Returnarea ambalajelor în circuitul materialelor economisește materiile prime și reduce costurile de lichidare a deșeurilor.

Unele părți ale ambalajului (de ex. folia Styropor®) pot fi periculoase pentru copii. **Există pericolul de sufocare!** Păstrați părțile ambalajului în afara accesului copiilor și lichidați-le cât mai repede.

## Cerințe la deservire

Deservitorul, înainte de utilizarea dispozitivului, trebuie să citească cu atenție Manualul de utilizare.

## Calificare

Pentru deservirea dispozitivului nu este necesară nici o calificare specială, în afara instruirii de către un specialist.

## Vârstă minimă

Cu dispozitiv au voie să lucreze doar persoanele care au împlinit deja 16 ani. Excepție prezintă utilizarea dispozitivului de către tineri, dacă aceasta se exercită în timpul educației profesionale, în scopul însușirii îndemânării sub supravegherea instructorului.

## Instruiri

Utilizarea dispozitivului necesită doar o instruire corespunzătoare de către un specialist, respectiv Manualul de utilizare. Nu este necesară instruire specială.

## Service

**Aveți întrebări tehnice? Reclamație? Aveți nevoie de piese de schimb sau de Manual de utilizare?**

Pe site-ul nostru [www.guede.com](http://www.guede.com) în secția **Service** vă ajutăm rapid și nebirocratic. Ajutați-ne vă rugăm să vă ajutăm. Pentru identificarea dispozitivului dvs. în cazul reclamației, avem nevoie de numărul de serie, numărul de comandă și de anul fabricației. Toate aceste informații le găsiți pe plăcuța de identificare. Pentru a avea aceste date întotdeauna la îndemână, însemnați-le vă rugăm mai jos.

**Numărul de serie:**  
**Nr. comandă:**

## Anul fabricației:

**Tel.:** +49 (0) 79 04 / 700-360  
**Fax:** +49 (0) 79 04 / 700-51999  
**E-mail:** [support@ts.guede.com](mailto:support@ts.guede.com)

## Tabel de întreținere

După presare spălați piesele cu apă fierbinte. Păstrați presa în încăpere uscată ca lemnul coșului de presare să se usuce bine.

După o pauză mai îndelungată gresați rulmenții și suprafața metalică cu ulei comestibil.

## Увод

За производство на плодов сок от зърна и плодове.  
ВНИМАНИЕ: Пресоването може да се извършва едва след раздробяване на плодовете. Моля, използвайте пресоващо платно (може да се получи като аксесоар!), за да не бъдат пресованите плодове натискани извън пресовачия кош.

## Управляващи елементи

1. Стойка с купа за събиране на сока
2. Пресоващ кош
3. Дървена чиния
4. Дървени разпънки
5. Притискаща плоча
6. Винт
7. гайка
8. натиснете кърпа
9. найлон диск

## Технически данни # 30001 OP 6

Управление:	винт Пресоване
Обща височина:	560 mm
Височина на пресовачия кош:	260 mm
Диаметър на коша:	195 mm
Диаметър на улавящия резервоар:	275 mm
Обем на коша:	6 л
Размер:	Ø275 x 560 mm
Тегло:	6,1 кг

## Технически данни # 30003 OP 12

Управление:	винт Пресоване
Обща височина:	575mm
Височина на пресовачия кош:	270mm
Диаметър на коша:	265mm
Диаметър на улавящия резервоар:	370 mm
Обем на коша:	12 л
Размер:	Ø370 x 575 mm
Тегло:	10 кг

## Технически данни # 30005 OP 18

Управление:	винт Пресоване
Обща височина:	695 mm
Височина на пресовачия кош:	365 mm
Диаметър на коша:	285 mm
Диаметър на улавящия резервоар:	370 mm
Обем на коша:	18 л
Размер:	Ø370 x 695 mm
Тегло:	13,3 кг

## Инструкции за безопасност



- Преди да започнете да пресовате, най-напред закрепете краката към пода.
  - По време на въртене на задвижващото колело е забранено да се пипа с ръка в пресата.
  - Забранено е да се удължава предавателния лост.
  - Важно: Закрепете стабилно пресата за плодове, за да не може да се плъзне или да се преобърне.
  - Поддържайте чистота на работното място.
- ОПАСНОСТ ОТ ПОДХЛЪЗВАНЕ!**

## Обозначение

### Безопасност на продукта:

	
Продукта отговаря на съответните норми на ЕС	

### Защита на жизнената среда:

	
Ликвидирайте отпадъка професионално така, че да не вредите на околната среда.	Опаковъчния материал от картон можете да предадете за цел рецилация във вторични суровини

### Опаковка:

	
Пазете пред влага Zerbrechlich Опаковката трябва да бъде ориентирана нагоре	Чуплива
	
Interseroh-Recycling	

## Работа

1. Облицовайте коша с подходящо пресоващо платно.
2. Напълнете пресата с раздробени плодове, при което обърнете внимание на това, пресованите плодове да бъдат обърнати изцяло от платното.
3. Поставете притискащата плоча върху пълния кош.
4. Поставете дървените разпънки върху притискащата плоча; Допълнителните дървени разпънки могат да се получат като аксесоари.
5. Завинтете с ръка гайката върху винта.
6. Мушнете задвижващия прът в тройния отвор на гайката.
7. Завинтете гайката така, че да бъде възможно да се започне да се пресова.
8. Ако стигнете с вретеното чак до пресовачия кош и желаете още да увеличите налягането, трябва отново да разхлабите винта и да допълните пресованите плодове или да добавите допълнителни дървени разпънки (могат да се получат като аксесоари).

## Гаранция

Гаранцията се отнася изключително за дефекти на материала или фабрични дефекти. При упражняване на рекламации в гаранционния срок прибавете оригинален документ от закупуването с дата на покупката. От право на гаранция са изключени непрофесионална употреба като напр. претоварване на уреда, употреба със сила, увреждане от чуждо лице или от чужд предмет. Неспазване на упътването за употреба и упътването за монтаж и нормалното износване също са изключени от гаранция.

### Поведение в случай на беда

Окажете при злополука съответната първа помощ и повикайте колкото се може по бързо квалифицирана медицинска помощ.  
Предпазете пострадалия от други злополуки и го успокойте.

**Заради евентуална злополука на работното място трябва винаги да има под ръка аптечка за първа помощ според DIN 13164. Материала, който вземете от аптечката трябва да бъде допълнен веднага. Ако искате помощ, посочете тези данни:**

1. Място на злополуката
2. Вид на злополуката
3. Брой на ранените
4. Вид нараняване

### Ликвидация

Инструкциите за ликвидация произлизат от пиктограмите, които са разположени на уреда респ. на опаковката. Описанието на отделните значения ще намерите в раздел "Обозначения".

#### Ликвидация на транспортната опаковка

Опаковката предпазва уреда пред увреждане при транспортиране.

Опаковъчните материали обикновено са избрани според тяхната грижа за околната среда и начина на ликвидация и затова могат да се рециклират. Връщането на опаковката в обръщение спестява суровини за материала и понижава разходите за ликвидация на отпадъците. Части от опаковката (напр. фолио, стиропор®) могат да представляват опасност за деца. **Съществува опасност от задушаване!** Съхранявайте части от опаковката на недостъпно за деца място, и ги ликвидирайте колкото се може по-бързо.

### Изисквания за обслужване

Обслужващия преди употребата на уреда трябва внимателно да прочете упътването за обслужване.

### Квалификация

Освен подробно поучение от специалист за използването на уреда не е необходима никаква специална квалификация.

### Минимална възраст

С уреда могат да работят само лица, които са навършили 16 години .

Изключения прави използването от непълнолетни само, ако това става по време на професионалното обучение с цел постигане на умение под надзора на обучаващото лице.

### Обучение

Използването на уреда изисква само съответно поучение от специалист, респ. от упътването за обслужване . Специално обучение не е необходимо.

### Сервиз

#### Имате ли технически въпроси? Рекламации? Необходими ли Ви са резервни части или упътване за обслужване?

На нашите страници [www.guede.com](http://www.guede.com) в отдел Сервиз ще Ви помогнем бързо и без излишна бюрокрация. Помогнете ни, моля, за да можем да Ви помагаме. За да можем да идентифицираме Вашия уред в случай на рекламация, ни е необходимо да знаем неговия сериен номер, номера на продукта и година на производство. Всички тези данни ще намерите на типовата табелка. За да ги имате под ръка постоянно, запишете ги, моля, тук.

**Сериен номер:**

**Заявка номер:**

**Година на производство:**

**Тел.:** +49 (0) 79 04 / 700-360

**факс:** +49 (0) 79 04 / 700-51999

**E-Mail:** [support@ts.guede.com](mailto:support@ts.guede.com)

### Таблица на поддръжката

След пресоване измийте частите с гореща вода. Съхранявайте пресата в сухи помещения, за да може дървото на коша за пресоване да изсъхне добре. След продължително стоене намажете лагерите и металната повърхност с олио.