

# HOBOT-SP10 *iScraper*

Robotický čistič okien

## SK NÁVOD





## © Dôležité bezpečnostné inštrukcie

**Prečítajte si celý návod pred používaním výrobku a ponechajte si ho po celú dobu používania výrobku.**

**Továrni prednastavené hlasové pokyny ľahko zmeníte na SLOVENSKÝ JAZYK v aplikácii HOBOT**

Tento výrobok môžu používať deti od 8 rokov a osoby so zníženými fyzickými, zmyslovými alebo duševnými schopnosťami alebo s nedostatkom skúseností a znalostí, ak sú pod dohľadom alebo ak boli poučené o bezpečnom používaní výrobku a rozumejú súvisiacim rizikám. Deti sa s výrobkom nesmú hrať. Čistenie a údržbu nesmú vykonávať deti bez dozoru.

- Postupujte podľa inštrukcií a informácií v návode.
- Uchovávajte tento návod na ľahko prístupnom mieste pre budúce použitie.
- Skladujte HOBOT a príslušenstvo mimo dosahu detí.
- Skladujte výrobok na suchom a chladnom mieste vo vnútri, mimo priameho slnečného svetla, otvoreného ohňa, tepla, vlhkosti, vody a iných kvapalín.
- HOBOT neskladujte v blízkosti oleja, horľavých sprejov alebo horľavých materiálov.
- Nenechávajte HOBOT bez dozoru, ak je pripojený k napájaniu.
- Prevádzková teplota: 10°C ~40°C (50°F ~104°F)
- Skladovacia teplota: 0°C ~50°C (32°F ~122°F)

## © Prevádzkové upozornenie

### **Upozornenie pred použitím – overenie situácie okolitého prostredia**

- Nepoužívajte HOBOT za dažďa, hmly alebo ak sú okná namrznuté. Vlhkosť vzduchu musí byť >85%.
- Nepoužívajte HOBOT na rozbitom skle.
- Pred použitím výrobku odhrňte záclony a závesy, nesiahajte na pohybujúce sa časti výrobku pri práci, aby nedošlo k poraneniu či rozbitiu výrobku.
- Nepoužívajte HOBOT na okná a zrkadlá, kam dopadajú priame slnečné lúče či iné ostré svetlo.
- V prípade, že je okno veľmi zaprášené alebo masťné, utrite dočista malú plochu veľkosti robota, aby sa mohol HOBOT správne pristáť.

### **Pred použitím – kontrola výrobku**

- Skontrolujte, či nie je bezpečnostné lano poškodené. Výrobok používajte vždy so zaisteným bezpečnostným lanom.
- Upevnite bezpečnostné lano okolo pevnej časti pri okne (kľučka, zábradlie).
- HOBOT musí byť pri čistení zapojený do elektrickej siete pomocou originálnych káblov a adaptéra.
- Pred použitím nechajte úplne nabiť UPS batériu. (LED musí svietiť modro).

# HOBOT

- Pred použitím skontrolujte, či je správne nainštalovaná utierka z mikrovlákná, aby nedošlo k úniku vzduchu. Nikdy nepoužívajte výrobok bez utierky, môže dôjsť k poškodeniu výrobku aj skleneného povrchu.
- V zásobníku používajte iba čistú destilovanú vodu alebo prípravok HOBOT. Iné prípravky môžu poškodiť výrobok a nesmú sa do zásobníka nalievať.

## Zapnutie a vypnutie

- Zapnite HOBOT hlavným vypínačom, a potom ho priložte k čistenému sklu, aby sa prisal.
- Uistite sa, že je HOBOT pevne prisatý a drží na povrchu.
- Po skončení čistenia uchopte HOBOT rukou, vypnite hlavný vypínač a zložte ho z čisteného povrchu.
- Nepoužívajte HOBOT na sklá s reflexnou alebo ochrannou vrstvou, môže dôjsť k poškriabaniu tejto mäkkej vrstvy.
- Pred uskladnením výrobku alebo pred jeho transportom odsajte zvyšnú tekutinu zo zásobníka a vyperte a úplne usušte utierku.
- Uistite sa, že nemáte v blízkosti zapnutého výrobku vlasy, voľné časti oblečenia, prsty alebo iné časti tela, ktoré sa môžu namotať či nasť do pohybujúcich sa častí výrobku.
- Ak máte vlhké ruky, nedotýkajte sa adaptéra, kábla ani zástrčky.
- Dodržujte zásady platné pre bezpečné používanie elektrických prístrojov, aby ste predišli prípadným zraneniam či inému nebezpečenstvu.

## © Bezpečnostné upozornenie k batérii a adaptéru

- Napájací adaptér zapájajte iba do elektrickej zásuvky, ktorá zodpovedá špecifikáciám (100-240VAC).
- Nerozoberajte adaptér alebo prívodné káble. Ak je adaptér poškodený, vymeňte ho za nový originálny adaptér.
- Na HOBOT ani na adaptér nekladte žiadne ťažké predmety, dôjde k poškodeniu výrobku a jeho častí.
- Nikdy nezakrývajte vetracie otvory výrobku a adaptéra, predídete tak zničeniu či spadnutiu výrobku.
- Nepoužívajte HOBOT v blízkosti silných magnetických polí av priestore, kde sú horľavé kvapaliny, prchavé látky alebo plyn. Nevystavujte HOBOT vysokým teplotám (kúrenie, oheň).
- Ak je potrebné vymeniť UPS záložnú batériu, kontaktujte autorizovaný servis.
- S výrobkom používajte iba originálny adaptér a príslušenstvo. Pri použití neoriginálnych dielov môže dôjsť k poškodeniu výrobku a zlej funkčnosti výrobku.
- Batériu nesmiete rozoberať, vhadzovať do ohňa alebo vystavovať teplotám nad 60°C (140°F).
- Pokiaľ HOBOT nebudete dlhšiu dobu používať, skladujte ho na suchom a bezpečnom mieste vo vnútri. Batériu nabíjajte každé 3 mesiace, aby sa predĺžila jej životnosť a nedošlo k jej podvybitiu.
- Nepoužívajte HOBOT s poškodeným napájacím káblom. Kábel nesmiete

- ohýbať cez ostré hrany a rohy či zovrieť do rámu okna alebo dverí.
- Nepoužívajte HOBOT pokiaľ je niektorá z častí alebo príslušenstva poškodená.
- Pred čistením a údržbou výrobku ho vypnite hlavným vypínačom a odpojte od el. siete.
- HOBOT nie je vodotesný. Pri postriekaní vodou alebo ponorení do vody či inej tekutiny môže dôjsť k poškodeniu elektroniky. Na HOBOT nestriekajte vodu ani iné tekutiny a nepolievajte ho vodou.
- Opravy a úpravy výrobku smie vykonávať iba odborne spôsobilá osoba.
- Informácie o predpisoch pre recykláciu a likvidáciu elektronických spotrebičov vo vašej oblasti vám poskytne miestny úrad pre nakladanie s odpadmi. Nevyhadzujte HOBOT a batérie do netriedeného domového odpadu.

## ©Copyright & Ochranná známka

Copyright© 2026 by HOBOT® Technology Inc. Všetky práva vyhradené. Žiadna časť tejto publikácie nesmie byť reprodukováná, prenášaná, prepisovaná, ukladaná vo vyhľadávacom systéme alebo preložená do akéhokoľvek jazyka alebo počítačového jazyka, v akejkoľvek forme alebo akýmikoľvek prostriedkami, elektronickými, mechanickými, magnetickými, optickými, chemickými, manuálnymi alebo inak, bez predchádzajúceho písomného povolenia spoločnosti HOBOT Technolog Všetky ostatné logá, produkty alebo názvy spoločností uvedené v tejto príručke môžu byť registrovanými ochrannými známkami alebo autorskými právami príslušných spoločností a slúžia len na informačné účely.

## ©Zodpovednosť výrobcu

HOBOT Technology Inc. neposkytuje žiadne nároky ani záruky, vyjadrené ani predpokladané, s ohľadom na obsah tohto návodu a konkrétne sa zrieka akýchkoľvek záruk, obchodovateľnosti alebo vhodnosti na akýkoľvek konkrétny účel. Okrem toho si HOBOT Technology Inc. vyhradzuje právo tento návod revidovať a z času na čas vykonávať zmeny v jeho obsahu bez záväzku poskytovať oznámenie o týchto revíziách alebo zmenách. Užívateľ by sa mal riadiť pokynmi uvedenými v tomto návode, ale v konečnom dôsledku zodpovedá za zaobchádzanie s výrobkom a bezpečnosť pri používaní tohto výrobku.

## ©Záruka

Záručná doba na výrobok je 24 mesiacov. Záruka sa nevzťahuje na vady spôsobené bežným opotrebením (u batérií najmä strata kapacity, životnosť batérie je minimálne 6 mesiacov odo dňa predaja, či opotrebovaním utierok, stierok, trysiek atď.) či mechanickým poškodením. Záruka sa nevzťahuje na používanie výrobku, ktoré nie je v súlade s týmto návodom, pri používaní neoriginálnych dielov

# HOBOT

---

a príslušenstva, opravy či úpravy vykonané inou osobou ako odborne spôsobilou či autorizovaným servisom. Okrem toho si spoločnosť HOBOT Technology Inc. vyhradzuje právo túto publikáciu revidovať a z času na čas vykonávať zmeny v obsahu tejto publikácie bez povinnosti poskytovať oznámenie o takých revíziách alebo zmenách. Užívateľ by sa mal riadiť pokynmi uvedenými v tomto návode, ale v konečnom dôsledku zodpovedá za zaobchádzanie s výrobkom a bezpečnosť pri používaní tohto výrobku.

## © Popis

Robotický čistič okien HOBOT-SP10 iScraper je určený na automatizované čistenie okien v domácnosti. Technológia čistenia skiel SSS™ je trojstupňový proces čistenia: vlhčenie plochy tryskami, čistenie povrchu utierkou z jemného mikrovlákna a odstránenie zvyškov vody dvoma aktívnymi stierkami. Pri horizontálnom pohybe robot automaticky zdvihne prednú stierku a zapne zadnú, aby odstránil prebytočnú vodu a nečistoty bez šmúh. HOBOT pracuje systematicky a pohybuje sa po skle, ktoré kompletne vyčistí a vyleští. HOBOT sa k povrchu prisáva výkonným bezkefovým motorom a pohyb zaisťujú dve pásové kolesá. Medzi bezpečnostné prvky patrí detekcia úniku vzduchu v reálnom čase pre prácu na bezrámových oknách, záložné batérie (UPS) a bezpečnostné lano. HOBOT-SP10 je možné ovládať pomocou aplikácie HOBOT LEGEE, ktorá je na stiahnutie zadarmo a diaľkovým ovládaním. HOBOT je určený iba na čistenie sklenených plôch v tvare štvorca alebo obdĺžnika.

## © Vlastnosti

- Technológia čistenia skiel SSS™
- Dve odolné stierky z materiálu s vysokým povrchovým napätím
- Štyri trysky poháňané tlakovým čerpadlom
- Edge-Leakage™ senzory na detekciu rámov a bezrámových plôch
- Aktualizácia firmware technológií OTA
- Hlasové pokyny a funkcie kreatívneho hlasu
- Intuitívne smerové ovládanie, automatická detekcia orientácie
- Automatické zastavenie po dokončení čistenia
- Určené pre sklá akejkoľvek hrúbky
- 4 automatické módy čistenia
- Vstavaná UPS záložná batéria
- Algoritmus proti pádu
- Špeciálny bezpečnostný konektor DC kábla
- Utierky z jemného mikrovlákna
- Diaľkové ovládanie/Bluetooth aplikácie pre chytré telefóny

## © Popis HOBOT-SP10 iScraper

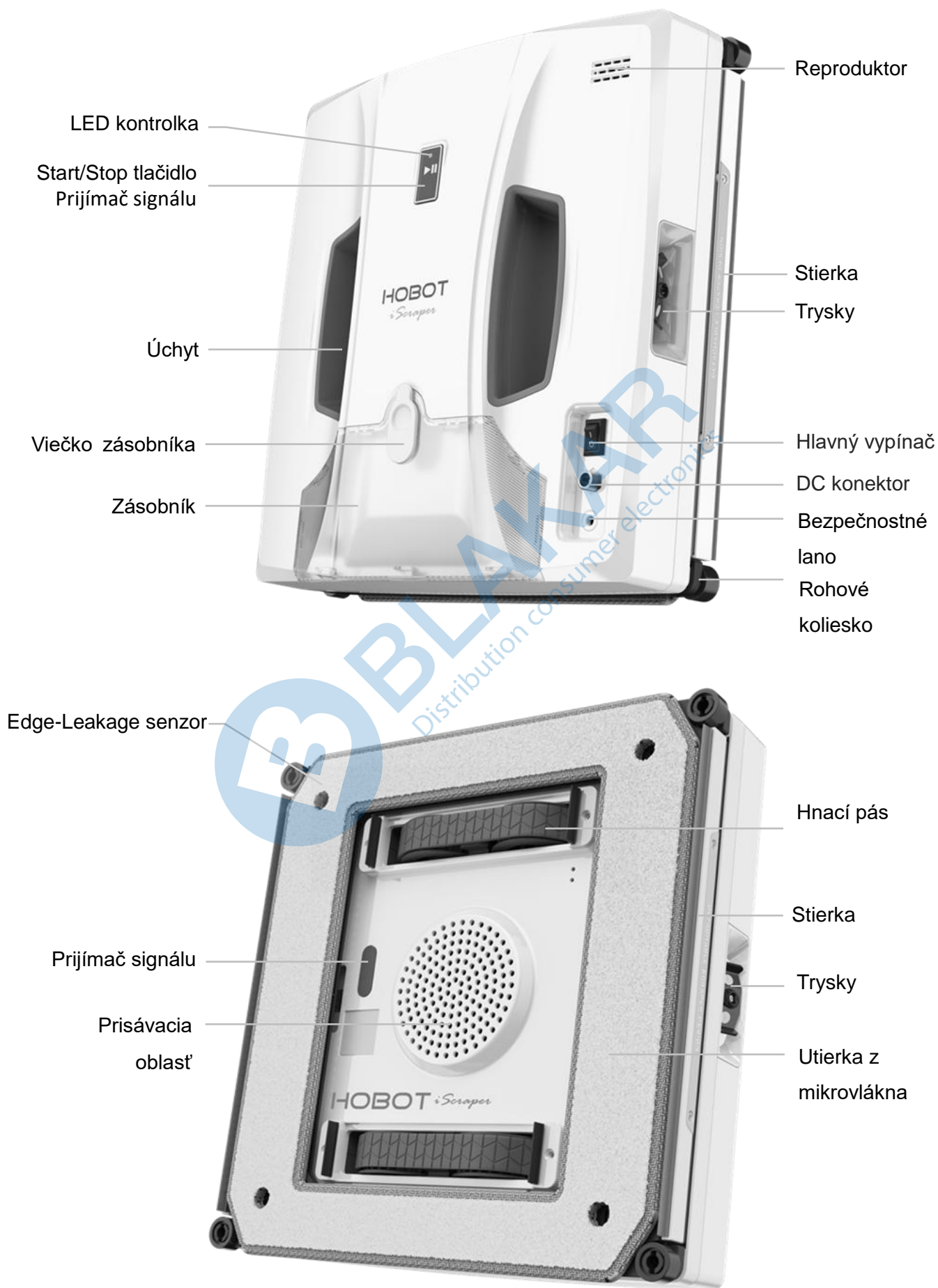

## © Ako HOBOT iScraper čistí okná a sklá?

**SSS™: Spray – Sweep – Scrape technológia čistenia okien a skiel**

HOBOT-SP10 iScraper robotický čistič okien zaistí perfektne čisté okná a sklá vďaka trojitej technológii čistenia SSS™- Spray, Sweep, Scrape. Duálne trysky poháňané čerpadlom automaticky povrch vlhčí, utierka z jemného mikrovlákna odstráni nečistoty a silikónové stierky odstránia zvyšky vody a nečistôt.

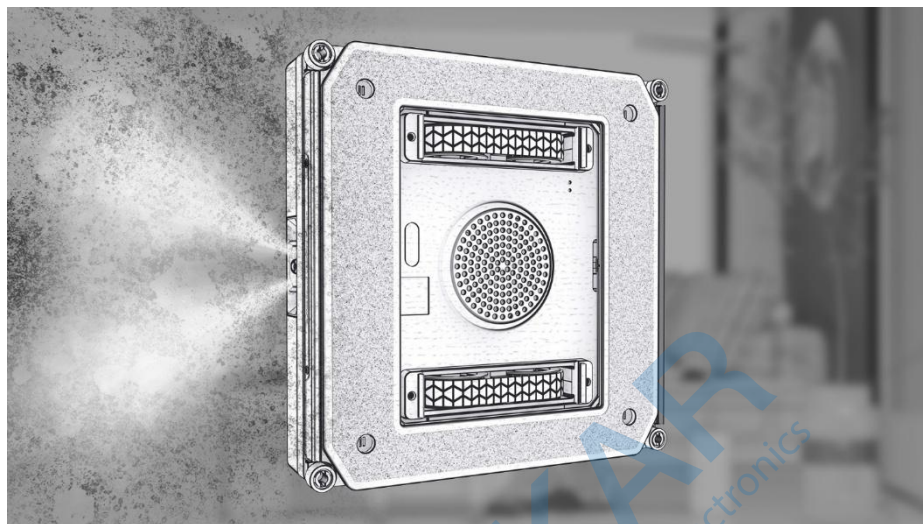

### **Spray**

Duálne trysky  
Ultra široký uhol rozstrelu  
Vetru odolné

### **Sweep**

Silná mikrovláknová utierka  
Odstráni prach a nečistoty

### **Scrape**

Dve stierky  
Presné dokončenie čistenia  
Odstráni zvyšky vody

## © Inštrukcie k HOBOT LEGEE aplikácii

**Nainštalujte si HOBOT LEGEE aplikáciu, pripojte HOBOT a začnite**

Naskenujte QR kód alebo vyhľadajte „HOBOT LEGEE“ v App Store/Google Play a stiahnite si aplikáciu zadarmo.



1. Zapnite Bluetooth v telefóne a spustíte aplikáciu HOBOT LEGEE.
2. Ak chcete pripojiť svoj HOBOT k aplikácii, postupujte podľa pokynov v aplikácii.
3. Pred aktualizáciou firmvéru alebo nahrávaním kreatívneho hlasu položte HOBOT na stôl.

## ⊙ Diaľkové ovládanie a aplikácie

HOBOT je možné ovládať spredu aj zozadu pomocou diaľkového ovládača alebo pomocou smartfónu prostredníctvom aplikácie HOBOT LEGEE.

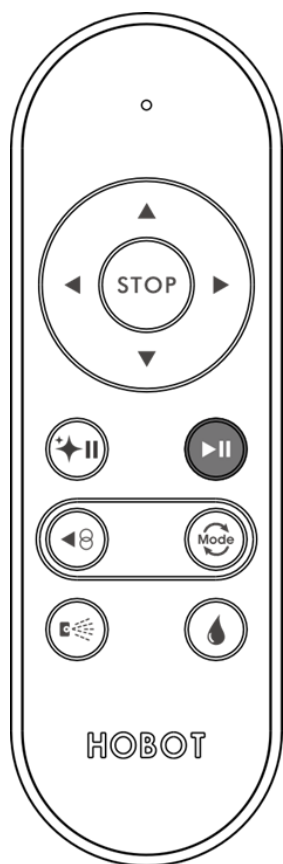

	Prepínač medzi čistiacimi módm ZH / Z / ZN / ZHA	
	Štart/Pauza čistenia Finishing mód: leštenie skiel	Vyjde hore a vyčistí celú plochu smerom dole
	Štart/Pauza čistenia Washing mód: mytí skiel	
	Začatie čistenia doľava, a potom vyčistí zvyšnú plochu smerom dole	
	Manuálne ovládanie požadovaným smerom	
	STOP	
	Zapnutie/vypnutie dávkovania vody (pri vypnutom dávkovaní sú vypnuté aj stierky)	
	Jednorazové nadávkovanie vody tryskami	

## ⊙ 4 automatické módy čistenia



**ZH**  
**Standard mód**

Najprv Zigzag horizontálne čistenie celej plochy, a potom dočistenie ľavej a pravej strany okna.



**Z**  
**Fast Cleaning mód**

Iba horizontálne Zigzag čistenie.



**ZN**  
**Fine Cleaning mód**

Najprv Zigzag horizontálne a následne Zigzag vertikálne čistenie.



**ZHA**  
**Handle Avoidance mód**

Najprv Zigzag horizontálne čistenie, a potom dočistenie ľavej a pravej strany okna s vyhýbaním sa úchytov/kľučiek.

**Spot Cleaning**  
**(pouze přes aplikaci)**



Extra čistenie na odstránenie odolných škvŕn.

## ⊙ Odporúčaný proces čistenia

- Na dosiahnutie najlepších výsledkov čistenia okien používajte HOBOT za slnečných dní alebo v dňoch s nízkou vlhkosťou.
- Nepoužívajte HOBOT za daždivých dní, v dňoch s vysokou vlhkosťou a na namrznuté okná.
- V prípade znečistenia ovzdušia, zahmlenia okien alebo slaného ovzdušia, ktoré spôsobujú tvorbu olejových filmov alebo usadenín solí na sklenených povrchoch, utrite najskôr malú plochu, aby sa HOBOT mohol prislať ku sklu.



## Ako čistiť okná

	Odstránenie nečistôt	Pri preklzávaní	Doleštenie
<b>Príprava</b>	Vyperte a vyžmýkajte utierku	Očistite hnacie pásy a vyžmýkajte utierku	Očistite hnacie pásy, stierky a použite suchú čistú utierku
<b>Diaľkové ovládanie</b>	 Washing mód: Najprv vyberte niektorý zo 4 automatických módov, a potom začnite čistenie.		 Finishing mód: Najprv vyberte Fast Cleaning mód, a potom začnite čistenie.

## ⊙ Záložná batéria (UPS)

- (1) Záložná batéria UPS zaisťuje náhradný zdroj napájania v prípade výpadku elektrického prúdu po dobu 20 minút.
- (2) HOBOT sa automaticky zastaví, rozsvieti sa červená a modrá LED a prehrá sa zvukový signál. Čo najskôr zložte HOBOT z okna. Ďalšie informácie nájdete v časti Často kladené otázky č. 2.

## ⊙ Inštrukcie na používanie HOBOT

### 1. Zostavenie

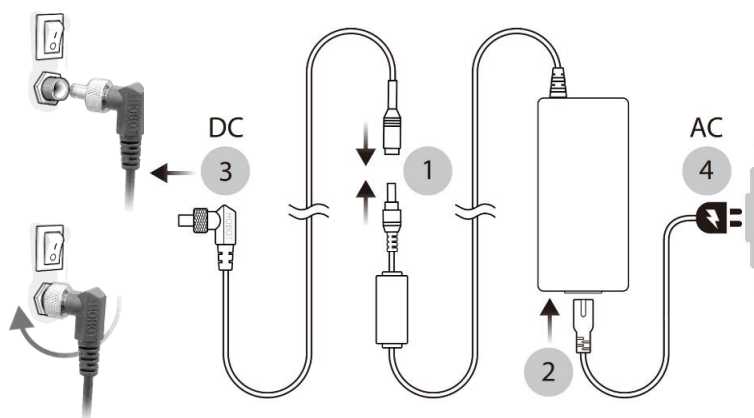

1. Pripojte adaptér k DC káblu.
2. Pripojte adaptér k AC káblu.
3. Zapojte a zaskrutkujte DC konektor do konektora na HOBOT.
4. Zapojte zástrčku AC kábla do elektrickej zásuvky.

## 2. Nabíjanie UPS záložnej batérie

- (1) Pripojte HOBOT k zdroju napájania, ale nezapínajte ho.
- (2) LED indikátor sa počas nabíjania rozsvieti oranžovo a po dokončení nabíjania svieti modro.
- (3) Pred použitím HOBOT musí byť batéria plne nabitá.

## 3. Inštalácia a údržba utierky z mikrovlákna

HOBOT môže pracovať so suchou aj vlhkou utierkou. Ak chcete utierku vyžmýkať, trikrát ju preložte vid' obrázky nižšie vyžmýkajte ju dosucha.

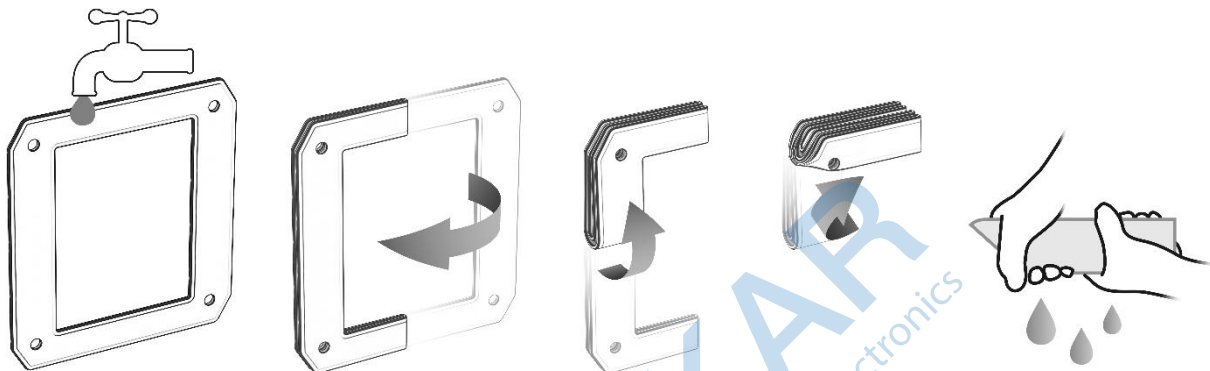

Utierku umiestnite na HOBOT rovno a uistite sa, že nezakrýva stierky ani rohové kolieska. Uhladte ju, aby prilnula na suché zipsy.

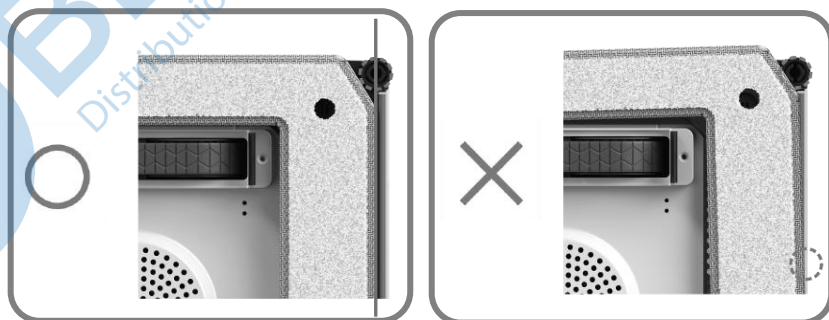

## 4. Naplnenie zásobníka

Do zásobníka nalievajte iba čistú vodou alebo čistú vodu s prípravkom HOBOT (predáva sa samostatne).



## 5. Používajte bezpečnostné prvky

- (1) Pri čistení okien na horných poschodiach musí byť na zemi umiestnená výstražná ceduľa, ktorá zabráni osobám v priblížení sa k danej oblasti.
- (2) Skontrolujte, či nie je bezpečnostné lano poškodené.

# HOBOT



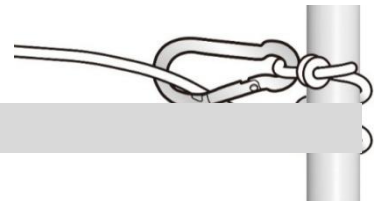



- (3) Upevnite bezpečnostné lano k pevnému predmetu pomocou slučky a karabíny.



## 6. Umiestnenie HOBOT na okno

- (1) Uistite sa, že je HOBOT správne pripojený k elektrickej zásuvke, aby mohol fungovať. Zapnite hlavný vypínač a uistite sa, že sací motor beží.
- (2) Umiestnite HOBOT na okno min. 10 cm od rámu alebo okraja.
- (3) Skontrolujte, či HOBOT na okne pevne drží a môžete spustiť čistenie.

## 7. Čistenie s automatickými módmi

- (1) Stlačte  pre výber čistiaceho módu, info v sekcii ©4 automatickej módy čistenia.
- (2) Stlačte ,  alebo  a HOBOT začne čistenie zvoleným módom.
- (3) Stlačte  pre zastavenie HOBOT.
- (4) Stlačte  pre navigáciu HOBOT požadovaným smerom.

## 8. Zloženie HOBOT z okna

Držte pevne HOBOT za úchyty, vypnite hlavný vypínač a zložte ho z okna.

## 9. Čistenie HOBOT a utierok pre najlepšie výsledky umývania

Pre zaistenie najlepších výsledkov umývania pravidelne udržiavajte váš HOBOT vrátane pranie utierok, čistenie stierok a hnacích pásov vid' ©Čistenie a údržba.

## 10. Uskladnenie

Pred uskladnením vyprázdňte zásobník na vodu, vyperte a usušte utierky. HOBOT skladujte na suchom a bezpečnom mieste. Pokiaľ ho nebudete dlhšiu dobu používať, nabíjajte batériu každé 3 mesiace pre predĺženie životnosti.

## © Čistenie a údržba

Náhradné príslušenstvo zakúpite u miestnych predajcov HOBOT.

Príslušenstvo	Frekvencia údržby	Kedy vymeniť za nové
Utierka	Po každom použití, po každom okne.	Pokiaľ je príliš špinavá alebo opoužívaná.
Hnacie pásy	Po každom použití. Ak HOBOT preklzuje alebo zanecháva odtlačky.	/
Stierka	Po každom použití. Ak stierka zanecháva odtlačky.	Ak je stierka poškodená alebo zdeformovaná.
Trysky	Ak dávajú menej.	Keď sú upchaté a nemožno ich vyčistiť.

## 1. Utierky z mikrovláčna

- Pranie max. na 40°C (104°F).
- Nebieliť.
- Nepoužívať aviváž.
- Nesušiť v sušičke bielizne.
- Nežehliť.
- Nečistiť chemicky.
- Pre vysušenie utierky ju trikrát preložte a potom ju vyžmýkajte do sucha.



## 2. Hnacie pásy

Utrite nahromadený prach a masť z pásov pomocou jemne navlhčenej handričky.

- (1) Navlhčite handričku čistou vodou alebo čistým liehom.
- (2) Otočte HOBOT pásy nahor a zapnite hlavný vypínač. Hnacie pásy sa budú otáčať po dobu 3 minút.
- (3) Zatiaľ čo sa pásy otáčajú, pritlačte jemne handričku na pás a očistite ju. Udržujte handričku uprostred pásu, aby sa do nej nenamotal.

Ak sa handrička zamotá do pásu, vypnite hlavný vypínač a opatrne handričku vytiahnite.



## 3. Trysky

- (1) Pravidelne kontrolujte trysky a prípadne ich vyčistite pomocou špendlíka.

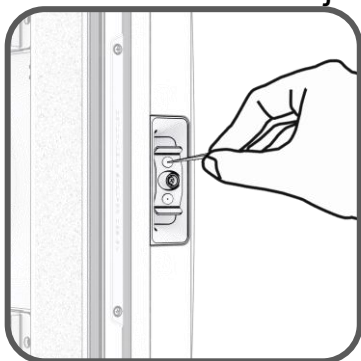

- (2) Pomocou krížového skrutkovača vyskrutkujte skrutku zo stredu medzi tryskami, plochým skrutkovačom nadvihnite pravú stranu a modul s tryskami

vyberte von z HOBOTa

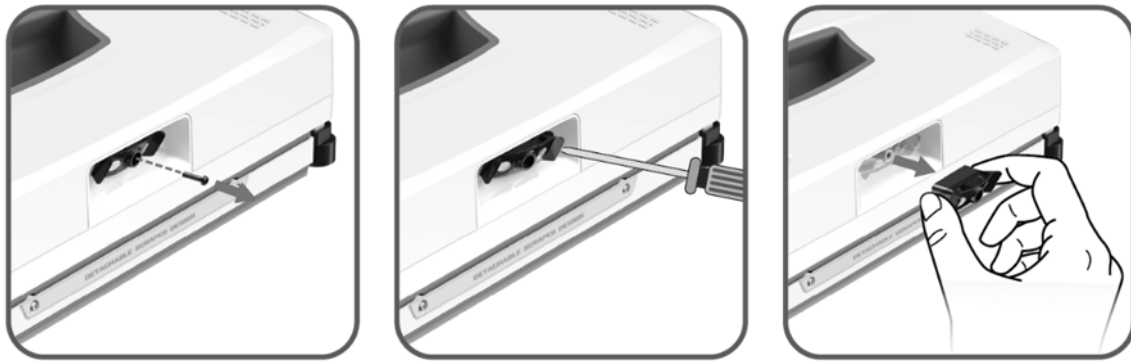

(3) Nový modul zatlačte do HOBOTa a zaistite ho pomocou stredovej skrutky.

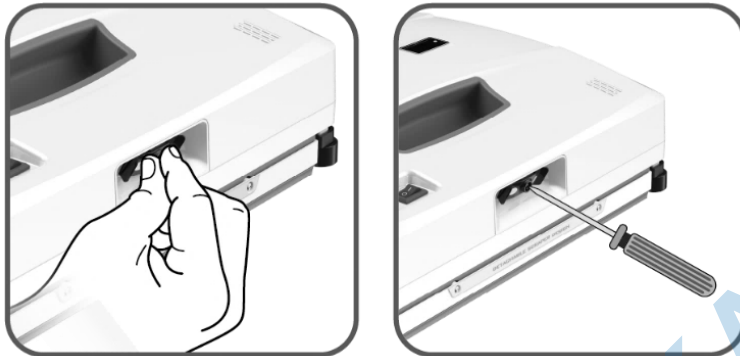

## 4. Stierky

Pre optimálny výsledok čistenia pravidelne očistite stierky od nahromadeného prachu a mastnoty.

(1) Na očistenie stierky použite mäkkú navlhčenú handričku. Potom vtláčte navlhčenú handričku medzi utierku a stierku a očistite vnútornú stranu stierky a potom aj vonkajšiu stranu.

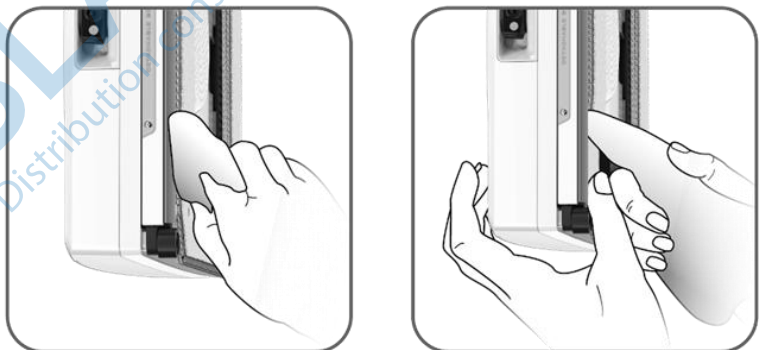

(2) Pomocou krížového skrutkovača vyskrutkujte dve skrutky zo stierky a zložte stierku smerom dole vid' obrázok nižšie.



(3) Opláchnite stierku čistou vodou, pokiaľ ju nemožno umyť alebo je poškodená, vymeňte ju za novú. Pred umiestnením stierky na HOBOT ju nechajte

uschnúť.

(4) Stierku umiestnite jej zatlačení nahor a zaskrutkujte späť dve skrutky.



## ©LED kontrolky

Stav	LED kontrolka	Zvukový alarm	Riešenie
Nabíjanie	Oranžová svieti	×	Nabíjanie záložnej batérie UPS.
	Modrá svieti	×	Záložná batéria UPS je nabitá.
Zapnutie	Modrá bliká	Dve pípnutia a hlasové oznámenie	UPS batérie je vybitá. Viac informácií v sekcii FAQ Q1.
	Červená a modrá blikajú	Dlhé pípnutie a hlasové oznámenie	Došlo k prerušeniu napájania. Znovu pripojte HOBOT k zdroju napájania. V prípade výpadku napájania alebo nedostupnosti zdroja napájania postupujte podľa pokynov FAQ Q2.
Prevádzka	Modrá svieti	○	Dávkovanie vody je zapnuté.
	Nesvieti	×	Prebieha dávkovanie vody.
	Modrá svieti	Jedno dlhé a dve krátke pípnutia a hlasové oznámenie	Čistenie je dokončené.
	Nesvieti	Jedno pípnutie	Únik vzduchu. HOBOT cítne.
	Modrá bliká	Dve pípnutia a hlasové oznámenie	Viac informácií v sekcii FAQ Q3.
	Červená bliká	Dve pípnutia a hlasové oznámenie	Error hardvér. Kontaktujte autorizovaný servis..

## ©Často kladené otázky (FAQ)

Ak problém nedokážete vyriešiť pomocou žiadneho z riešení nižšie, obráťte sa na svojho predajcu alebo autorizovaný servis.

### 1. Nabíjanie UPS batérie.

Skladujte HOBOT na suchom a čistom mieste vo vnútri, pokiaľ ho nepoužívate. Aby bola zachovaná dlhá životnosť batérie, nabíjajte ju minimálne raz za 3 mesiace aj v prípade, že HOBOT nepoužívate. Batéria by sa mala nabiť za 3-4 hodiny (kým sa LED nerozsvieti namodro), pokiaľ batériu nie je možné nabiť,

kontaktujte predajcu alebo autorizovaný servis, ktorí môžu zaistiť výmenu batérie.

## 2. HOBOT nepracuje z dôvodu prerušenia napájania a bliká červená a modrá LED spolu s hlasovým oznámením.

### Pokiaľ je HOBOT v oblasti, kam dosiahnete:

- (1) Držte HOBOT za úchyty, vypnite hlavný vypínač a zložte ho z okna.
- (2) Skontrolujte napájacie káble a adaptér, či nie sú poškodené.



### Pokiaľ je HOBOT v oblasti, kam nedosiahnete:

Pokiaľ je HOBOT v oblasti, kam nedosiahnete: Bezpečnostné lano je možné použiť na pritiahnutie HOBOTa k sebe. Jemne za bezpečnostné lano zatiahnite a zároveň ho držte čo najbližšie pri okne, aby HOBOT nespadol. Opakujte vyššie uvedené kroky, kým nebudete mať HOBOT v dosahu. Potom držte HOBOT za úchyty, vypnite hlavný vypínač a zložte ho z okna. Následne skontrolujte napájacie káble a adaptér, či nie sú poškodené.

## 3. HOBOT sa zastaví a bliká červená alebo modrá LED s hlasovým oznámením.

- (1) Pokiaľ sa HOBOT zastavil pri hrane okna, postupuje podľa FAQ Q2 a zložte HOBOT z okna.
- (2) Skontrolujte HOBOT a postupujte podľa nasledujúcich krokov:
  - Očistite hnacie pásy a stierky.
  - Použite suchú čistú utierku a spustíte znovu čistenie rovnakého okna.
  - Utierka je zle umiestnená a zakrýva stierky alebo rohové kolieska. Umiestnite utierku správne a uhlad'ajte ju, aby priľhla k suchým zipsom.
- (3) HOBOT nemôže pracovať kvôli niektorému z nižšie uvedených dôvodov:
  - Samolepky alebo reflexná vrstva na skle.
  - Na skle je mastný film, námraza alebo chemický film.
- (4) Aby ste predišli falošnej detekcii, pri začatí čistenia umiestnite HOBOT min. 10 cm od rámu alebo okraja okna.  
Pokiaľ sa situácia nevyriešila, kontaktujte autorizovaný servis.

## 4. HOBOT preklzáva a nie je schopný detekovať horný rám ani sa pohybovať hore.

- (1) Vyžmýkajte utierku a očistite pásové kolesá a stierky.
- (2) Použite čistú suchú utierku.
- (3) HOBOT sa pokúsi o opačný smer otáčania, alebo stlačte  a potom stlačte  pre pokračovanie v čistení do strany a dole.
- (4) Ak HOBOT nemôže pracovať, pozrite sa na dôvody FAQ Q3-3.

## 5. HOBOT nedokončí čistenie celej plochy a zastaví sa uprostred čistenia.

Stlačte pre pokračovanie, pokiaľ sa nepodarí dokončiť čistenie postupujte podľa nižšie uvedených bodov:

# HOBOT

---

- (1) Vyžmýkajte utierku, očistite hnacie pásy a stierky.
- (2) Použite čistú suchú utierku.

## 6. HOBOT sa nepohybuje hladko alebo sa pohybuje nesystematicky.

- (1) Vyžmýkajte utierku, očistite hnacie pásy a stierky.
- (2) Použite čistú suchú utierku.
- (3) Ak HOBOT nemôže pracovať, pozrite sa na dôvody FAQ Q3-3.
- (4) Utierka je zle umiestnená a zakrýva stierky alebo rohové kolieska.  
Umiestnite utierku správne a uhlad'te ju, aby priľnula k suchým zipsom.

## 7. HOBOT nezastaví po dokončení čistenia.

Stlačte tlačidlo .

## 8. HOBOT sa nepripoí k HOBOT LEGEE aplikácii.

- (1) Reštartujte aplikáciu a HOBOT vypnite a zapnite hlavným vypínačom.
- (2) Zapnite Bluetooth a autorizujte „HOBOT LEGEE“ na používanie služby určovania polohy na vašom smartfóne.
- (3) Skontrolujte zoznam zariadení Bluetooth vo vašom smartfóne a odpojte zariadenie „HOBOT“, aby sa aplikácia mohla správne pripojiť.

## 9. HOBOT nedáva vodu.

- (1) Skontrolujte, či je funkcia dávkovania vody zapnutá.
- (2) Trysky sú upchaté. Postupujte podľa návodu a vyčistite trysky alebo ich vymeňte za nové.

## 10. Stierka nefunguje.

- (1) Skontrolujte, či je funkcia stierky v aplikácii zapnutá.
- (2) Pri horizontálnom pohybe HOBOT automaticky zdvihne prednú stierku a aktivuje zadnú stierku, aby odstránil prebytočnú vodu.

## 11. HOBOT zanecháva šmuhy.

- (1) Očistite hnacie pásy a stierky.
- (2) Použite čistú suchú utierku.
- (3) Utierka je zle umiestnená a zakrýva stierky alebo rohové kolieska.  
Umiestnite utierku správne a uhlad'te ju, aby priľnula k suchým zipsom.
- (4) Stierky sú opoužívané a treba ich vymeniť za nové.

## 12. HOBOT sa pohybuje v opačnom smere, keď je užívateľ otočený čelom k utierke a používa diaľkové ovládanie.

Pokiaľ je HOBOT medzi dvoma reflexnými povrchmi, signál diaľkového ovládania môže byť rušený a spôsobiť falošnú detekciu.

## © Obsah balenia

HOBOT-SP10 × 1	Plniaca fľaša × 1
Adaptér × 1	Utierka z mikrovlákna × 3
AC kábel × 1	Bezpečnostné lano × 1
DC kábel × 1	Návod × 1
Diaľkové ovládanie × 1	

## © Špecifikácia

Model	HOBOT-SP10
Typ a tvar	Prisávací, štvorcový
Váha	1450 g
Rozmery (D×Š×H)	245×245×75 mm
Metódy čistenia	Lineárne, Zigzag
Automatické dávkovanie vody	Duálne vymeniteľné trysky
Hrúbka skla	Všetky druhy skiel
Min. veľkosť čistenej plochy	Šírka > 40 cm
Vstupné napätie	DC 24V == 3A
Menovitý výkon	72W
Záložná batéria	Li-ion, 14.8V
Výdrž záložnej batérie (UPS)	20 minút
Certifikácia	CE, FCC, RoHS, RCM



BLAKAR trading s.r.o. vyhlasuje, že stanovený výrobok HOBOT-SP10 je v zhode a spĺňa smernicu 2014/53/EÚ. Plná verzia vyhlásenia o zhode je k dispozícii na [www.blakar.cz/prohlaseni-o-shode/](http://www.blakar.cz/prohlaseni-o-shode/)



Všetky elektrické a elektronické výrobky musia byť likvidované oddelene od odpadu prostredníctvom určených zberných miest. Ekologická komunálna likvidácia tohto zariadenia je zaistená v rámci kolektívneho systému Sewa ([www.sewa.sk](http://www.sewa.sk)). Použité batérie alebo akumulátory nepatria do netriedeného odpadu, môžete ich bezplatne odovzdávať na mnohých miestach, ktoré sú označené ako „miesta spätného odberu“ spoločnosťou Sewa ([www.sewa.sk](http://www.sewa.sk)).



Značka ZELENÝ BOD je ochrannou známkou. Označenie obalu značkou ZELENÝ BOD znamená, že za tento obal bol uhradený finančný príspevok organizácii zabezpečujúcej spätný odber a zhodnocovanie obalového odpadu v súlade so Smernicou ES 94/62 ([www.sewa.sk](http://www.sewa.sk)).

# © ZÁRUČNÝ LIST

<b>Model</b>	<b>HOBOT-SP10</b>
<b>SN:</b>	
<b>Dátum predaja:</b>	
<b>Pečiatka predajcu:</b>	

Tento záručný list platí pre výrobky dovezené do Slovenskej republiky firmou BLAKAR trading s.r.o., prevádzkareň: Azalková 1272, 252 42 Horní Jirčany, IČO: 282343391, DIČ: CZ28234391.

## ZÁRUČNÉ PODMIENKY

- Na výrobok sa poskytuje záruka 24 mesiacov odo dňa predaja spotrebiteľovi.
- Záruka sa vzťahuje na vady vzniknuté preukázateľne následkom chybného materiálu.
- Záruka sa nevzťahuje na vady spôsobené dopravou, nedodržaním pokynov na obsluhu uvedených v návode, zlou údržbou, mechanickým poškodením, zásahom do výrobku alebo závady spôsobené poruchami v el. sieti, nesprávnou inštaláciou, nevhodným umiestnením (vlhké, prašné, chemicky či inak nevhodné prostredie)
- Záruka sa nevzťahuje na vady spôsobené bežným opotrebením (u batérií najmä strata kapacity, životnosť batérie je minimálne 6 mesiacov odo dňa predaja, či opotrebovaním filtrov, utierok z mikrovlákna, kefiiek, trysiek atď.).
- Výrobok je určený iba a výhradne na použitie v domácnostiach. Použitie výrobku na iné účely, než na ktoré je určený, vylučuje možnosť uplatnenia záruky.
- Pre uplatnenie záruky je nutné predložiť riadne vyplnený záručný list opatrený pečiatkou a podpisom predajcu alebo kópiu dokladu o kúpe (napr. faktúra, potvrdenka a pod.).



**Autorizovaný servis pre Českú a Slovenskú republiku  
BLAKAR trading s.r.o., Azalková 1272, 252 42 Horní Jirčany,  
Česká republika**

**tel.: +420 774 737 789, +420 606 839 644 (8:00-16:30)**

**e-mail: [servis@blakar.cz](mailto:servis@blakar.cz)**

**[www.hobot.cz](http://www.hobot.cz) / [www.hobot.sk](http://www.hobot.sk)**